

## Sajevec

# Železnodobno gomilno grobišče ob Krki

Mitja GUŠTIN in Andrej PRELOŽNIK

### Izvleček

V članku je predstavljeno starejšeželeznodobno gomilno grobišče v Sajevcih na Dolenjskem.

Prve gomile so bile odkrite leta 1878, tukaj objavljene najdbe pa izhajajo iz raziskav 1879, 1902 in iz zaščitnih izkopavanj leta 1982. Grobišče je z najdbami in načinom pokopa datirano v 7. st. Podrobneje sta predstavljena dva groba, ki izstopata po konstrukciji in inventarju, posebej pa še pasna oprava tipa Libna in zlato okrasje.

**Ključne besede:** Sajevec, Dolenjska, starejša železna doba, grobovi, gomile, pasna oprava, zlato okrasje

### Abstract

The article presents the barrow cemetery at Sajevec in the Dolenjska region (Lower Carniola), dated to the Early Hallstatt period.

First barrows were discovered there in 1878. The finds published in this article, however, came to light during the investigations in 1879, 1902, as well as rescue excavations in 1982. On the basis of finds and burial form, the cemetery is dated to the 7<sup>th</sup> century BC. Two of its graves are presented in greater detail, being exceptional due to their construction as well as contents, particularly the Libna type belt set and golden ornaments.

**Keywords:** Sajevec, Dolenjska, Early Iron Age, graves, barrows, belt sets, golden ornaments

### TOPOGRAFIJA

Na terasi levega brega Krke, 2 km severovzhodno od Kostanjevice na Krki, leži pri zaselku Sajevec prazgodovinsko gomilno grobišče (*sl.* 1-3).

Gomile ležijo na 600 x 100 m širokem pasu med lokalno cesto Kostanjevica-Mraševo in Krko (*sl.* 2). Na tem prostoru je še v drugi polovici 19. st. rasel hrastov gozd, zato so bile gomile sorazmerno dobro ohranjene. Kasneje je bil gozd izsekan

*Sl. 1:* Sajevec. Topografski načrt gomil. M. = 1:10.000 (vir: TTN50 Geodetska uprava RS, izmera IZA ZRC SAZU leta 1991, Arheološki kataster najdišč Slovenije, IZA ZRC SAZU).

*Fig. 1:* Sajevec. Topographic plan of the barrows. Scale = 1:10.000 (measured by the Institute of Archaeology, ZRC leta 1991, archaeological cadaster of the sites of Slovenia, Institute of Archaeology ZRC SAZU).

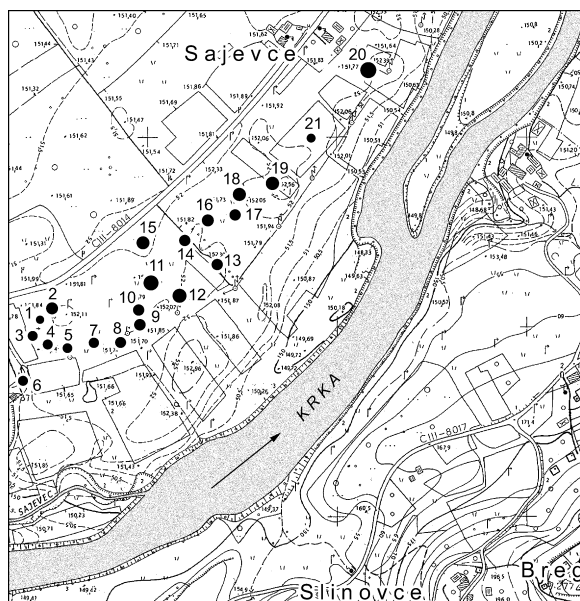

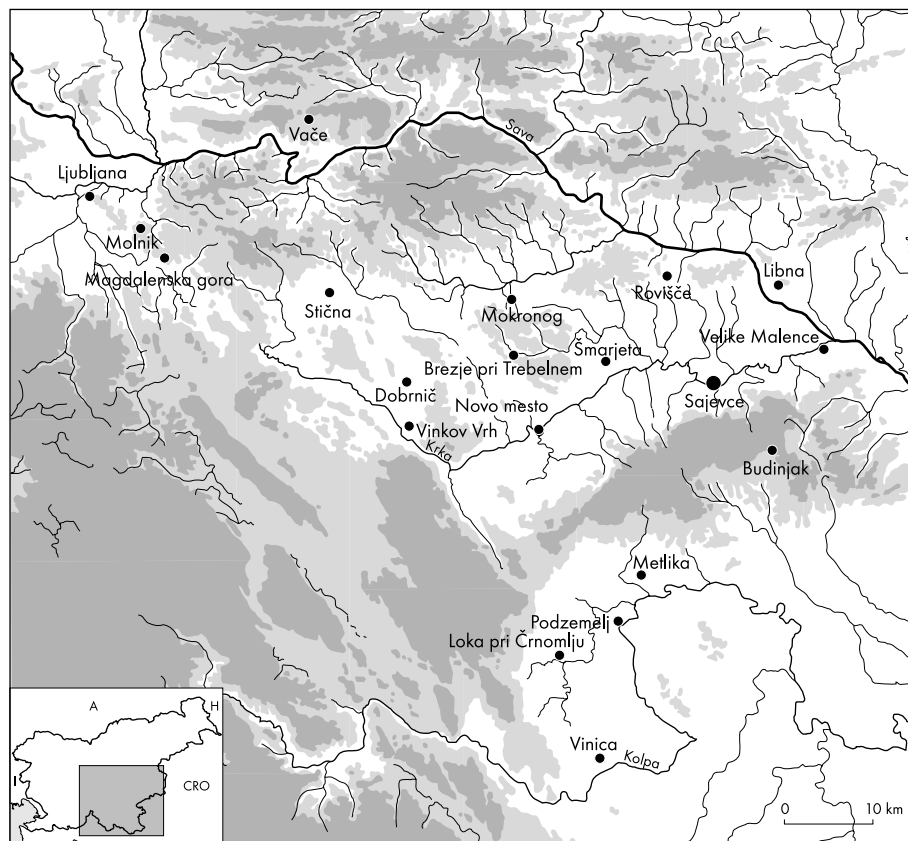

Sl. 2: Pomembnejša najdišča starejšega halštata stopenj Podzemelj in Stična (Ha C-Ha D1) na Dolenjskem in v Beli krajini.  
Fig. 2: Important sites from the Early Hallstatt, the Podzemelj and Stična phases (Ha C-Ha D1) in Dolenjska and Bela krajina.

in parcele spremenjene v travnike. Na ta način so prišle gomile še bolj do izraza, hkrati pa so se zaradi poljedelskega obdelovanja vedno bolj nižale in bile sredi 80. let 20. st. že skoraj povsem sploščene.

Raziskovalci iz druge polovice 19. st. so videli do 15 različno velikih gomil, med katerimi jih je šest posebej izstopalo. Na sodoben način jih je prvi popisal in dokumentiral Slavko Ciglenečki (sl. 3; Ciglenečki 1971, 17-18, t. 28-32). Ob geodetskem kartiranju Mitja Guština leta 1984 je bilo ugotovljenih še 22 gomil. Gomile z vidnimi znaki starih vkopov in poškodb od poljedelskih izravnjav so bile večinoma komaj vidne, v premeru velike med 14 in 20 m in le v redkih primerih do 2 m visoke (dokumentacija: Posavski muzej Brežice). Podobno stanje (sl. 1) pa je pri topografiji leta 1991 ugotovil tudi Janez Dular (dokumentacija: Inštitut za arheologijo ZRC SAZU).

Danes prazgodovinskih gomil, čeprav je bilo območje spomeniškovarstveno zaščiteno, na nekdanjih travniških površinah praktično ni več. Zemljišča so za nove kmetijske dejavnosti izravnali, postavili nove gospodarske objekte in nekdaj v okolju izstopajoče gomile so skoraj povsem izginile.

## NAJDBE DO LETA 1982

Gomile v Sajevcah so bile v stroki prvič opažene leta 1878, ko sta Dragotin Dežman (Karl Deschmann) in Friedrich v. Hochstätter raziskovala prazgodovinska najdišča na Kranjskem. V svojem popisu omenjata na tem območju 15 gomil, od tega so bili takrat v štirih vidni sledovi kopanja. Največja, na skrajnem SV, je bila visoka kar 7 m (Deschmann, Hochstätter 1879, 40).

Že spomladi naslednje leto so bile tri gomile pri zemeljskih delih izravnane. O tem in o najdbah iz ene od teh gomil (odlomki raznih bronastih fibul, "Haarreif" in drugi bronasti odlomki, jantarne jagode) je Centralni komisiji poročal korespondent Josef Leinmüller, ki je hkrati še enkrat opisal in kartiral gomile (Leinmüllerjevo poročilo 19. 9. 1879, arhiv RS, fond CK: FK 1879/329 - načrt gomil in risbe predmetov so danes pogrešani; Leinmüller 1880, XLII).

Izravnavo dveh gomil v gozdu "Velika Hrabuška" je julija 1879 na antropološkem zborovanju v Ljubljani omenil tudi Moriz Scheyer (Scheyer 1880, 84; glej tudi Petru 1975, 252). Pod tem imenom

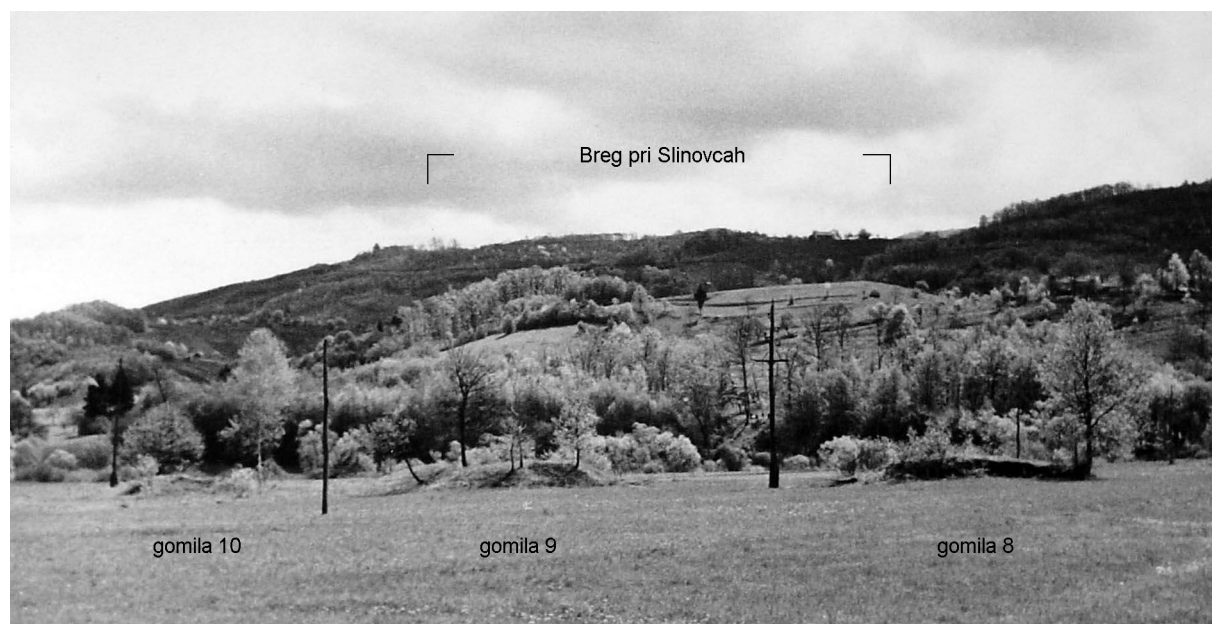

Sl. 3: Sajevce. Gomile 8, 9 in 10 leta 1971. V ozadju možna naselbina Breg pri Slinovcah (foto: S. Ciglencečki).

Fig. 3: Sajevce. Barrows 8, 9, and 10 in 1971. A possible settlement of Breg near Slinovce in the background (photo S. Ciglencečki).

je najdbe leta 1881 Direkcija gozdov in domen v Gorici (*Forst und Domänen-direction in Görz*), pod katero je spadalo Kostanjeviško gospostvo (*Religionsfondsherrschaft Landstrass*), prepustila Deželnemu muzeju, kjer so bile tudi razstavljene (arhiv NMS 1881/85; Deschmann 1888, 96; inventarna knjiga NMS). Ker gre za isto leto, enako lego (gozdna parcela ob glavni cesti v državni upravi) in enake najdbe (čolničasta fibula, vaška fibula, jantarne jagode), lahko sklepamo, da so gomile iz Velike Hrabuške dejansko sajevške gomile.

Prve najdbe iz gomil v Sajevcah so bile v Deželnem muzeju uvrščene pod najdišče Kostanjevica in leta 1892 tako tudi inventarizirane. Identificiramo lahko naslednje predmete (sl. 4):

1. Lok bronaste vaške vozlaste fibule z žel. jedrom. NMS P 3202.
2. Odl. bronaste vozlaste fibule z žel. jedrom. NMS P 3203.
3. Bronasta čolničasta fibula. NMS P 3204.
4. Bronast obroč s tremi izrastki. NMS P 3218.
5. Tri jantarne jagode (nedoločljive med jagodami). NMS P 3221.

Predmete 1, 2, 3 in 5 lahko prepoznamo v opisi iz Leinmüllerjevega poročila, niso pa ohranjeni

ni drugi tam omenjeni bronasti odlomki in deli lončenine. V inventarni knjigi so kot dar *Forst- und Domänen-direction in Görz* izrecno označene le čolničasta fibula in jantarne jagode (3, 5), v vodniku na novo urejenih zbirk Rudolfinuma pa čolničasta in vaška fibula (1-3) ter ploščat obroček z izrastki (4) (Deschmann 1888, 96). Slednji je v sklopu najdb iz leta 1879 tujek, saj bi ga Leinmüller gotovo opisal v svojem podrobnem seznamu najdb. Morda je prišel v "zbirko" kostanjeviškega gospostva ob kaki drugi priliki, npr. s Pečnikoviimi izkopavanji (glej spodaj), morda pa ga je med te najdbe Dežman uvrstil pomotoma.

Za gomile v Sajevcah je vedel tudi Jernej Pečnik, ki si je leta 1887 pri Kostanjeviškem gospostvu izprosil dovoljenje raziskati gomile.<sup>1</sup> Iz njegovih besed se da sklepati, da pred tem v Sajevcah še ni kopal in da so njegove kasnejše trditve o izkopavanjih leta 1884/85 netočne. Avgusta 1888 je poizkusil z izkopavanjem dveh "lepih" gomil. Razočaran je ugotovil, da so pridatki v njih (omenja lončenino in ostanke bronastega pasu) zelo slabo ohranjeni, in očitno izkopavanje predčasno opustil (pisma Pečnik-Dežman 5. 8., 14. 8., 15. 8., 21. 8. 1888, arhiv RS, fond Dežman;<sup>2</sup> Pečnikov sl. in nem. osnutek

<sup>1</sup> Pismo 5. 8. 1888: "... lansko leto sem dobil od grajšine v Kostanjevici tamošne gomile raskopati, pravica, pri Sajovicah, teh je 14 gomil, ali dvej so tako lepe, da gotovo niso prazne, in delo bi bilo kaj prijetno tam, iz malimi stroški bi se dvej lahko razkopale, gotovo morebiti tam kaj znamenitiga najdem."

<sup>2</sup> Pismo 21. 8. 1888: "... začeli smo dvej gomile, zemlja je preveč mehka tukaj, ena gomila je zelo velika, precej ko smo začeli smo peršli na urne, pa niso lepe, slabo delo, bron sem našel od pasa, pa vse končano, ... v ta velki gomili so sama sezgana trupla, pepel na en komolz na debelo, še juter kopamo, potem ako ne bode bolši kazalo neham, ni muje vredno se tukaj martrat, ..."

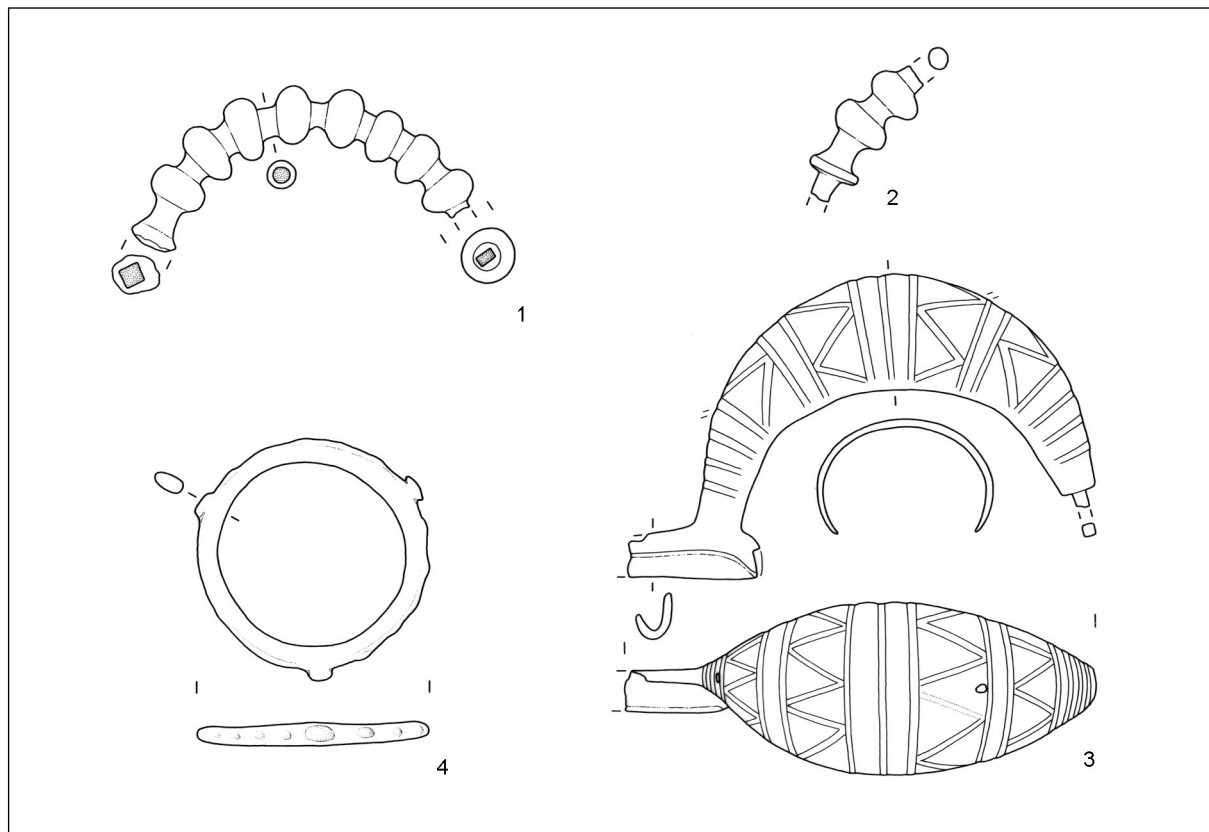

Sl. 4: Sajevice. Najdbe izpred leta 1892. 1,2 železo in bron; 3,4, bron. M. = 1:2.  
Fig. 4: Sajevice. Finds before 1892. 1,2 iron and bronze, 3,4, bronze. Scale = 1:2.

za opis arheološke karte 1904, arhiv RS fond Pečnik;<sup>3</sup> Žmavčev prepis arheološke karte iz 1906, arhiv RS, fond Pečnik).<sup>4</sup>

Tem izkopavanjem ne moremo pripisati nobene predmeta. Verjetno jih Pečnik zaradi slabe ohranjenosti ni niti predal muzeju ali pa jih je Dežman morda celo zavrgel. Le zgoraj omenjeni obroč bi lahko povezovali s temi Pečnikovimi sondiranj; glede na to, da gomil ni odkupil, bi bile najdbe formalno last oz. dar Kostanjeviškega gospostva, kar bi se skladalo z Dežmanovo navedbo v vodniku.

Med leti 1890 in 1892 se je Pečnik še večkrat vračal v Kostanjevico in okolico, ni pa dokazov, da bi v Sajevcih tudi kopal. Dva sklopa halštats-

kih najdb z oznako "Landstrass Gomila" oz. "v. Landstrass", ki ju je jeseni 1891 predal Deželnemu muzeju, najverjetneje nista ne iz Kostanjevice, ne iz Sajevc.<sup>5</sup> Tamkajšnje gomile sicer redno omenja v svojih pregledih najdišč in navaja kot primer množičnega žganega pokopa z debelimi plastmi "pepela", za katere so značilni skromni pridatki (Pečnikov sl. in nem. osnutek za opis arheološke karte 1904, arhiv RS fond Pečnik; Pečnik 1892, 225; Pečnik 1904, 195).

V letu 1897 je gomilno grobišče sistematično pregledal Ignac Kušljan. Ugotovil je, da je od nekdanjih petnajstih dobro ohranjenih le še 6 gomil (ostale so bile že močno preorane), in za Deželni

<sup>3</sup> Slovenski osnutek: "... Pri vasi Sajevic, pri Kostanjevici, na grajšinskih košenicah veliko lepih gomil, vse zelo velike, notri pokopanih več stotin, grobov žganih, iz halštadske dobe, teh gomil sem jest prekopal že leta 1884, 1885 že več, našel več zapustnic, sulic in sekir, in vse zmešano razbite lončene posode, slaba vira, so imeli, so merliče sežgali, in vse kar je imel, potem kar skupno v zemljo zmetali, da so lončene posode vse razbite, v zemljo zmetane."

<sup>4</sup> Žmavčev prepis: "... beim Dorfe auf den herrschaftlichen Wiesen waren 12 Hügel. Ich habe diese schon in J. 1885, fand lauter Brandgräber, nur so in die Erde geschmessen, alles vernichtet, die Tongefässe sind gar nichts wert. Einige zerbrochene Lanzen und Armringe habe ich darin gefunden. Nachdem ich mich überzeugt, dass die Gräber nur mittelwert sind, habe ich mit der Arbeit aufgehört."

<sup>5</sup> Erwerbungsbuch 1891/108: a, b, c, d, e (8. november 1891); 1891/85 (13. oktober 1891). Sajevice bi bile sicer logična razlaga halštatskih najdb iz (okolice) Kostanjevice (tako sklepa tudi Dular 2003, 80), vendar Pečnikovi in nekateri drugi topografski podatki dopuščajo tudi možnost drugih gomil na območju Kostanjevice. Skupka iz leta 1891, sta kot kaže, celo iz Ponikve pri Krškem; Pečnikova oznaka "Kostanjevica" pa namerno zavajanje s ciljem predati na Štajerskem izkopane predmete v kranjski muzej.

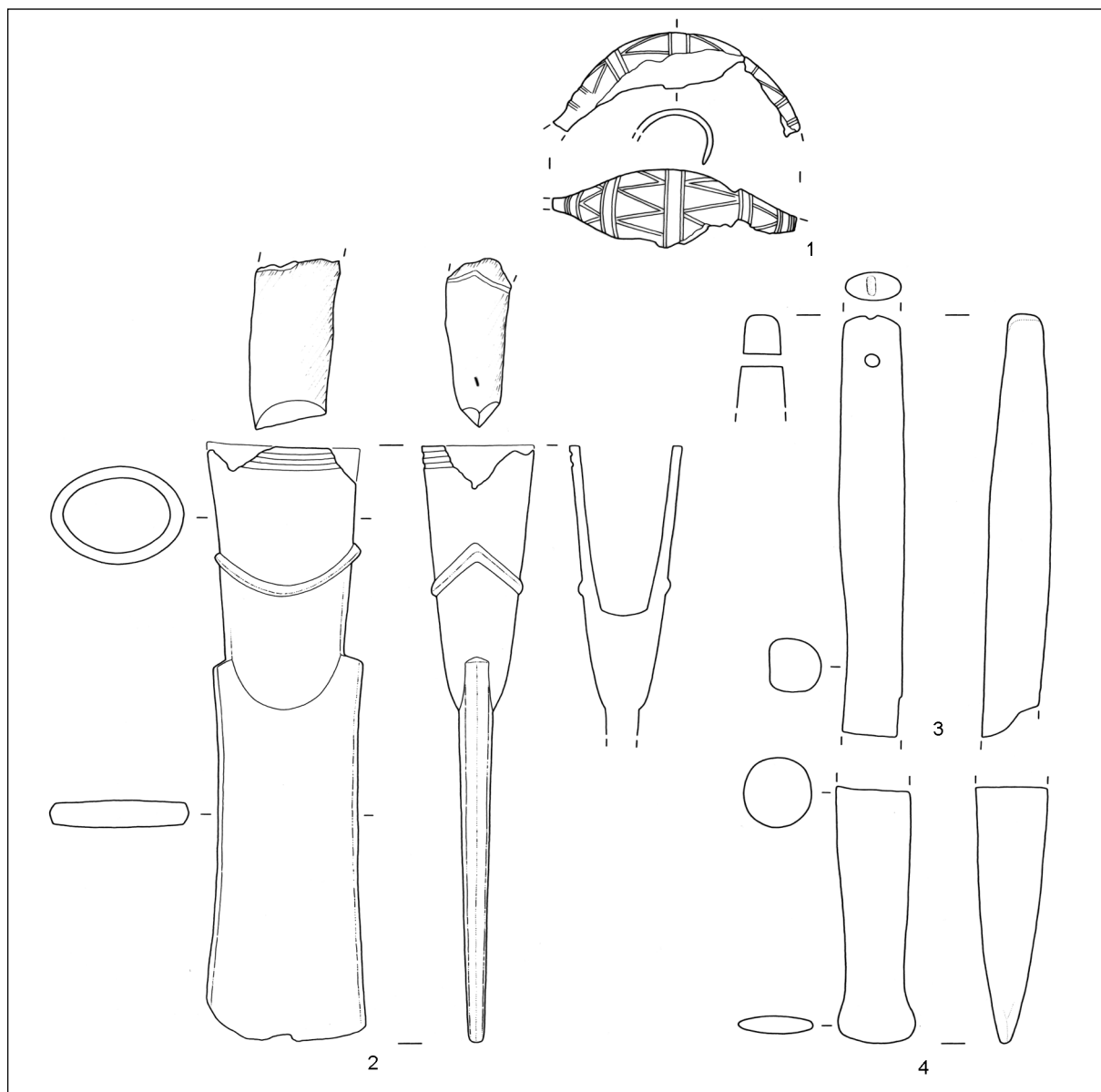

Sl. 5: Sajevce. Najdbe Schulzevih izkopavanj leta 1902. 1 bron; 2 bron in les; 3,4 kamen. M. = 1:2.

Fig. 5: Sajevce. finds from Schulz's excavations in 1902. 1 bronze, 2 bronze and wood, 3,4 stone. Scale = 1:2.

muzej odbral 10 gomil, od katerih je največja merila 30 m v premeru in 3 v višino. Kot kaže, pa sam tam izkopavanj ni izvedel, čeprav si je to želel (Kušljanovi sezname in pisma Müllnerju 2. 8., 16. 8., 19. 8., 27. 9. 1897, arhiv RS, fond Müllner).<sup>6</sup>

Pač pa je tri gomile, rezervirane za muzej, med 20. oktobrom in 5. novembrom 1902. leta prekopal Ferdinand Schulz. Izkopaval je. Prekopal je gomile označene z 2, 3, 4 (št. 1 je bila gomila v šmarješkem kompleksu). O izkopavanjih je napisal poročilo (*Bericht über die prähistorischen Aus-*

*grabungen in Unterkrain 1902*, arhiv NMS 1902/132), v katerem so tudi kratki opisi gomil in najdb:

**Gomila 1902/2** (premer 20 m, višina 2,65 m):

- dve mali posodi, zdrobljeni,
- velika črna žara in dve mali posodi,
- 2 sulici, močno zarjaveli,
- dve mali posodi,
- bronast kelt,
- in dva slabo ohranjena železna obroča, 240 cm globoko.

<sup>6</sup> Pismo 19. 8. 1897: "V Kostanjevici sem 10 gomil odbral. Ako vam ne bojo ugajale lahko katero pustimo. Z veseljem pričakujem časa, ko bomo začeli te grobe kopati, upam da tu dobimo bogate najdbe."

**Gomila 1902/3** (premer 18 m, višina 2,30 m):  
- velika žara "Leichenurne", slabo ohranjena (edina najdba v gomili).

**Gomila 1902/4** (premer 16 m, višina 1 m):  
- mala fibula, slabo ohranjena, 65 cm globoko,  
- čolničasta fibula,  
- in zdrobljena žara.

Najdbe so prišle v Deželni muzej in Alfonz Müllner jih je še isto leto inventariziral (*sl.* 5):

1. Bronasta čolničasta fibula. NMS P 5085.
2. Bronasta tulasta sekira. V tulu ostanek lesenega toporišča. NMS P 5084.
3. Kamnit brus. NMS P 5086.
4. Kamnit brus. NMS P 5087.
5. Žel. žvale (neohranjene). NMS P 5088.

Od vseh v poročilu naštetih najdb najdemo med inventariziranimi le dve - čolničasto fibulo in bronasto tulasto sekiro. V neohranjenih železnih žvalah lahko morda prepoznamo dva železna obroč(k)a, ki sta bila najdena skupaj s sekiro. Na fotografiji najdb iz Kostanjevice in okolice iz leta 1941 dejansko prepoznamo močno korodiran železen obroček, ki je danes pogrešan.<sup>7</sup> Müllner očitno ni inventariziral slabo ohranjenih predmetov, torej obeh sulic in ene fibule, manjka tudi vsa lončenina. Pač pa je med gradivo iz teh izkopavanj uvrstil dva odlomka kamnitih brusov, ki jih Schulz ne omenja. Odlomka sta sicer dokaj velika in brez stičnega loma, vendar lahko zaradi enake plastovitosti in podobne patine pripadata istemu brusu. Morda ju smemo zato povezati s Pečnikovo omembo Schulzevih izkopavanj gomile v sami Kostanjevici istega leta.<sup>8</sup> O tem kopanju ni drugih podatkov, skoraj zagotovo ne gre za nobeno od obravnavanih treh gomil, saj jih Schulz v poročilu obravnava enotno, poleg tega pa omenja, da pričakuje lepe najbe v veliki gomili.<sup>9</sup>

Schulzevi podatki, čeprav skromni, zaslužijo komentar. Grobov očitno ni razpoznaval. V prvi, največji gomili lahko v najdenih skupinah - brzda ali pas (?) in sekira, par sulic, verjetno velik črn lonc ali ciborij, več latvic in skodelic (?) - morda vidimo ostanke dveh ali celo le enega moškega groba. V drugi gomili je Schulz našel le en, očitno žgan

grob (*Leichenurne!*), v tretji gomili pa lahko na osnovi fibul domnevamo enega ali dva ženska groba. Ključno vprašanje je, ali je prekopal cele gomile ali le njihovo središče. Glede na čas, ki ga je za izkopavanje porabil, njegova prejšnja izkopavanja in opazke v poročilu (v veliki gomili je pričakoval več grobov), kaže, da je kljub maloštevilnim najdbam prekopal večino gomile.

V naslednjih letih v Sajevcah ni bilo načrtnih arheoloških izkopavanj, se pa na to najdišče verjetno nanaša podatek iz leta 1938 o izravnavanju gomil ob Krki, pri čemer so arheološke starine raznesli oziroma prišle v roke trgovca v Kostanjevici. Prošnja Josipa Mala, ravnatelja Narodnega muzeja, da bi morebitne nove najdbe prepustili muzeju, je bila, kot kaže, brez učinka.<sup>10</sup>

## ZAŠČITNO IZKOPAVANJE LETA 1982

V začetku julija 1982 so domačini z območja gomilnega grobišča povsem odstranili tri gomile in deloma še četrto (št. 8, 10, 11 in 9; *sl.* 8). Zemljo iz gomil so uporabili za izravnavo dvorišča v Kostanjevici. Poseg na terenu je opazil Slavko Ciglencečki, ki je obvestil pristojni Ljubljanski regionalni zavod za spomeniško varstvo. Marijan Slabe je takoj posredoval, rešil ob ogledu nekaj najdb z območja uničene gomile 10 in zaprosil Posavski muzej Brežice, da skupaj z občino Krško prepreči nadaljnje uničevanje gomil ter organizira pregled in zaščitno izkopavanje uničenih gomil (Slabe 1983, 214, *sl.* 25; 26).

Muzejska ekipa pod vodstvom Mitje Guština je pri zaščitnem delu na terenu najprej postrgala tlorise odnesenih gomil. Na prostoru gomile 8 s premerom 14 m in gomile 11 s premerom 18 m ni bilo sledov grobne arhitekture (vkopov ali konstrukcije) in tudi ne najdb.

### Gomila 10

Z območja gomile 10 s premerom 15 m (*sl.* 9) naj bi s prvega ogleda terena M. Slabeta izvirale bronasti fibuli, zapestnica in steklena jagoda. Pri

<sup>7</sup> Fototeka AO NMS št. 1915.

<sup>8</sup> "... prav v mesto, na enem vrtu bila tudi ena gomila, prekopal preparator Šulz, nič našel leta 1902." (Pečnikov *sl.* in *nem.* osnutek za opis arheološke karte 1904, arhiv RS fond Pečnik).

<sup>9</sup> "Obwohl die Resultate in Landstrass nicht bis jetzt ergiebig waren, so wäre demnach der Riesenhügel in nächsten Jahr aufzudecken, da man in den grössten Hügel solche Gräber, gewiss hübsche Funde zu rechnen hat." (*Bericht über die prähistorischen Ausgrabungen in Unterkrain 1902*, arhiv NMS 1902/132).

<sup>10</sup> "Podpisanemu je bilo sporočeno, da je bilo kmetom in Kostanjeviškim meščanom dovoljeno, da izravnajo nekatere gomile ob Krki, ki so last ...ke uprave. V gomilah so našli prazgodovinske starine, ki so jih ali raznesli ali pa oddali nekemu trgovcu v Kostanjevici ..." (pismo Mal-Kozjek 13. 7. 1938, arhiv NMS 1938/490).

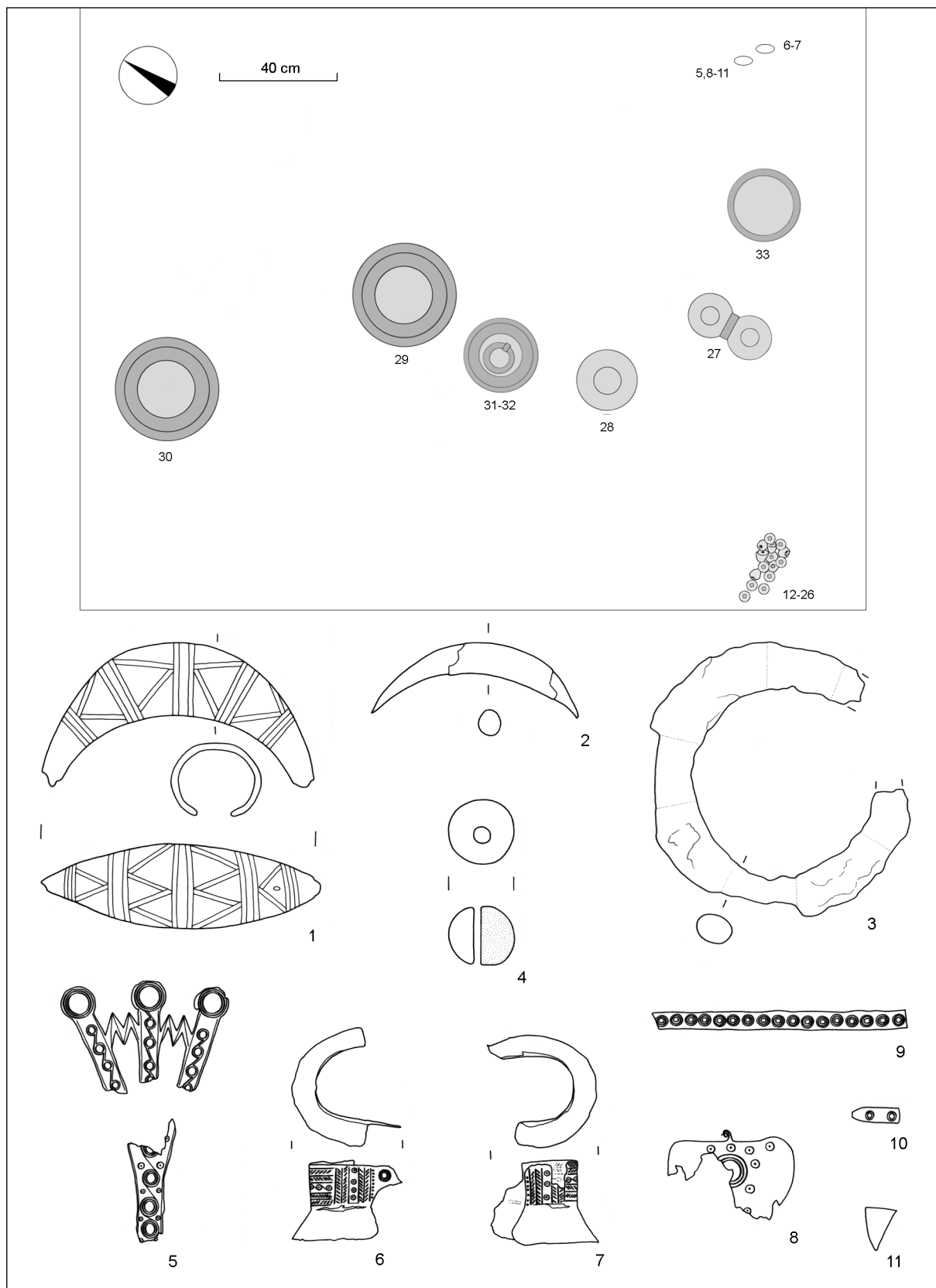

Sl. 6: Sajevce. Toris in najdbe groba 10/1. 1,2 bron; 3 železo in bron; 4 steklo; 5-11 zlato. M. 1-11 = 1:2; toris = 1:20.

Fig. 6: Sajevce. Ground-plan and finds from grave 10/1. 1,2 bronze, 3 iron and bronze, 4 glass, 5-11 gold. Scale 1-11 = 1:2; ground-plan = 1:20.

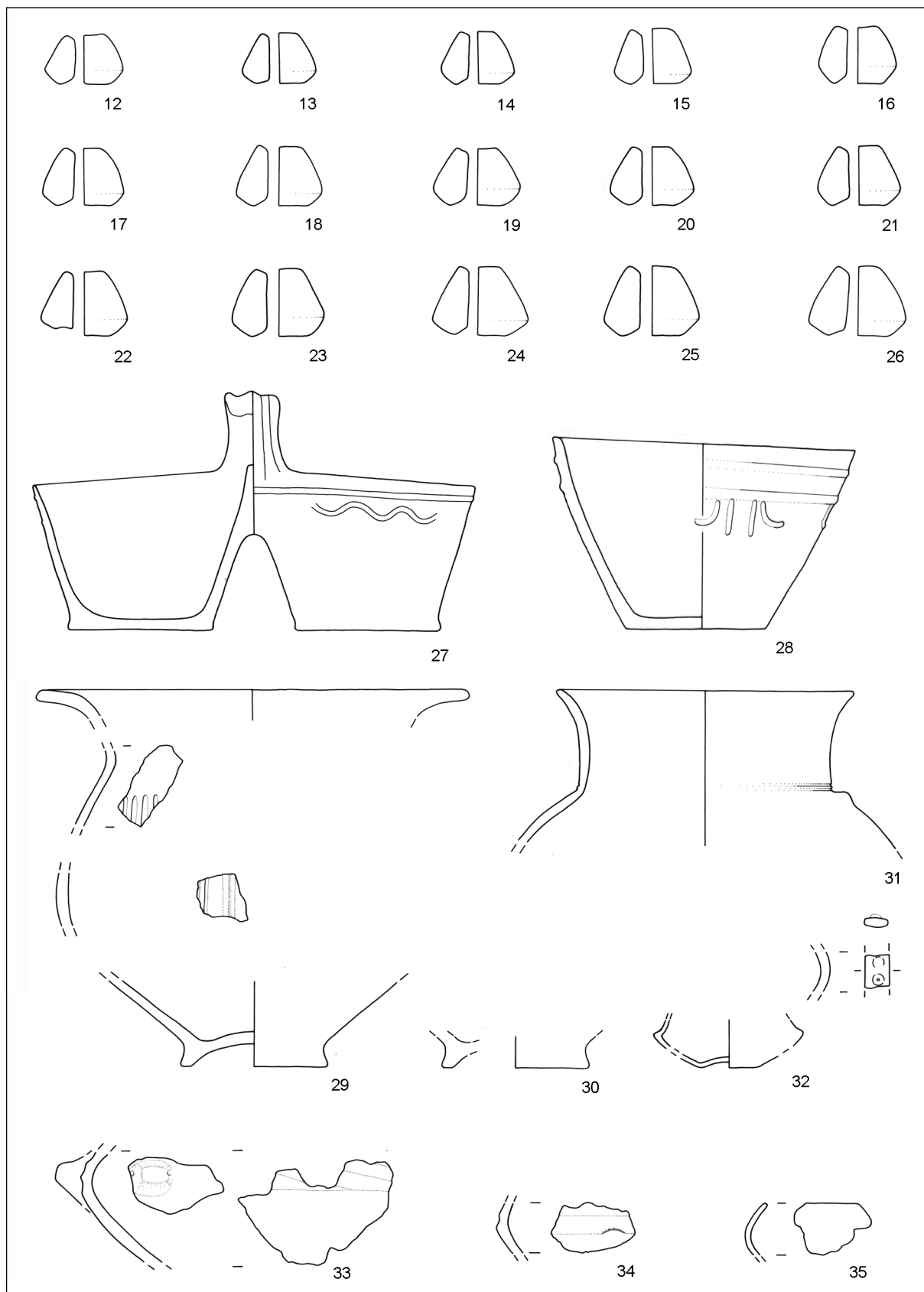

Sl. 7: Sajevice. Najdbe iz groba 10/1. Vse keramika. M. 12-26 = 1:2; 27-35 = 1:4.  
 Fig. 7: Sajevice. Finds from grave 10/1. All pottery. Scale 12-26 = 1:2; 27-35 = 1:4.





Sl. 8: Sajevece. Leta 1982 uničena gomila 8 (v ospredju) in poškodovana gomila 9 (foto: M. Slabe, fototeka ZVKDS OE Ljubljana).

Fig. 8: Sajevece. Destroyed barrow 8 (in the foreground) and damaged barrow 9 (in the background) in 1982 (photo M. Slabe, photo archives of the Institute for the Protection of Cultural Heritage of Slovenia, Regional Office Ljubljana).

terenskem pregledu so bili s strganjem "in situ" odkriti ostanki številnih posod in 15 vijčkov, v prekopani zemlji v bližini pa še deli namerno močno zvitega in uničenega zlatega okrasja (sl. 26; 27). Sledov grobne arhitekture ni bilo opaziti. Lega odkritih predmetov ne omogoča zanesljive rekonstrukcije, vendar sorazmerna koncentracija znotraj središčnega prostora gomile in časovna sorodnost gradiva podpirata domnevo, da gre verjetno za inventar enega ženskega pokopa, ki smo ga označili kot **grob 10/1** (sl. 6; 7):

1. Lok bronaste čolničaste fibule v štirih delih, okrašene z vrezi. PMB P 1188.
2. Lok bronaste ločne fibule. PMB P 1189.
3. Žel. zapetnica, močno korodirana. Sledi bronaste patine, verjetno ostanki okrasnih pasov iz bronaste pločevine. PMB P 1172.
4. Jagoda iz prosojnega stekla svetlozelene barve. PMB P 1190.
5. Zlata trokraka lamela z iztolčenim okrasjem. PMB P 1362.
6. Zlat valjast okras z iztolčenim okrasjem. PMB P 1361a.
7. Zlat valjast okras z iztolčenim okrasjem. PMB P 1361b.
8. Zlat okras v obliki lista z iztolčenim okrasjem. PMB P 2233.
9. Odl. zlatega traku z iztolčenimi krožci. PMB P 1363.
10. Odl. zlatega traku z iztolčenimi krožci. PMB P 2231.
11. Odl. zlate pločevine. PMB P 2232.
- 12.-26. 15 vijčkov iz rdečerjavo žgane gline. PMB P 1174-1187.
27. Dvojna posoda iz zunaj črno, znotraj in po ročaju rumenooranžno žgane gline. PMB P 1168.
28. Konična skleda iz sivorjavo žgane gline. PMB P 1169.
- 29., 30. Dve posodi na nogi iz zunaj črno, znotraj sivo oz. oranžno žgane gline. Od ene posode ohranjen le odl. noge. PMB P 1294, 1295.
31. Odl. ustja in ostenja posode iz črno žgane gline. PMB P 1170.
32. Odl. skodelice iz sivo rjavo žgane gline. PMB P 2229.
33. Odl. fasetiranega ostenja skleda iz sivorjavo žgane gline. PMB P 1167.

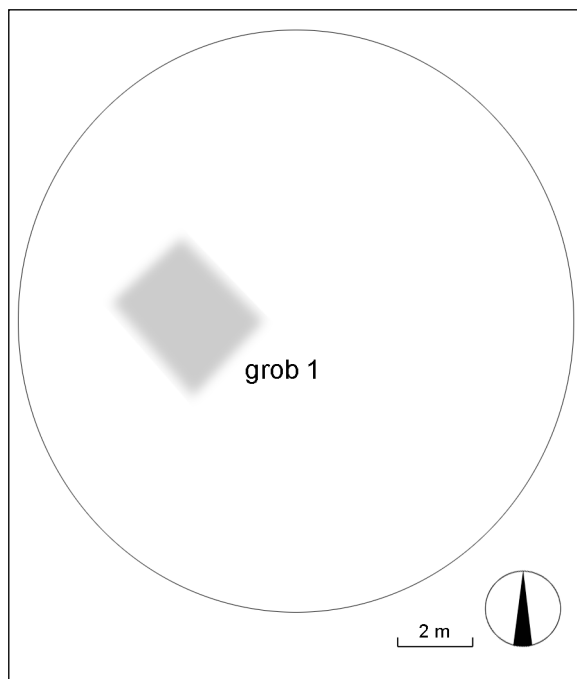

Sl. 9: Sajevece. Tloris gomile 10 z lego groba 1. M. = 1:200.

Fig. 9: Sajevece. Ground-plan of barrow 10 with the position of grave 1. Scale = 1:200.

34. Odl. poševno nazlebljene latvice iz rjavo žgane gline. PMB P 2227.

35. Odl. latvice iz rjavo žgane gline. PMB P 2228.

## Gomila 9

Od gomile 9, s premerom 24 m, je bila ohranjena le še dobra tretjina (sl. 8; 10; 11: B). Na območju, kjer je bilo nasutje že odneseno, je bil



Sl. 10: Sajevece. Očiščen ohranjen del gomile 9 (foto: M. Guštin, fototeka PM Brežice).

Fig. 10: Sajevece. The preserved and cleaned part of barrow 9 (photo M. Guštin, photo archives of the Posavski muzej in Brežice).

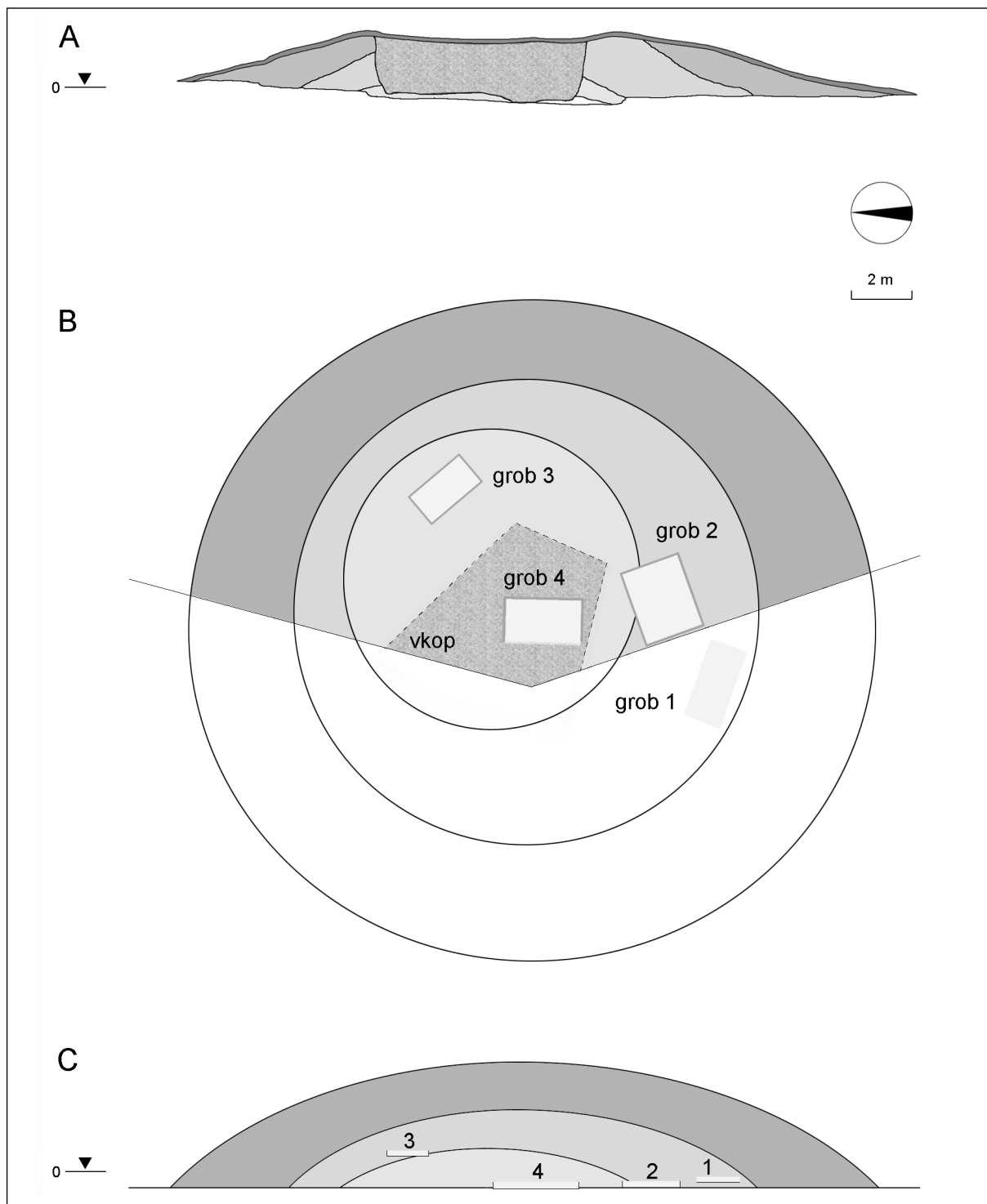

Sl. 11: Sajeve. Gomila 9. A: profil; B: idealiziran tloris; C: idealiziran profil z vrisanimi legami grobov. M. = 1:200.

Fig. 11: Sajeve. Barrow 9. A: section, B: idealized ground-plan, C: idealized section with drawn-in positions of graves. Scale = 1:200.

odkrit nepoškodovan grob 9/1. V preostalem, še vedno dva metra visokem delu gomile, je bil najprej pod kotom očiščen ohranjen profil (sl. 10). Izkopavanje gomile je nato potekalo v pasovih, tako da sta bila v razmaku 3 m narejena še dva kon-

trolna profila gomile.

Pokazala so se tri nasutja gomile in velik vkop v sredini; najverjetneje je šlo za ostanek izkopavanja s konca 19. st. (sl. 11: A,B).

V nepoškodovanem delu gomile sta bila na dnu

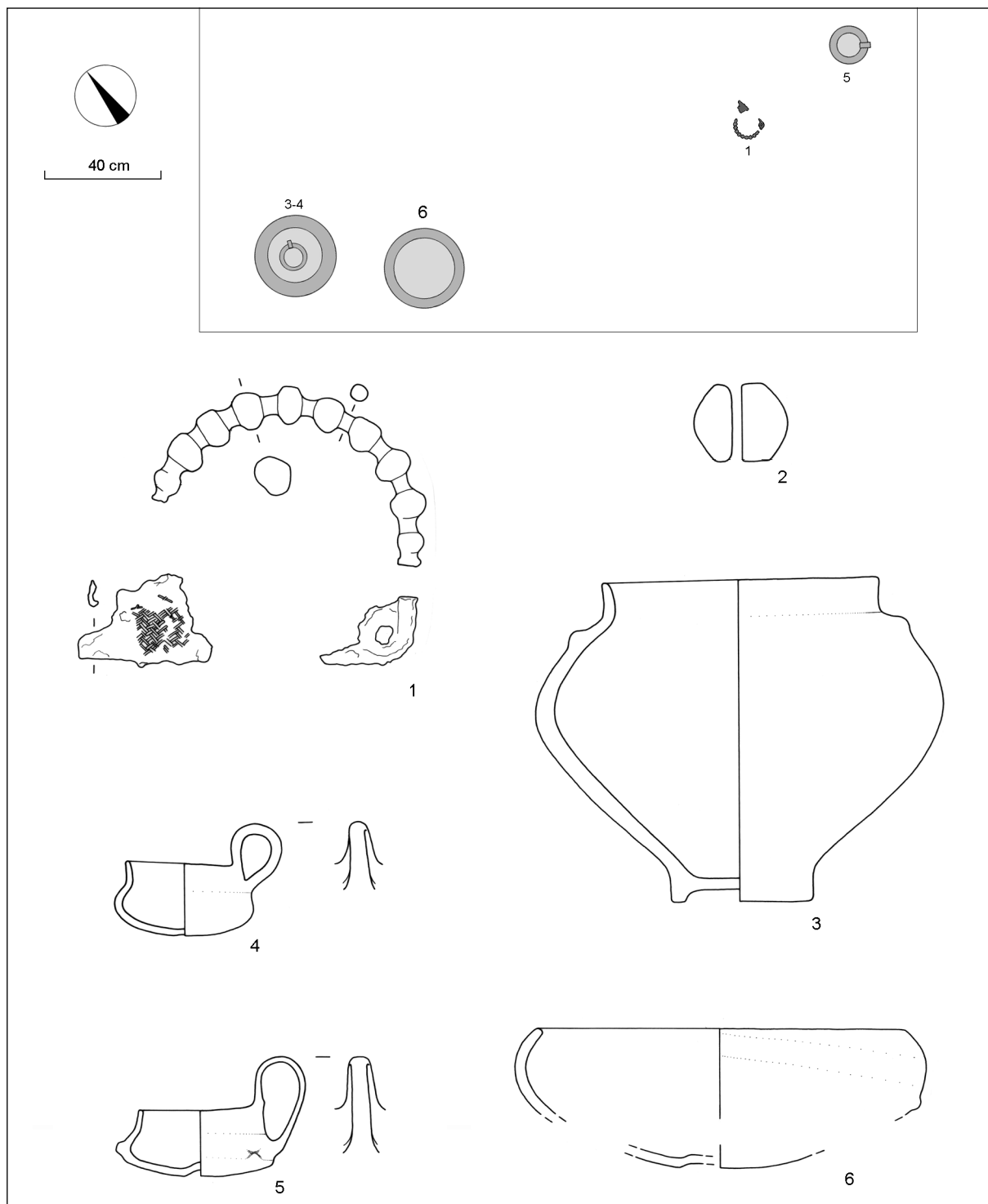

Sl. 12: Sajevece. Tloris in najdbe groba 9/1. 1 železo in bron; 2-5 keramika. M. 1-2 = 1:2; 3-6 = 1:4; tloris = 1:20.

Fig. 12: Sajevece. Ground-plan and finds of grave 9/1. 1 iron and bronze, 2-5 pottery. Scale 1-2 = 1:2; 3-6 = 1:4; ground-plan = 1:20.

odkrita groba 9/2 in 9/4, medtem ko je bil grob 9/3 položen na prvi plašč, približno 1 m višje. Ti trije grobovi so imeli dobro vidne ostanke lesene konstrukcije pravokotne oblike. V predelih, kjer je ležalo človeško telo in kovinski predmeti, so se

ohranile tudi sledi lesenih desk, s katerimi je bil grob pokrit. Skeletnih ostankov praktično ni bilo, kosti so bile deloma vidne le v grobu 9/2, kjer so se ohranili ostanki lobanje in ramenskega sklepa z nadlaktnico.

**Grob 9/1** ( $z = -0,22$  m) ni imel jasno zamejene grobne jame, njegovo velikost 2,5 x 1 m domnevamo na podlagi lege najdb. Inventar sestavljajo (sl. 12):

1. Bronasta vozlasta fibula z železno iglo in ного. Na nogi so prirjaveli ostanki tkanine. PMB P 1142.
2. Glinen vijček iz rdečerjavo žgane gline. PMB P 1145.
3. Lonec na nogi iz zunaj rjavo, znotraj oranžno žgane gline. PMB P 1141.
4. Skodelica iz rjavo žgane gline. PMB P 1144.
5. Skodelica iz črno žgane gline. PMB P 1143.
6. Latvica iz rjavo žgane gline. PMB P 1146.

**Grob 9/2** ( $z = -0,41$  m) je imel dobro ohranjene ostanke lesene konstrukcije, vidne so bile pribl. 10 cm debele stene grobne skrinje v velikosti 2,5 x 2 m (sl. 13). Truplo je bilo položeno ob daljšo, severno stranico kamre, z glavo na zahodni strani. Grobni inventar je bil priložen preiščeno (sl. 16): med steno in pokojnikom, torej ob njegovi levi strani, je ležalo orožje, tako da so sekira in sulični osti uokvirjale levo stran glave. Njim nasproti, ob desni strani, je bil položen nož, glavo in zgornji del prsi pa je pokrivala pasna garnitura. Ob desnem ramenu je ležala igla. Po sredi grobne kamre je bilo ob pokojnikovi desni strani postavljeno posodje: ob glavi tri latvice, južno od njih pa tri posode na nogi s priloženimi skodelicami. V jugovzhodnem, od trupla najbolj oddaljenem voga-

lu, je ležala skodela (ali dve) z ročajem, v južnem in vzhodnem delu groba pa ni bilo ostankov, iz katerih bi bilo mogoče sklepati, kaj je bilo tja položeno oz. čemu je bil ta del kamre namenjen. Inventar (sl. 14; 15):

1. Odl. bronaste igle. PMB P 2244.
- 2., 3. Odl. dveh okovov iz bronaste pločevine, spetih z zakovicami. PMB P 2237.
- 4.-7. Štirje bronasti obročki z rombičnim prerezom. PMB P 2238, 2241, 2242, 2230.
8. Bronasto vretence z ostankom usnjenega traku. PMB P 2246-2245.
- 9.-12. štirje bronasti obročki (ohranjeni ostanki dveh). PMB P 2239-2240.
13. 28 bronastih jagod (ohranjeni le ostanki ene). PMB P 2243.
14. Žel. nož, na trnu prirjaveli organski ostanki. PMB P 2248.
15. Žel. sulična ost, na robu tula ima vodoraven žleb. PMB P 2249.
16. Žel. sulična ost. PMB P 1157.
17. Žel. plavutasta sekira. PMB P 2247.
- 18.-20. Trije lonci na nogi iz zunaj črno, znotraj oranžno žgane gline, zunanja površina grafitirana. PMB P 1160, 1162, 1161.
21. Latvica iz rjavočrno žgane gline. PMB P 1153.
22. Latvica iz rjavočrno žgane gline. PMB P 1155.
23. Latvica iz rdečerjavo žgane gline. PMB P 1154.
24. Skodela iz rjavo žgane gline. PMB P 1165a
25. Ročaj skodele (?) iz rjavo žgane gline. PMB P 1165b.
- 26.-28. Odl. treh skodelic iz črnosivo žgane gline, zunanja površina grafitirana. PMB P 1166.

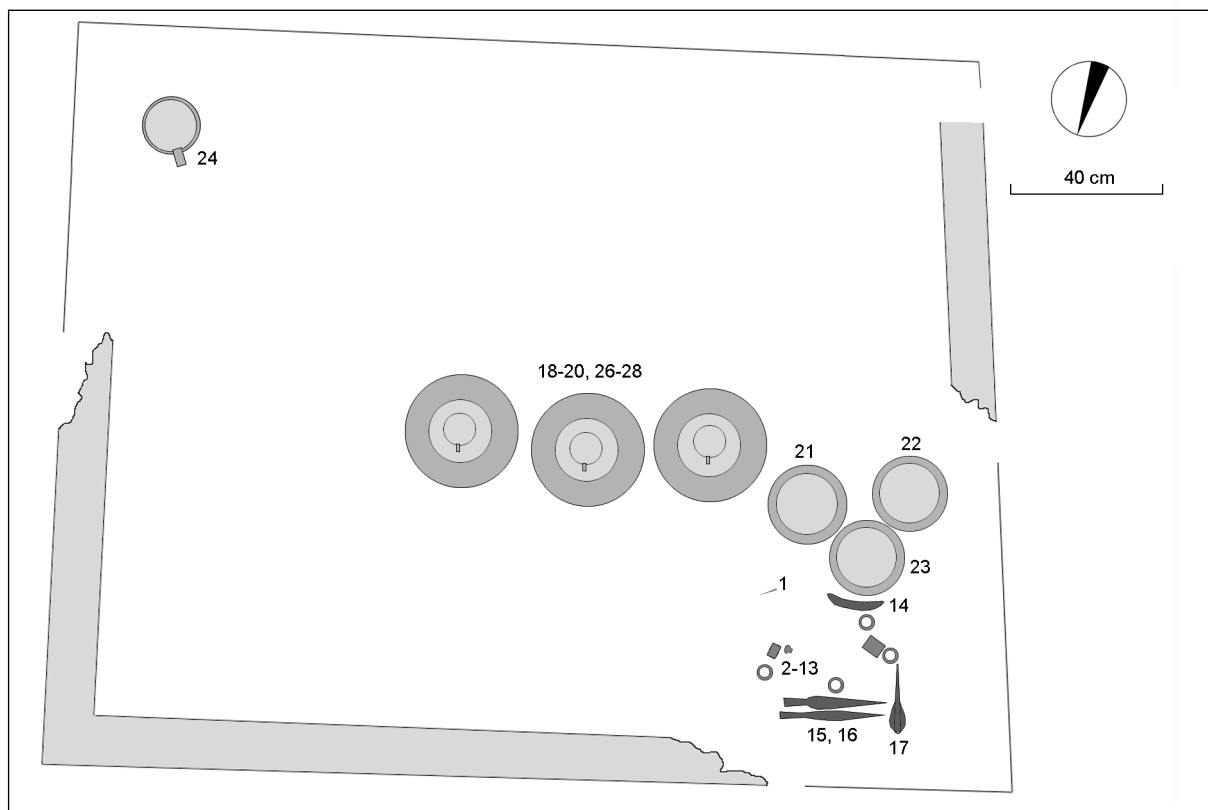

Sl. 13: Sajeve. Tloris groba 9/2. M. = 1:20.

Fig. 13: Sajeve. Ground-plan of grave 9/2. Scale = 1:20.

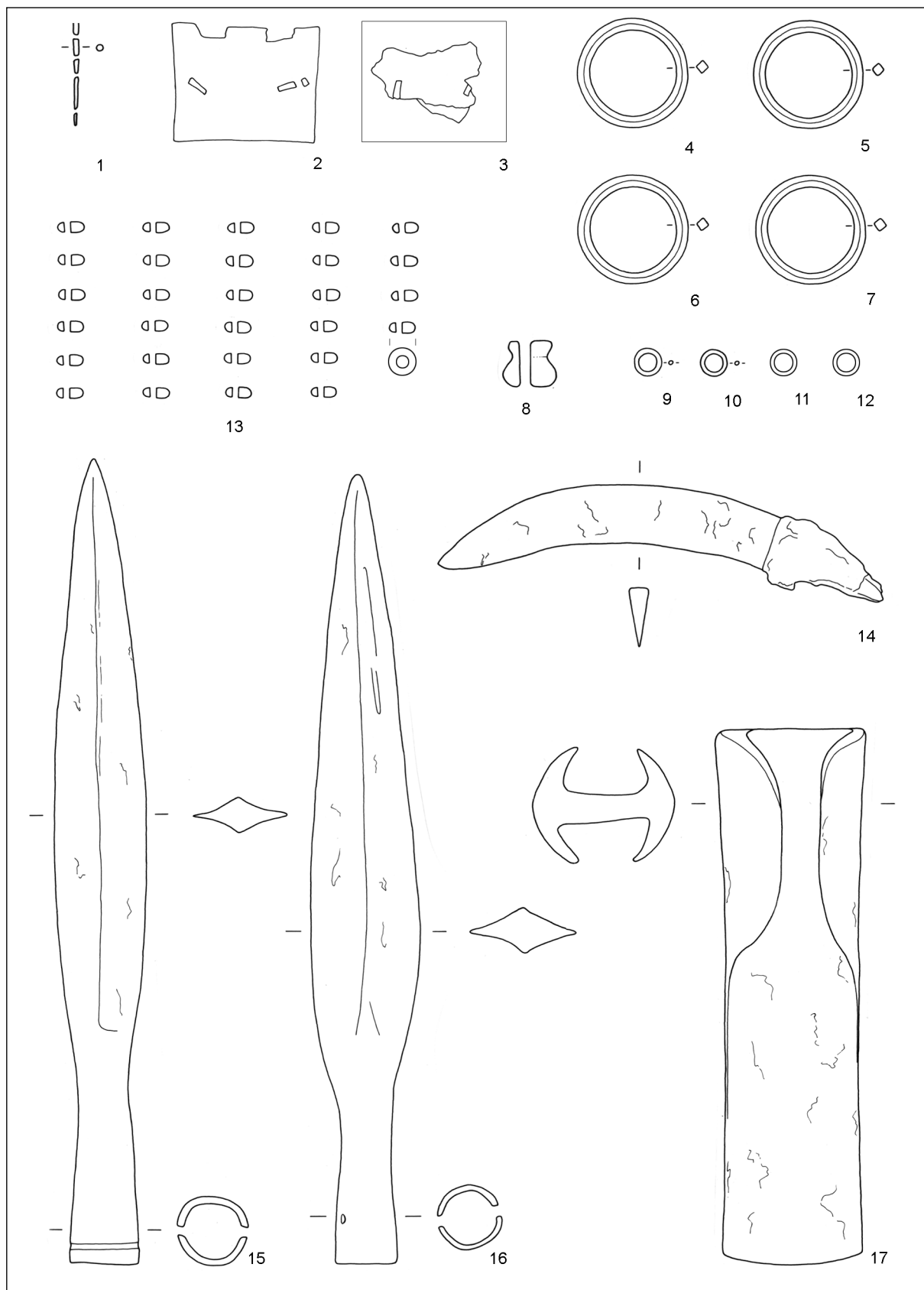

Sl. 14: Sajevce. Najdbe iz groba 9/2. 1-13 bron; 14-17 železo. M. = 1:2.

Fig. 14: Sajevce. Finds from grave 9/2. 1-13 bronze, 14-17 iron. Scale = 1:2.

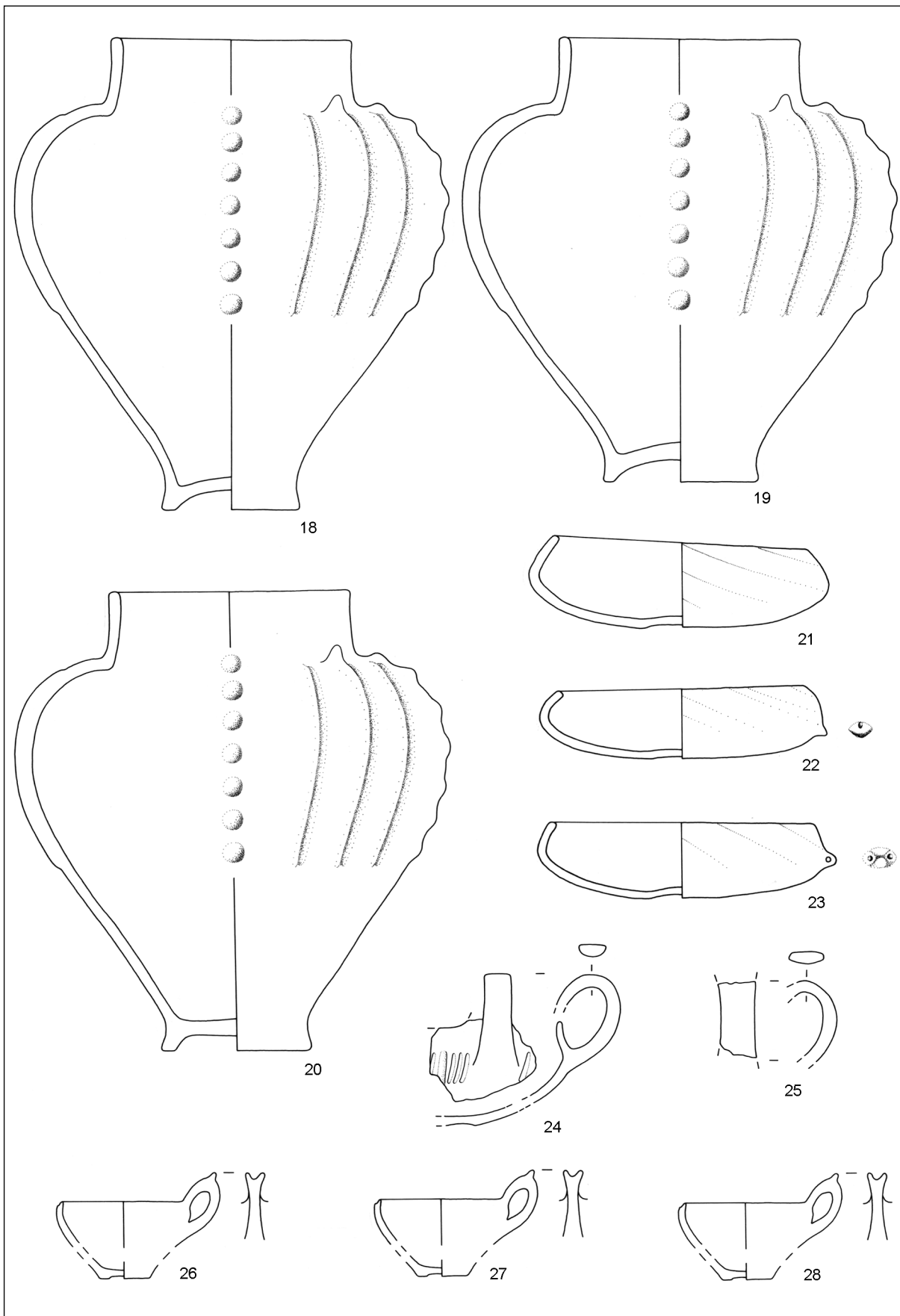

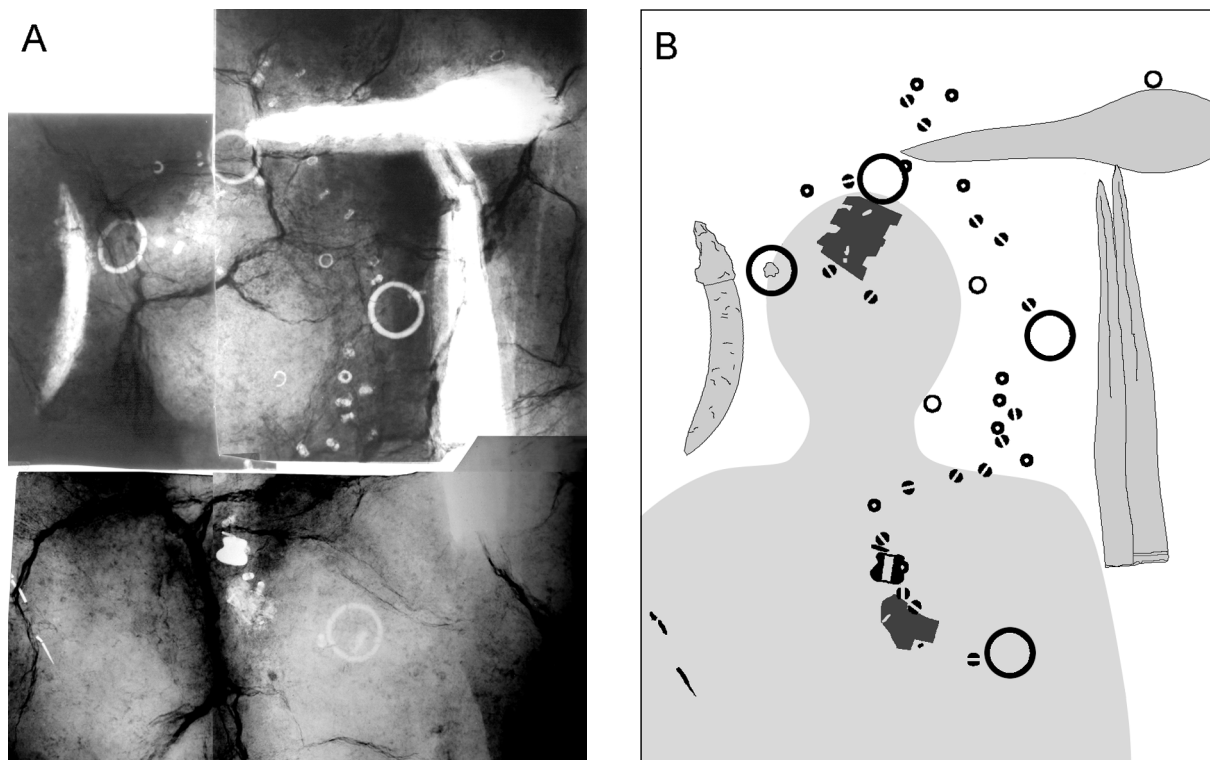

Sl. 16: Sajevece. Grob 9/2. A: rentgenski posnetek; B: risba kovinskih pridatkov *in situ*.  
 Fig. 16: Sajevece. Grave 9/2. A: X-ray, B: drawing of metal grave goods *in situ*.

**Grob 9/3** ( $z = +0,65$  m) je ležal na prvem oz. v drugem plašču gomile. Do 10 cm debela lesena grobna konstrukcija velikosti 2,20 x 1,15 m je bila vidna v obliki sive sledi. Truplo je verjetno ležalo v smeri JV-SZ, z glavo na JV. Grobni inventar sestavljajo keramične posode, vijček v spodnjem delu groba in sledovi bronca (fibule?) v predelu zgornjega dela telesa, kjer so se dobro ohranili tudi deli desk. Inventar (sl. 17):

- 1., 2. Dva bronasta odlomka, morda ostanka fibule. PMB s. n.
  3. Glinast vijček iz rjavo žgane gline. PMB P 1149.
  4. Skodelica iz črno žgane gline. PMB P 1150.
  5. Latvica iz rjavo žgane gline. PMB P 1152.
  6. Latvica iz rjavočrne žgane gline. PMB P 1148.
- V grobu sta bila še:
7. Odl. posode iz rjavo žgane gline PMB P 1151.
  8. Odl. latvice iz rjavo žgane gline. PMB s.n.

V sredini gomile 9 je bil dobro viden star vkop, verjetno delo izkopavalcev iz 19. st. Na vrhu gomile je bil širok pribl. 6 m. Vkop je segal do dna gomile in bil mestoma viden tudi v geološki osnovi.

**Grob 9/4** (na globini  $z = -0,59$  m) je bil na dnu vkopa jasno prepoznaven na podlagi ostankov lesene konstrukcije V tem središčnem grobu, izropanem

že v preteklosti, so se ohranili odlomki keramičnih posod (sl. 18: A), nekaj odlomkov, ki morda prav tako pripadajo temu grobnemu inventarju, pa je bilo najdenih v neposredni bližini (sl. 18: B).

Najdbe iz območja središčnega groba 9/4 (sl. 18: A):

- 1.-5. Odlomki ostenja posod(e) iz zunaj črno, znotraj sivooranžno žgane gline.
6. Dva odlomka dna (ali noge? orientacija ni jasna!) posode z vodoravnimi kanelurami. Vse inv. št. PMB P 1301.

Ob grobu 9/4 so bili najdeni naslednji odlomki posod (sl. 18: B):

1. Odl. skledice iz sivorjavo žgane gline. PMB P 1296.
2. Del ostenja, ustja in ročaja skodele iz rjavo žgane gline. PMB P 1298.
3. Skodela iz sivočrno žgane gline, zunanja površina je grafitirana. PMB P 1297.
4. Odlomek latvice iz črno žgane gline. PMB s. n.
5. Odlomki posode iz rjavo žgane gline. PMB P 1302.

Pri kopanju gomile 9 so bili na severni strani v nasutju (na enaki višini +0,50 m) odkriti še latvica in skupaj dva vijčka, ki morda predstavljajo ostanke grobnega inventarja (sl. 18: C):

1. Vijček iz sivorjavo žgane gline. PMB. P 1300.

←  
 Sl. 15: Sajevece. Najdbe iz groba 9/2. Vse keramika. M. = 1:4.  
 Fig. 15: Sajevece. Finds from grave 9/2. All pottery. Scale = 1:4.

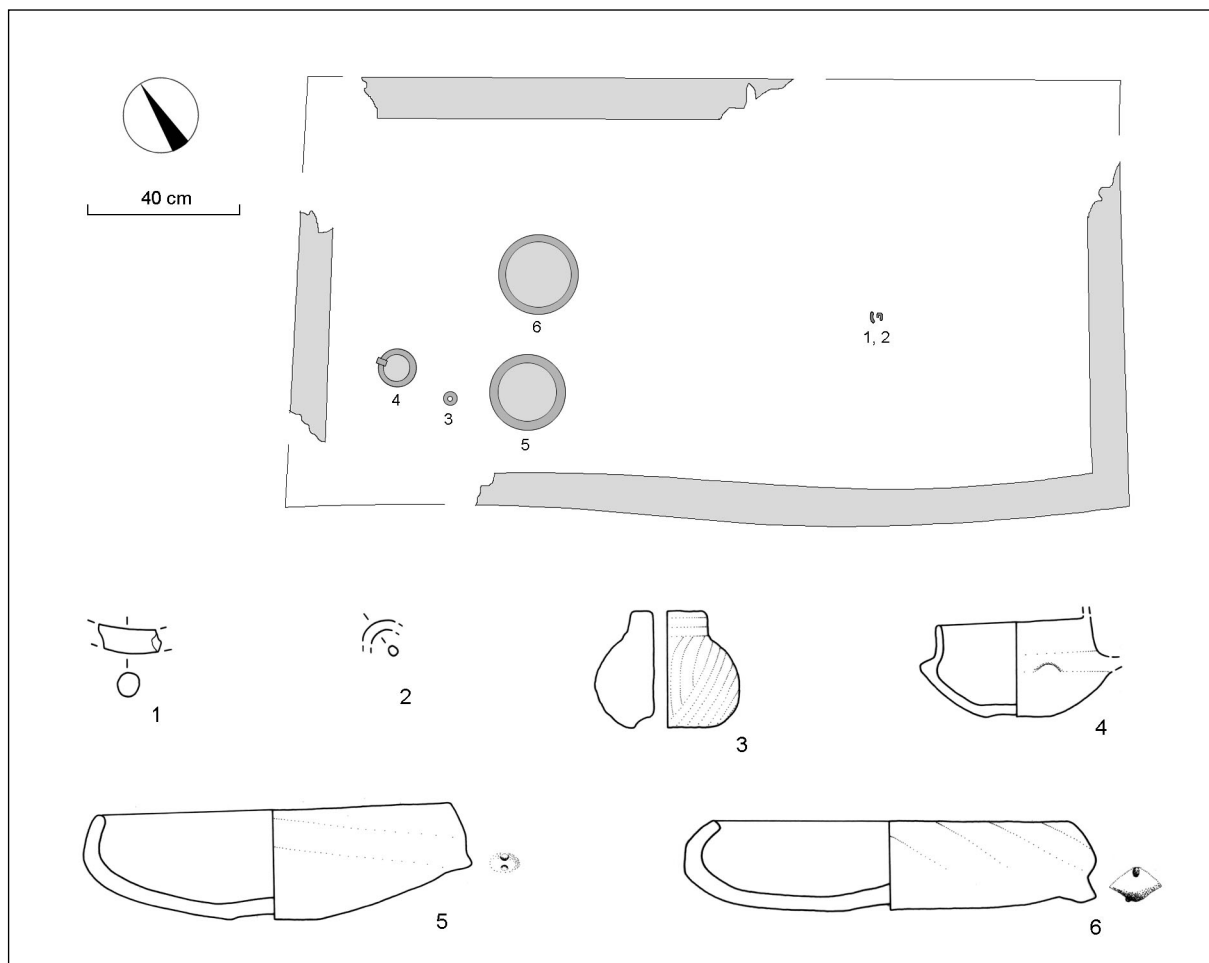

Sl. 17: Sajevice. Tloris in najdbe groba 9/3. 1,2 bron; 3-6 keramika. M. 1-3 = 1:2; 4-6 = 1:4; tloris = 1:20.

Fig. 17: Sajevice. Ground-plan and finds from grave 9/3. 1,2 bronze, 3-6 pottery. Scale 1-3 = 1:2; 4-6 = 1:4; ground-plan = 1:20.

2. Vijček iz rjavo žgane gline. PMB. P 1299.
3. Latvica iz rdečerjavo žgane gline. PMB P 1303.

V zaščitno akcijo je bil ob ugotavljanju tlorisov odstranjenih treh gomil in preostale gomile vključen tudi topografski pregled gomilnega grobišča in leta 1984 še geodetska izmera ugotovljenih gomil. Pri tem je bila na površini **gomile 21** najdena skupina predmetov, ki morda izvirajo iz uničenega groba (sl. 19):

1. Odl. pločevine bronaste posode. PMB P 1306.
2. Odl. ostenja posode iz zunaj črno, znotraj oranžnorjavo žgane gline, zunanja površina in notranost ustja grafitirana. PMB P 1306.
3. Odl. železne sulične osti. PMB P 1306.
4. Žel. obroček. PMB P 1306.
5. Kamnit brus. PMB P 1306.

Že pred izkopavanji so kmetje ob ravnanju zemljišča za poljsko pot na robu **gomile 13** naleteli na rimsko grobnico iz 2. st. Kvadratna grobnica s kamnito oblogo je bila verjetno vkopana v prazgodovinsko gomilo (Guštin 1985, 156-161).

## VREDNOTENJE

Saješkimi podobne gomile s sorazmerno majhnim številom skeletnih pokopov poznamo tudi na drugih vzhodnodolenjskih najdiščih (Velike Malence, Libna, Šmarjeta). Pečnik je sicer domneval, da gre v Sajevcih za žgane pokope s skromnimi pridatki in namerno uničeno lončenino (prim. op. 2-4). Po izkopavanjih leta 1982 je jasno, da ga je na to navedla sestava gomil in izredno slaba ohranjenost najdb. Vseh pet še ohranjenih in raziskanih grobov je bilo skeletnih, pridatki pa premišljeno položeni v grob. Ni nemogoče, da je nekaj posameznih odlomkov lončenine posledica grobnega obredja med in po pokopu, vendar jih je vsaj v primeru groba 9/1 in 10/1 in 9/4 mogoče pripisati tudi recentnemu uničenju. V več kot polovici gomile 9 so bili odkriti štirje grobovi, število vseh pokopov te gomile pa ni moglo biti veliko večje. Ne vemo, koliko grobov, če sploh, je bilo poleg osrednjega ženskega pokopa v gomili 10. Še največ si lahko pomagamo s podatki



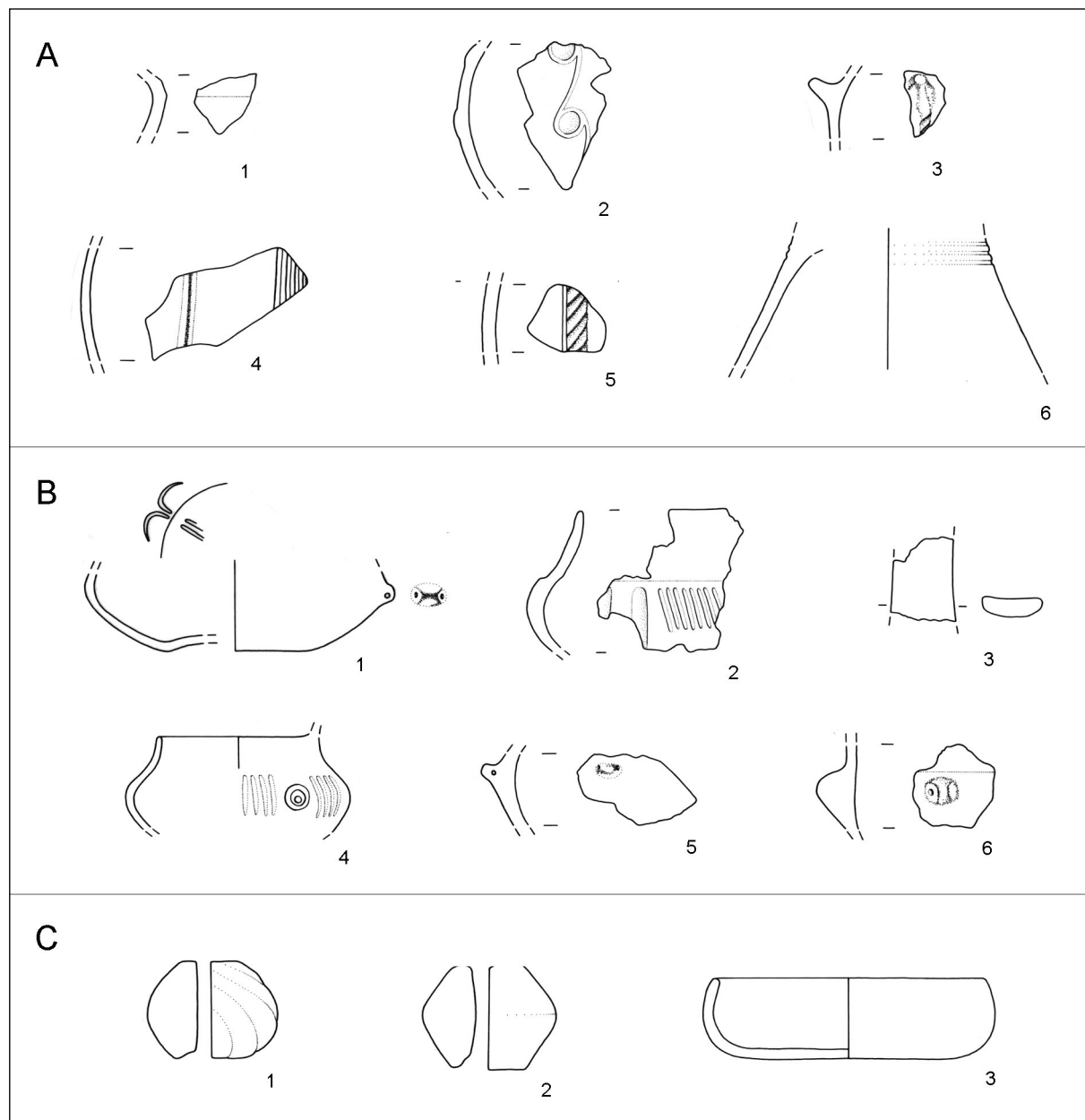

Sl. 18: Sajevce. Gomila 9. A: najdbe iz središčnega groba 9/4; B: najdbe zraven središčnega groba 9/4; C: najdbe iz groba? Vse keramika. M. C1,2 = 1:2; A1-6, B1-5, C3 = 1:4.

Fig. 18: Sajevce. Barrow 9. A: finds from the central grave 9/4, B: finds in the vicinity of the central grave 9/4, C: finds from the grave? All pottery. Scale C1,2 = 1:2; A1-6, B1-5, C3 = 1:4.

Schulzevih izkopavanj iz leta 1902 (glej zgoraj), po katerih lahko sklepamo, da so nekatere gomile morda res prekrivale le grob ali dva. Pri Schulzu najdemo tudi edini dokaz za obstoj kremacije v Sajevcah, če je njegova "Laichenurne" resnično žara. Posamezni žgani grobovi ne bi bili nič presenetljivega, saj jih poznamo tudi iz bližnjih šmarjeških in libenskih gomil (V. Stare 1973, 18; Guštin 1976, 19).

Na osnovi podatkov iz ohranjenega dela gomile 9 lahko do neke mere rekonstruiramo njeno zgradbo.

Na hodno površino postavljeno ali nekoliko vkopano leseno konstrukcijo središčnega groba prekriva prvo zemljeno nasutje. Zanimivo je, da začetni grob 9/4 ne leži v središču svojega nasutja. To je lahko posledica namernega zamika ob nasipavanju gomile, lahko pa je bila gomila pripravljena že vnaprej in ob pokopu le "odprta". Stratigrafski podatki, ki bi lahko osvetlili to vprašanje, so zaradi uničenja gomile in divjega vkopa v njeno središče izgubljeni.

Ob ali na plašč te prve gomile so bili tangencialno položeni ali delno vkopani naknadni grobovi

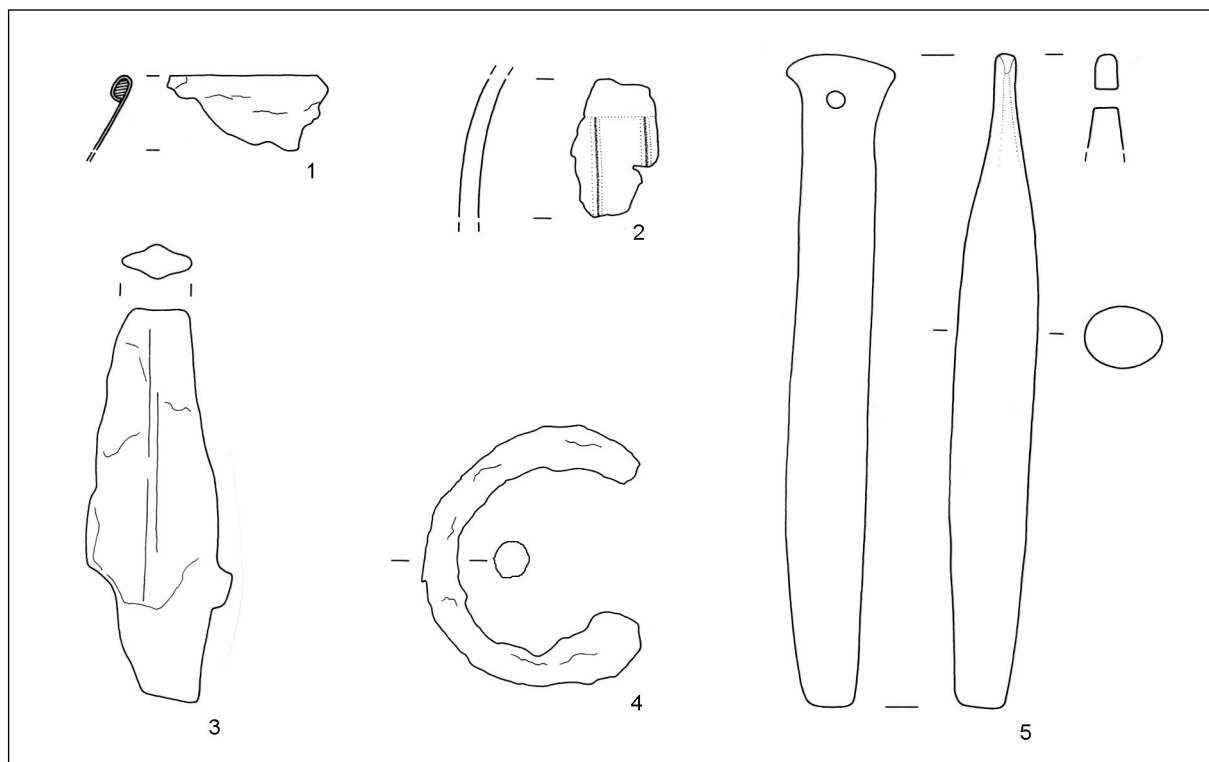

Sl. 19: Sajevice. Najdbe iz gomile 21. 1 bron in svinec?; 2 keramika; 3,4 železo; 5 kamen. M. 1,3-5 = 1:2; 2 = 1:4.

Fig. 19: Sajevice. Finds from barrow 21. 1 bronze and lead?, 2 pottery, 3,4 iron, 5 stone. Scale 1,3-5 = 1:2; 2 = 1:4.

in prekrti z drugim zemljenim nasutjem. Visoka lega groba 9/3 dopuša možnost, da so bili nekateri grobovi v sekundarni plašč tudi vkopani, vendar sledov tovrstnega vkopa ni bilo opaziti.

Jasno vidna meja ločuje drugo nasutje od tretjega, ki je tudi nekoliko temnejše. V ohranjeni polovici v njem ni bilo pokopov. Morda so bili tako kot v drugem plašču osredotoeni na J in Z strani, ali pa je bilo to prekritje namenjeno obnavljanju in večanju gomile in pripravi za prihodnje pokope.

Zgradba sajevških gomil s središčnim in naknadnimi grobovi ter z večplastnim nasutjem ima najbližjo dobro dokumentirano primerjavo v gomili 10 iz Velikih Malenc (Guštin 1996, 119, sl. 3). Obe raziskani gomili - Sajevice 9 in Velike Malence 10 - nudita tudi razlago za "debele plasti sivega pepela", ki jih je Pečnik videl v nekaterih gomilah obeh najdišč, in so ga pripeljale do sklepa, da gre za "več stotin žganih grobov" (gl. op. 2-4). Prvi plašč obeh gomil je očitno nasut iz bogatega, temnega humusa iz okolice gomile, nadaljnje plasti pa iz rumenkaste sterilne ilovice, prav tako iz okolice. Zaradi tega ima notranjost gomile izrazito sivo barvo

in se jasno loči od sekundarnega prekritja. Podobno zgradbo kaže tudi gomila 139 z Budinjaka (Škoberne 1999, 43, 44, sl. 26; 27).

Gradivo, ki ga lahko zanesljivo pripišemo gomilnemu grobišču v Sajevecih (Leinmüller 1879; Schulz 1902; Guštin 1982), sodi v horizont Ha C. Opredeljujejo ga za ta čas običajna lončenina (lonci na nizki nogi, skodelice, fasetirane ali poševno žlebljene latvice - J. Dular 1982, 42, 43, 75, 76), značilne fibule (v starejši fazi vaške vozlaste fibule, v mlajši čolničaste) in zlat nakit v ženskih grobovih ter oborožitev (bronasta tulasta sekira, ozke sulične osti, plavutasta sekira) in deli pasne oprave v moških.

Medtem ko gre pri nekaterih predmetih za splošno ali široko razprostranjene tipe tistega časa, so drugi bolj lokalni. Med prve sodijo fibule in orožje, med druge pa npr. za vzhodno Dolenjsko značilni lonci na nizki nogi (sl. 7: 29,30; 15: 18-20).<sup>11</sup> Tudi velike kroglaste steklene jagode (sl. 6: 4) poznamo predvsem z najdišč vzhodnodolenjske skupine: Loke pri Črnomlju, Dragatuša, Sajevec, Novega mesta; izjema je le grob iz Stične. K moški opremi sodijo podolgovati brusi s ploščatim in razširje-

<sup>11</sup> Najdemo jih predvsem na grobiščih Libne, Rovišča, Velikih Malenc, Šmarjete, Novega mesta (Dular 1982, 42-43, t. 11; karta Parzinger 1988, 7, t. 2: 2; Križ 1997, t. 22: 1,2; 27: 2; Knez 1993 t. 16: 1; 17: 5; Guštin 1996 sl. 5: 10,11).

nim koncem (*sl. 5: 3,4; 19: 5*), značilni za dolino spodnje Krke. Ta oblika brusov je na Dolenjskem znana le iz Sajevc, Velikih Malenc in Šmarjete.<sup>12</sup> Podobno velja za pasno garnituro iz groba 9/2, ki je znana na širšem področju Dolenjske, a je prav tako bolj priljubljena v njenem vzhodnem delu.

Lokalne značilnosti dopuščajo delitev dolenske skupine na vzhodni in zahodni del (kot jo je npr. predlagal že Parzinger 1988, 8, 33), vendar je ob tem treba upoštevati tudi gostejšo poseljenost vzhodne Dolenjske v zgodnjem halštatu (oz. stopnji Podzemelj).

Za nekatere predmete najdemo zanimive primerjave zunaj dolenskega prostora. Brusi omenjenega tipa so znani tudi iz Klein Kleina (Forstwald 59 - Tschoneggerkogel), Hallstatta (gr. 174 in 789) in Smolenic (Molpír, hiša 9, kulturno mesto).<sup>13</sup>

Bronasta tulasta sekira z izrazitim klekom med tulom in rezilom (*sl. 5: 2*) ima na Dolenjskem paralelo le na Vinkovem vrhu (V. Stare 1964-1965, t. 10: 1). Podobna sajevškemu primerku je bimetalna sekira iz Kaptola, grob 4/1 (Vejvoda, Mirnik 1973, t. 2: 7), kjer je primerljiv predvsem izrazit polkrožen stik med tulom in rezilom, ki pri kaptolskem primerku služi vpenjanju rezila. Sajevška sekira je morda posnetek podobne predloge, ki je ohranil ta, pri bronasti izvedbi nepotrebni detajl. Pomenljivo je, da je v istem kaptolskem grobu tudi na Dolenjskem priljubljen pasni okov (*sl. 25: 9*), o katerem je govor v nadaljevanju.

Primerjave z vzhodnimi, tudi dokaj oddaljenimi kraji pa najdemo tudi med lončenino. Latvica, najdena v vkopu ob središčnem grobu gomile 9 (*sl. 18: B1*), ima notranjost okrašeno z žlebljenjem podobno kot primerek iz Batine (Metzner-Nebelsick 2002, t. 47: 5). Ob tem je treba omeniti, da se tudi posodje iz središča gomile 10 v bližnjih Velikih Malencah po okrasu širokih kanelur in trebušasti formi spogleduje z lončenino Štajerske in Daljske skupine (Guštin 1996, sl. 4: 1; 6: 1; Teržan 1990, t. 60: 1,2; 71: 2,4; Metzner-Nebelsick 2002, sl. 74). Podobnosti najdemo celo med glinenimi

vijčki obeh regij (*sl. 17: 3*; Holport 1986, t. 7: 23; Metzner-Nebelsick 2002, t. 18: 18; Guštin, Tiefengraber 2001, sl. 4: 28-30; Lubšina-Tušek 1996, 92, t. 5: 14). Vsi naštetih primeri ponovno kažejo na "panonske" povezave, v katere je bil vključen dolenski prostor pred prelomom, do katerega je očitno prišlo na začetku 6. st. pr. n. št.

Med sajevškimi grobovi izstopata moški pokop 2 iz gomile 9 in ženski grob 1 iz gomile 10. Prvi zaradi arhitekture in pasne oprave, drugi zaradi lege in izjemnih pridatkov, predvsem zlatega okrasja. Zaradi tega jima velja posvetiti posebno pozornost.

### Moški grob 9/2

Od orožja sta v grobu 9/2 dve železni sulici in železna plavutasta sekira (*sl. 14: 15-17*). Sulične osti z ozkim listom so v grobovih dolenske halštatske skupine pogoste v starejšem halštatu, pojavljanje v paru, znano že v stopnji Podzemelj 2, pa se kot značilnost bojne opreme uveljavi v stopnji Stična.<sup>14</sup>

Železne plavutaste sekire so v Hallstattu, na Koroškem, Štajerskem in Madžarskem, včasih v paru s križno sekuro, značilen del bojne oprave starejšega halštata.<sup>15</sup> Na Dolenjskem sodijo verjetno v isti čas.<sup>16</sup>

Najzanimivejši pridatek tega groba je pasna oprava, sestavljena iz pasu, bronastih okovov, bronastih jagod in bronastih ali železnih obročkov (*sl. 14: 1-13*). K pasni opravi je sodil tudi železen nož (*sl. 14: 14*). Kot kaže, so bile tovrstne oprave v zgodnjem halštatu na Dolenjskem značilen del noše takratnih prvakov.

V grobu 9/2 izstopa tudi številno posodje, priloženo ob bok pokojnika v treh "setih": lonec, latvica in skodelica-zajemalka (*sl. 15: 18-23, 26-28*). Posebej, ločena od ostalih, je v SZ kotu grobne kamre ležala še večja skodela (*sl. 15: 24*). Prilaganje para ali več enakih posod je na Dolenjskem

<sup>12</sup> Stare 1960-1961, t. 5: 4; Stare 1973, t. 35: 23,26+30.

<sup>13</sup> Dobiat 1980, t. 48: 12; Kromer 1959a, t. 21: 6; t. 161: 5; Dušek, Dušek 1984, t. 68: 10; Dušek, Dušek 1995, 27, t. 44: 39.

<sup>14</sup> Ozke sulične osti npr. Velike Malence, gomila 6/grob s skledasto čelado; Budinjak 139/6; Stična 48/72; Novo mesto-Kapiteljska njiva 1/16; Vače, grob s sestavljeno čelado (*sl. 22: 19*; Škoberne 1999, t. 8: 2; Teržan 1994, sl. 2: 15,16; Knez 1993, t. 18: 34; Dular 2003, sl. 67: 9). Pri navedenih gre sicer večinoma za daljše osti, velikokrat tudi na račun daljšega tula. (prim. tudi Stare 1974, 70, in Egg 1996, 155-159, sl. 87). Za oborožitev z eno ali dvema sulicama cfr. Gabrovec 1987, 38, 43; Teržan 1985, 80-84.

<sup>15</sup> Za Avstrijo cfr. Mayer 1977, 242-249, t. 97-101. Breg, gomile 11, 91, 181/1, 283/3 (Tomedi 2002, 119, t. 5: A1; 66: B2; 84: 13; 96: C1); Kleinklein, gomile Ofenmacherwald 48, Grellwald 22, Leitengritschwald 27 (Dobiat 1980, 143, t. 22:12; 69: 9; 99: 4); Madžarska npr. Doba, gomila 2; Vaszar, gomila 1932/5 in gomila 1969/5 (Paték 1993, sl. 52: 11; 76: 7; 80: 3).

<sup>16</sup> Primerki brez grobnih celot: Velike Malence; Vinkov vrh; Dobrič; Libna (Stare 1960-1961, t. 5: 1; Stare 1964-1965, t. 10: 5; Stare 1973, t. 5: 1; Guštin 1976, t. 33: 5; 75: 11). V grobu 5/18 iz Stične sta ob sekiri še dvogrebenasta čelada in bronast kotliček, v grobu 12/1 z Laščika na Magdalenski gori pa dereze in lončen ciborij (Wells 1981, 71, sl. 128; Tecco Hvala, Dular, Kocuvan 2004, t. 6: B). Še starejša je bronasta plavutasta sekira iz groba 1/16 s Kapiteljske njive v Novem mestu (Knez 1993, t. 18: 6).

značilno za Ha C čas. Ne glede na to, ali posodje predstavlja tri simpozijске servise ali zgolj bogato popotnico za onostranstvo, se po številu približuje bogatim "ciborijskim" grobom (prim. Teržan 1980).

Lonci na nizki nogi iz Sajevc z okrasom, sestavljenim iz navpičnih snopov reber, kanelur in bradavic, so značilnost vzhodne Dolenjske (sl. 15: 18-20).<sup>17</sup> Neposredno z njimi so povezane pivske skodelice zajemalke, ki pa so v grobu 9/2 za razliko od loncev po svoji obliki redke (sl. 15: 26-28).<sup>18</sup> K preprostejšim oblikam tega časa sodijo skodela in latvice, ki pa kulturno in kronološko niso tako občutljive.

Grob 9/2 ima za dolenski prostor neobičajno široko grobno skrinjo (sl. 13). Truplo, od katerega se je ohranila le sled lobanje, je bilo položeno ob južno stranico, severna polovica kamre pa je prazna in z lončenino jasno ločena od pokojnika. V tem prostoru najdemo le v SZ kotu večjo skodelo z ročajem (sl. 15: 24). Zaradi kisle ilovice, ki je uničila organske sledove, je težko pojasniti to nedvomno namerno razporeditev.

Morda lahko najdemo razlago v oddaljenih, a sočasnih in po grobni konstrukciji ter skeletnem pokopu nenavadno podobnih gomilah iz Mitterkirchna (Pertlwieser 1982, 21, sl. 4; Pertlwieser 1987, 50-53, sl. 5; 12). Tudi tam je truplo praviloma ob južni stranici, SV del je namenjen številni lončenini, SZ pa hrani, med katero prevladuje meso. Podobno razporeditev bi dopuščala tudi lega predmetov v sajevškem grobu - praznina bi v tem primeru pomenila mesto neohranjenih priloženih živil.

Še zanimivejšo razlago praznine ponujata dva geografsko bližja groba. V grobu 13/47 z Brezja naj bi bila po Pečniku ob osrednjem pokopu s priloženimi posodami in pasno opravo vrste Libna, še dva skeleta, ki pa sta bila povsem brez prdatkov (citati pri: Dular, Križ 1990, 543). Tudi njegova velikost in proporci (2 x 1,85 m) se ujema z grobom 9/2 iz Sajevc (2,3 x 1,8 m).

Skupinski pokop se domneva tudi za "knežji" grob gomile 139 z Budinjaka. V grobni kamri (3 x 1,6 m), kjer prav tako ni bilo ohranjenih ostankov skeletov, je bila moškemu pripisana bojna oprema in večina lončenine (dva seta), ženski pa le večja latvica ter nakit (Škoberne 1999, 56-57, sl. 38).

Sodeč po teh primerjavah, bi lahko tudi v gro-

bu 9/2 v Sajevcah na prazni desni strani ležala pokojnik/pokojnica brez očitnih delov noše, pokopan/a le s priloženo skodelo. Šlo bi torej za pokop s "spremstvom" v izrazito podrejeni vlogi. Dvojnih pokopov je bilo na Dolenjskem v tem času verjetno še več, vendar jih zaradi načina (starih) izkopavanj in neohranjenosti skeletov ne poznamo.<sup>19</sup>

V grobu 9/2 lahko torej vidimo pokop pomembnega člana sajevške skupnosti. Njegov status razkrivajo pasna oprava, značilna za vrhnji sloj takratne družbe, številno posodje in velika grobna kamra (z možnim posmrtnim spremstvom), kar ga gotovo postavlja ob bok najvažnejšim posameznikom zgodnje halštatske dobe na Dolenjskem.

#### *Pasna oprava vrste Libna*

Pasna oprava je pomemben del noše pokojnika iz groba 9/2 iz Sajevc. Čeprav je slabo ohranjena, jo je bilo s pomočjo "dvigovanja v bloku", rentgenskega posnetka in natančnega dela restavratorja Jožeta Lorberja mogoče prepoznati. Sestavljal jo je usnjen pas, na katerem je bila vrsta bronastih delov: dva pločevinasta okova, štirje obročki z rombičnim presekom, štirje drobni obročki, večje število jagod in vretence (sl. 14: 2-12).

Oprava iz sajevškega groba ponuja zaradi dobro dokumentirane lege posameznih delov možnost, da jo poskušamo rekonstruirati (sl. 20). Usnjeni pas sta spredaj krasila dva z dvema zakovicama pripeta okova. Na pasu so bili še štirje večji obročki - trije ob okovih in eden na hrbtni strani - s pomočjo katerih se je pas morda zapenjal. Obročki so bili povezani s posebnim jermenčkom, na katerem so bile v približno centimetrskem razmaku nanizane jagode. Za zategovanje pasu je morebiti služil daljši jermenček s štirimi manjšimi obročki, ki se je zaključeval s težkim vretencem.

Z opravo iz Sajevc smo tako ponovno dobili priložnost za preverjanje podobnih pasnim opravam ali preprostim pasovom pripadajočih bronastih in železnih predmetov v halštatskem prostoru.

Jernej Pečnik in kustos graškega Joaneuma Wilhelm Gurlitt sta že leta 1886 v gomilah na Deržaničevem posestvu na Libni izkopala tri sajevški podobne pasne oprave.<sup>20</sup>

<sup>17</sup> Glej op. 11.

<sup>18</sup> Podobne Vače Klenik b/10, Stična Vir/7, vendar obakrat poslikane - Dular misli, da gre za posnetke svetolucijskih oblik (Dular 1982, 134-135). Štiri podobne skodelice so bile odkrite tudi v gomili Vaskeresztes I, verjetno pa tudi v gomili 3 v Podložah (Fekete 1981, 164, sl. 6; Lubšina-Tušek 1996, 94, t. 8: 3).

<sup>19</sup> Po legi prdatkov je morda bil skupen moško-ženski grob v gomili Deržanič 1(1889) na Libni (prim. dnevnik J. Szomathyja v: Guštin 1976, 32-33). Tudi lega prdatkov v grobu Novo mesto-Kapiteljska njiva 2/17 je pomenljiva; šlo bi lahko za dvojni, žensko-ženski grob (Križ 1997, 43-45, t. 11; 12). Za mlajše grobove glej npr. Teržan 1997, 661-664.

<sup>20</sup> Gurlitt 1888a, 176-178; cfr. tudi Gurlitt 1888b, 202-203; gradivo ohranjeno in objavljeno le delno: Guštin 1976, t. 58: 5-11.

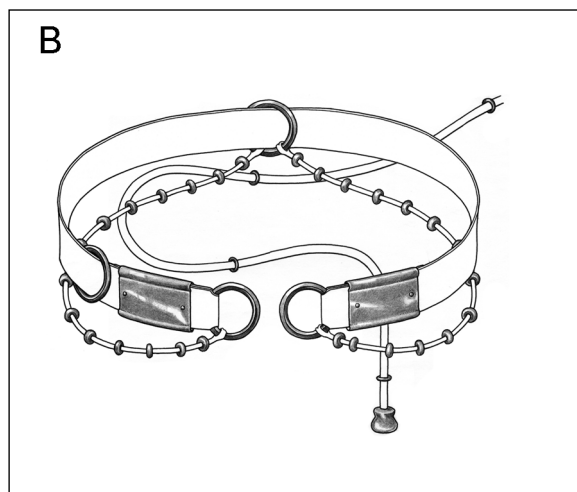
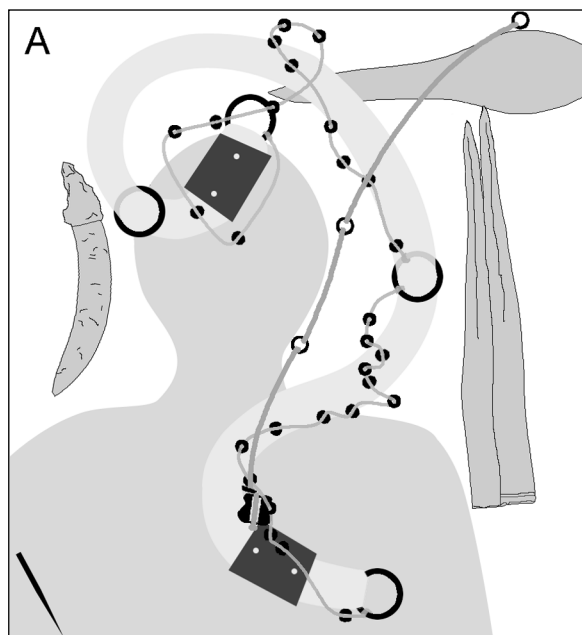

Sl. 20: Sajevce. Hipotetična rekonstrukcija pasne oprave iz groba 9/2. A: *in situ*; B: med rabo.

Fig. 20: Sajevce. Hypothetical reconstruction of the belt set from grave 9/2. A: *in situ*, B: in use.

V skeletnem grobu 5/b so bili skupaj najdeni trije večji in en nekoliko manjši obroček, dva trojna obročka, veliko drobnih obročkov in jagod ter blago izbočene falerce z železnimi zakovicami. Ob bronastih predmetih so bili tudi ostanki usnja in nekatere jagode so bile še vedno na jermenčkih. V grobu je bil tudi železen nož.

V grobu 6/b je bil najden obroček, jagode, več tankih štirikotnih ploščic z luknjicami za zakovice ter železen nož in železen "gumb", vse na ostankih usnja. Pri glavi in nogah skeleta je bilo veliko odlomkov lončenine.

Ostanki pasne oprave so bili najdeni še v središču gomile 11; pet večjih obročkov, majhni okovi, "Reste von Hulsen", drobni obročki, ena večja in osem manjših jagod (štiri na usnjenem jermenu), kratek železen nož in gumb. V bližini je bila ob širjenju 3 m širokega izkopnega jarka najdena tudi lončenina, tako vzhodno kot zahodno od pasne oprave. Ob dveh posodah na zahodni strani oprave je ležal tudi par vozlastih fibul, vendar teh najdb ni mogoče povezati v skupni grobni inventar.

Kot je razvidno iz Gurlittovega opisa, je po njegovem za moško pasno opravo, na katero je pripet tudi železen nož, značilen usnjen pas, okovan s pravokotnimi okovi ali falercami, ovesen z obročki in jagodami, ki se zapira s pomočjo trojnih ali večjih obročkov.<sup>21</sup>

Podobno kot v Sajevcah se tudi na Libni zaradi kislosti zemlje niso ohranile tanke štirikotne pločvine in bronaste falerce z železnimi zakovicami. Pač pa Gurlitt v svojih tekstih ne omenja bronastih vretenc. Vlogo vretenca je v grobu 11/a morda imela velika jagoda. Še bolj pomenljivi so železni "gumbi" iz grobov 6/b in 11/a, ki jih Gurlitt pripisuje zaključkom ročajev nožev. Takšni zaključki so pri nožih tega časa neznani, poznamo pa zato več grobnih inventarjev, ki vsebujejo nož in železno vretence. Zelo verjetno sta bila tudi železna gumba iz obeh libenskih grobov pasni opravi pripadajoči vretenci.<sup>22</sup>

Bronasti obročki, vretence, jagode, dva trojna obročka in usnjen pas, okovan z bronasto pločvino, so na Libni znani tudi iz t. i. groba lokostrelca (sl. 21; F. Stare 1962-1963, 397-400, t. 9; 10;

<sup>21</sup> "Für die Männer ist charakteristisch das im Leibgurt steckende kurze Messer - zweimal erscheint dafür neben der Leiche die Lanze - und dieser Leibgurt selbst. Wiederholt ließ sich constatiren, dass dieser Gurt aus Leder bestand, und von seinem Bronze-Beschläge und Gehänge sind bedeutende Reste übrig. Das Leder war mit flach convexen Nietenköpfen, die mit eisernen Stiften befestigt waren, oder mit viereckigen Plättchen beschlagen. Als Schließe dienten die einfachen oder zu dreien verbundenen größeren Ringe. Von Gürtel herabhängend waren Ringe und Ringelchen, größere und kleinere Bronzeperlen an Riemchen als Hängeschmuck befestigt." (Gurlitt 1888a, 178).

<sup>22</sup> Železna vretenca najdemo še v grobovih: npr. Velika Dobrava nad Šmarčno, gomila 1; Strmec na Vinjem vrhu pri Šmarjeti, peto grobišče, grob 1; Brezje grob 12(1)/78 (Guštin 1974b, 88, t. 1; A. Dular 1991, 91, t. 55: 1-5; Kromer 1959b, t. 13: 2). Tudi bronasta vretenca so bila pogosto najdena v neposredni bližini nožev, a ne kot njihovi zaključki, pač pa kot del pasne oprave, h kateri je sodil tudi nož. To je posebej opazno v grobovih s Kapitelske njive v Novem mestu (npr. grob 2/10, 2/31 - Križ 1997, t. 7; 22). Skupno pojavljanje in primerjanje z bodali, ki imajo resnično bronaste zaključke, je verjetno vodilo v njihovo napačno interpretacijo. Zato je tudi A. Müllner bronasta vretenca inventariziral kot "Knöpfe von Dolchgriffen".

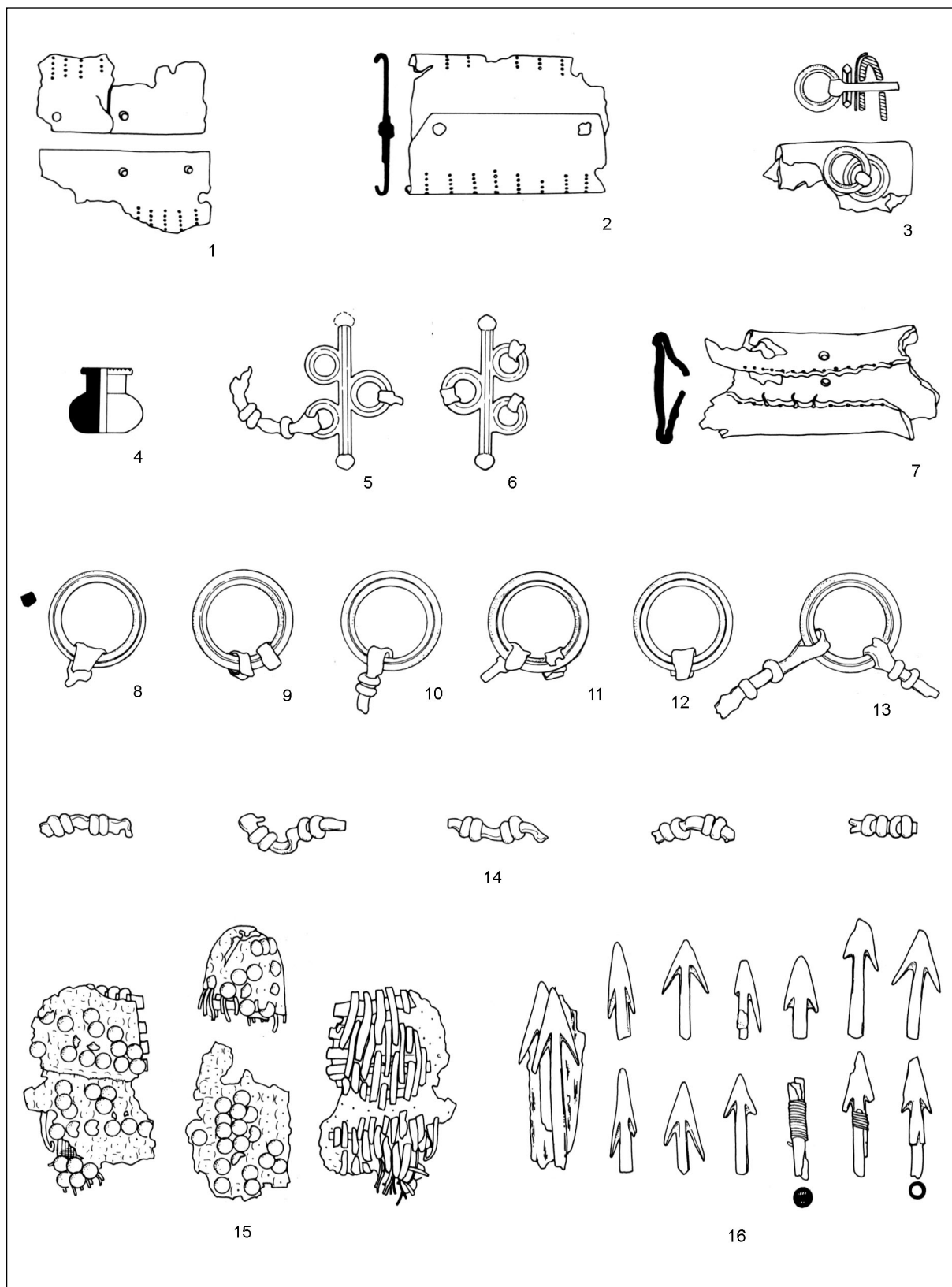

Sl. 21: Libna, poskus rekonstrukcije inventarja "groba lokostrelca" (po Guštin 1976). 1,2,5,16 bron; 3,6-14 bron in usnje; 15 rastlinski preplet, usnje, bron. M. = 1:2.

Fig. 21: Libna, attempt at a reconstruction of the "archer's grave" contents (from Guštin 1976). 1,2,5,16 bronze, 3,6-14 bronze and leather, 15 plant lattice, leather, bronze. Scale = 1:2.

Guštin 1976, t. 57: 3,5-8,10). V obročkih je Stare sicer prepoznal predmete, ki so bili namenjeni spenjanju, vendar jih je skupaj z ostanki žebličene prepleta pripisal tulu za puščice. Žebličeni preplet je po vsej verjetnosti del šmarješke čelade, kakršno poznamo iz Budinjaka (Škoberne 1999, 73-75), ostali bronasti deli pa zanesljivo pripadajo pasni opravi vrste Libna (*sl. 21: 1-14*). Z opravo se časovno ujemajo ostanki žebličene prepleta in bronaste dvokrilne puščice, medtem ko so temu inventarju pripisane trirobe puščične osti, po vsej verjetnosti ostanek mnogo mlajšega groba.<sup>23</sup> V vsakem primeru pa pogrešamo v tem grobu še del inventarja, npr. pripadajočo osnovno oborožitev in lončenino.

Na Libni bi, razen v navedenih grobovih, posamezne dele pasne oprave lahko videli tudi v predmetih iz nekaterih drugih gomil oz. grobov. Tako npr. so v gomili Planinc 1892 v grobovih a1 in m1 ohranjeni odlomki, ki bi lahko pripadali pasnim okovom. V gomili Deržanič 1942 so bili v grobu 1b najdeni vretence in obročka, v grobu 7b pa jagode. Med gradivom brez podatkov pa je še nekaj obročkov in jagod (Guštin 1976, t. 51: 5,11,18; 63: 9,10,15; 64: 10,11,14).

Libenskim podobna pasna oprava je znana iz groba s skledasto čelado iz Velikih Malenc, ki ga je decembra leta 1891 v gomili 6 izkopal J. Pečnik (*sl. 22; Rutar 1892, 205; V. Stare 1960-1961, 52; oznake malenških gomil po J. Dular 2003, 234-235, sl. 131; 134*). Če gre verjeti Rutarju in Müllnerjevemu opisu v akcijijski knjigi (najdbe so prišle

v muzej šele čez tri mesece), je opravo sestavljalo poleg treh okovov še veliko na usnje nanizanih jagod, dva trojna deteljasta obročka, sedem velikih obročkov rombičnega preseka in dve vretenci, v grobu pa sta bili še skledasta čelada in dolga železna sulica. Skupaj z ostanki pasne oprave se hranijo deli najmanj sedmih falerc in enega ali dveh drobnih obročkov (*sl. 22: 12,13*).<sup>24</sup>

Kasneje je Pečnik grob iz Velikih Malenc s šmarješko čelado in pasno opravo vrste Libna risarsko predstavil na "tipološki" tabli značilnih halštatskih pokopov (*sl. 23*).<sup>25</sup> Iz risbe je razvidna lega jagod pod pločevinastima okovoma in simetrična razporeditev deteljastih in navadnih obročkov ob njima. Risba je, kot kaže, shematizirana, saj je pri izkopavanju Pečnik mislil, da gre za žgan grob, kar pomeni, da je skelet "dodal" kasneje. Podobna ugotovitev velja tudi za posodi na tej risbi, ki sta prerisani z muzejske fotografije posod iz Podzemlja, medtem ko morebitnih grobu pripadajočih posod ni moč več identificirati.<sup>26</sup> Vsekakor je Pečnik pri pasni opravi vedel, kaj je našel, saj so bili usnjeni deli še dobro vidni, razen tega je tovrstne oprave izkopal že prej. Prve, kot rečeno na Libni, podobne pa očitno tudi na Velikih Malencah, od koder je o (bronastih) jagodah in obročkih kot delih pasne oprave poročal že ob izkopavanju gomile 8, ki jo je za Deželni muzej izkopal že tri leta prej.<sup>27</sup> Med gradivom iz Velikih Malenc je dejansko še več obročkov rombičnega preseka, vretenc in jagod (V. Stare 1960-1961, t. 2: 2-4,7,8,10; t. 7: 3-5; t. 12: 15,19,23,27).

<sup>23</sup> Dvokrilne puščice so značilnost horizonta Stična 1 (Dular 2003, 117, sl. 66: 21), a so znane že iz KŽG grobov 149 in 230 iz Novega mesta (Knez 1984, 121, t. 3: 8; Križ 1995, 51/91). Trirobe "skitske" puščične osti se posamič pojavljajo šele v kačastem horizontu (Ha D1), v tolikšnem številu kot sestavni del kompletnega tula pa v Ha D2 certoškega horizonta (Teržan 1998, 528-529; Dular 2003, 136, sl. 83: 12).

<sup>24</sup> Najina rekonstrukcija grobne celote se razlikuje od tiste, ki jo je predlagala V. Stare (Stare 1960-1961, 52, 67, t. 2: 3; 7: 3-12). Müllner je v akcijijski knjigi pod oznako 1. *Tumulus* naštel: *Mit Bronze Nägeln beschlagener Gegenstand aus Leder mit einer Bronzescheibe. Helmhut; 7 Ringe von 40 mm Diameter (Bronze) einer mit Lederschleife; zwei [risba trojnega obročka] einer mit Lederschleifen; Zwei Bronzeknopfe durchboht; Reste eines Ledergürtels mit Bronzeblech beiderseits beschlagen; Reste von einem Gegenstande aus Ulmholz; Kleine Bronzeringelchen z. Th. auf eine Lederschnur gezogen; Eine Speerspitze 42 cm lang sehr verrostet (Erwerbungsbuch 1892/34, 2. April)*. Vretenci, trojni obroček in sulično ost je tudi skiciral, zato jih ni težko identificirati: vretenci P 2890 in 2889 (z ostanki usnjenega jermena) ali morda P 2892 (Stare 1960-1961, t. 2: 11), obročka P 2896a,b, sulica P 2788. Vse bronaste jagode, najdene na Velikih Malencah, so bile inventarizirane skupaj (P 2899). Ker jih nekaj izvira že iz leta 1888 in jih je v drugih pasnih opravah precej manj, jih lahko grobu s čelado pripišemo le del - po analogijah pribl. 30. Iz tega groba je verjetno sedem bronastih obročkov z ustrezno mero P 2796-2802, inventariziranih hkrati. Čelada P 2914 in okovan pas P 11291 (= P 2896) sta prepoznavna unikata. Za nekatere predmete, ki jih je V. Stare pripisala temu grobu, pa ni zanesljivih podatkov. Tako je železno "žezlo" P 11289 vpisano pod oznako 7. *Tumulus*, skupaj s tulasto sekuro in nožem. Čeprav bi te najdbe "sodile" h grobu s čelado, pa ni dokazov. Železna sulična ost P 2787 je iz 5. *Tumulusa*. V dokumentaciji prav tako ni podatkov o morebitni lončenini, ki bi podpirala pripisovanje skodelice P 2939 grobu s čelado. Za bronasto skodelico P 11290 je že D. Božič navedel, da so iz gomile v gozdu Mali deli pri Šmarjeških Toplicah, zelo verjetna pa je tudi njegova domneva, da so v malenškem grobu tujski tudi odlomki bronaste situle P 11292 (Božič 1992, 177-181).

<sup>25</sup> Risbo hrani arhiv AO NMS.

<sup>26</sup> Fotografijo hrani arhiv RS, fond Pečnik. Kar trije od štirih grobov s Pečnikove risbe imajo, kot kaže, posode prerisane s te fotografije.

<sup>27</sup> "... v sredi ... dva moška groba, vsak je imel po 2 sulice, eden eno sekuro in en pas, zraven nekoliko koralid in rinkov kar k pasu sliši ..." (Pečnikovo pismo Dežmanu 26. 7. 1888, arhiv RS, fond Dežman); "Moški kažejo bolj bogato kjer imajo pri pasu toliko bronastih jagod in rinčkov ..." (Pečnikovo pismo Dežmanu 5. 8. 1888, arhiv RS, fond Dežman).

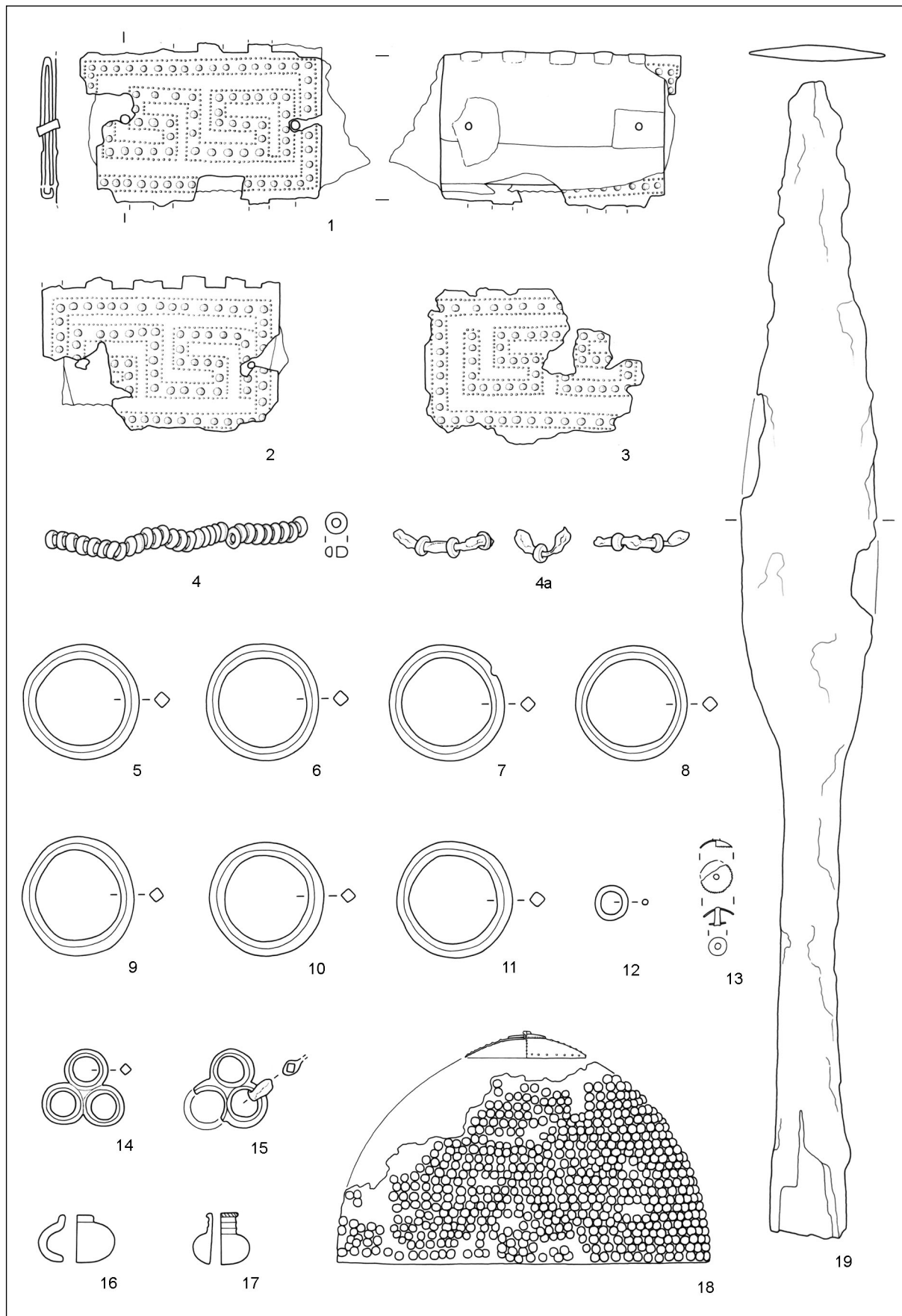



Navedenim grobovom s Krškega polja lahko, glede na ohranjene dele pasne oprave, postavimo ob bok grob b10 s Klenika pri Vačah. Gre za moški pokop, v katerem med drugimi najdemo predmete, ki jih lahko povežemo s pasno opravo: tri pločevinaste okove, šest večjih obročkov rombičnega preseka, jagode in vretence. K pasni opravi smemo morda pripisati tudi falerici, gumbke, saltaleone in železen obroček, saj v grobu ni drugih značilnih predmetov, npr. konjske opreme, katere sestavni del bi ti predmeti lahko bili.<sup>28</sup>

Podobno pasno opravo, vendar brez (neohranjenih?) okovov, najdemo v skupinskem(?) grobu 13/47 iz Brezja (Kromer 1959b, 72-73, t. 44: 4-10; Dular, Križ 1990, 543). Pečnik je imel grob s tremi pokojniki za najstarejši, začetni grob te gomile in je ob sredinskem od treh skeletov našel sedem obročkov na pasu, jagode (ena velika), železen nož, šilo in tri posode. Ohranjeni drobni predmeti se skladajo tako s Pečnikovim opisom kot z njegovim zgodnjim datiranjem.<sup>29</sup>

Podobno opravo, a skromnejšo, ima žgani grob 1 iz pretežno starejše halštatskodobne gomile "Vir" pri Stični, ki jo je izkopala vojvodinja Mecklenburška (Wells 1981, sl. 171). V njem je bilo pet obročkov, od tega trije veliki z rombičnim prerezom, jagode, vretence in saltaleoni. Vse predmete lahko pripišemo pasni opravi.

V vseh predstavljenih grobovih se torej pojavlja dokaj enotna in prepoznavna pasna oprava, za katero predlagava zaradi Gurlittovega opisa iz leta 1886 poimenovanje tip Libna. Praviloma jo sestavljajo:

- usnjen pas, širok med 3 in 5 cm,
- več pravokotnih okrasnih okovov iz tanke bro-



Sl. 22: Velike Malence, poskus rekonstrukcije inventarja "groba s skledasto čelado" iz gomile 6 (dopolnjeno po Stare 1960-1961). 1,2,4a,15,16 bron in usnje; 3-14, bron; 18 rastlinski preplet, usnje, bron; 19 železo. M. 18 = 1:4; ostalo = 1:2.

Fig. 22: Velike Malence, attempt at a reconstruction of the "grave with the bowl-shaped helmet" contents from barrow 6 (supplemented from Stare 1960-1961). 1,2,4a,15,16 bronze and leather, 3-14, bronze, 18 plant lattice, leather, bronze, 19 iron. Scale 18 = 1:4; other = 1:2.



Sl. 23: Velike Malence, Pečnikova risba "groba s skledasto čelado" iz gomile 6 (izrez; arhiv AO NMS).

Fig. 23: Velike Malence, Pečnik's drawing of the "grave with the bowl-shaped helmet" from barrow 6 (extract; archives of the Archaeological Department of the NMS).

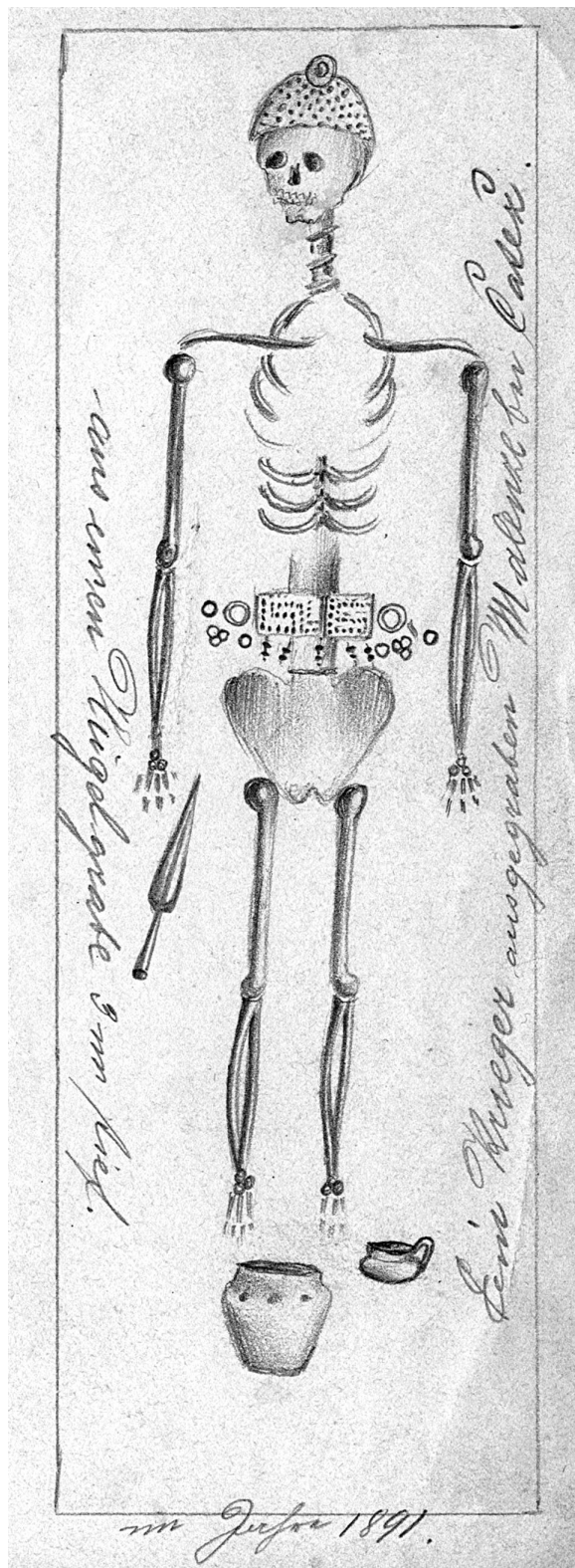

<sup>28</sup> Gabrovec je predstavil izbor najdb iz tega groba skupaj z upoštevanja vredno domnevo, da h grobu sodijo tudi ostanki skledaste čelade, ki je v NHMW (kot edini pridatek) pripisana grobu 12 (Gabrovec 1962-1963, 299-300, t. 5: 4-15; prim. tudi Teržan 1985, sl. 5). V grobu je bila še lončena žara, ciborij s skodelico, glinen vijček, ter pribor, ki se ponavadi nosi za pasom: nož, šilo in brus. Bibi Teržan se zahvaljujeva za risbo groba z Vač.

<sup>29</sup> Dvome vzbujajo le danes grobu pripisane posode. Ne le, da Pečnik ne omenja pokrova, po risbi in opisu sodeč gre pri rdeče

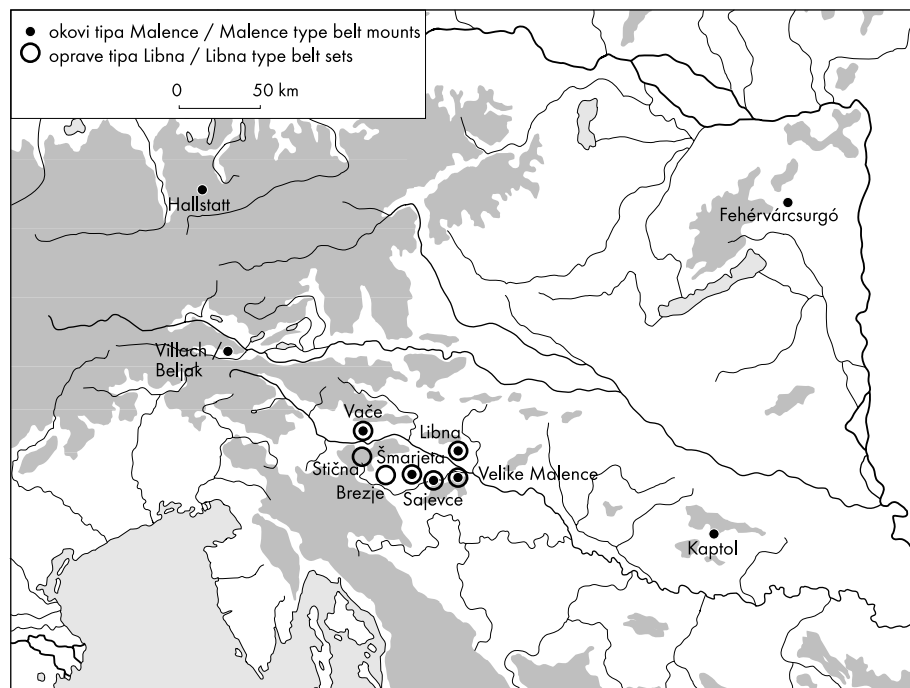

Sl. 24: Razprostranjenost pasnih okovov tipa Malence in oprav tipa Libna.  
Fig. 24: Distribution of the Malence type belt mounts and Libna type belt sets.

naste pločevine, ki jih lahko nadomeščajo ali dopolnjujejo bronaste falerice,

- usnjeni jermenčki, na katerih so nanizane bronaste gladke jagode, v nekaterih primerih morda tudi razni gumbki in saltaleoni,

- večji bronasti obročki, ponavadi z rombičnim presekom,

- včasih trojni obročki,

- drobni obročki,

- bronasto (ali železno) "vretence".

Da gre za dele pasne oprave, je v več primerih razvidno iz lege v grobu, v prid tej tezi pa govori tudi odsotnost značilnih predmetov konjske opreme (ni npr. žval, psalij, razdelilcev), ki bi ji načeloma lahko pripisali posamezne zgoraj navedene elemente.

Najopaznejši del pasnih oprav vrste Libna je nedvomno pasni okov. Za razliko od kasnejših pravokotnih pasnih spon, ki prekrivajo usnjen pas in so nanj pritrjene z velikimi okrasnimi zakovicami na eni ali obeh ožjih stranicah, pri teh okovih, poimenovala sva jih tip Malence, pločevina ovija

pas in je nanj po vzdolžni osi pripeta z dvema drobnima bronastima ali železnima zakovicama, ki hkrati na zadnji strani pasu spenjata pločevino. Rob je ponavadi zaokrožen in nekoliko izbočen, pri nekaterih primerkih tudi delno izrezan. Okovi so v tehniki tolčenja okrašeni z geometrijskim motivom, ki sega od preprostih vtolčenih pik in iztolčenih bunčic do meandra. Pločevina je tanka, neohranjeni libenski primerki in popolnoma razpdeli sajevški kos napečujejo na misel, da se takšni okovi zaradi izredno tanke pločevine velikokrat niso ohranili.

Na tovrstne okove je opozorila že B. Teržan in jih na osnovi nazobčanega oz. gladkega roba razdelila v dve različici (1990, 149-151). Njen seznam dopolnjujeva (sl. 24), razen s sajevškima, še z nazobčanim(a) primerkom(a) iz Fehérvárcsurga, sl. 25: 4 (Pados 1857, t. 2: 6,7; Marton 1933-1934, 133, t. 29: 6,7),<sup>30</sup> gladkima iz Hallstatta, sl. 25: 5,6 (gr. 949, Kromer 1959a, t. 185: 14, morda tudi grob 676, t. 156: 3) in Libne, grob lokostrelca sl. 21: 1,2; 25: 11.<sup>31</sup> Podobne okove lahko verjetno domnevamo v Deržaničevi gomili 6/b (Gurlitt 1888a, 177) in grobu s pasom iz gomile 8 na Velikih Malencah (op. 27).<sup>32</sup>

barvanem ciboriju in pokrovu za tipičen komplet iz kačastega horizonta. Pač pa se polirani lonec na nogi lepo ujema s pasno opravo. Po Pečnikovem opisu bi pričakovali v grobu tri take posode oz. lonec v kombinaciji s skodelo ali latvico.

<sup>30</sup> Draganu Božiču se zahvaljujeva, da naju je opozoril na najdbo iz Fehérvárcsurga in prijazno priskrbel ustrezno literaturo. Iz objave ni povsem jasno, ali je šlo za en obojestransko risano kos, ali za dva okova.

<sup>31</sup> Okov iz groba lokostrelca zaradi preprostega linijskega okrasa nekoliko odstopa od ostalih. Na enak način okrašena pločevina je tudi v grobu 48/72 iz Stične (prim Teržan 1994, sl. 3: 4).

<sup>32</sup> NMS hrani med najdbami iz mokronoškega kompleksa dele spon z nazobčanim robom (P 1540), ki pa zaradi zakovic ob

Med različicami razen oblikovanosti roba in dolžine, ki je lahko pri nazobčanih daljša, ni drugih očitnih razlik, saj so na predmetih obeh enaki motivi, izdelani v enaki tehniki krašenja. Skupini sta večinoma sočasni in razprostranjeni na istem prostoru.<sup>33</sup> Kot kaže, so bili tovrstni okovi najbolj priljubljeni na Dolenjskem, od koder izvirajo vse oprave z več okovi in oba primera z meandrom.

Ključno vprašanje je, ali so vsi ti okovi sestavni del pasne oprave vrste Libna? Verjetno ne. Grob 2 iz izkopavanja na Vačah leta 1878 je vseboval poleg okova še štiri okrašene bronaste zakovice (falerce?!), tri železne obročke in nož (Deschmann, Hochstetter 1879, 9, t. 6: 6; prim. Teržan 1985, sl. 5). Tudi grob 949 iz Hallstatta je skromen, saj je bila v njem le še igla z uvito glavico. Drugi hallstattski okov je bil najden v skupinskem (moški, ženska, otrok?) ali zamešanem žganem grobu 827, ki prav tako nima izrazitih pasnih elementov.<sup>34</sup> Za vse te okove je pripadnost usnjenemu pasu še vedno najbolj smiselna razlaga, vendar ne v okviru pasne oprave vrste Libna. Pač pa sta podobno pasno opravo kot prvaki na Dolenjskem morda nosila pokojnika iz Kaptola in Fehérvárcsurga.

Med pridatki groba 4/1 iz Kaptola so tudi obročki z rombičnim presekom, ni pa vretenca in bronastih jagod. Njihovo vlogo bi lahko imeli številni bronasti gumbki iz tega in groba 4/2 (Vejvoda, Mirnik 1973, 595, 600-601, t. 2; 3). V grobu je sicer tudi konjska oprema, tako da lahko gumbi in obroči spadajo k njej, vendar najdemo takšne gumbke tudi v grobu b 10 s Klenika.<sup>35</sup> Prav tako so v grobu s Klenika bronasti saltaleoni, zato teza, da so v kaptolskem grobu del ženske noše, ni edina možna; lahko so bili tudi ti vkomponirani v pasno oz. konjsko opravo.<sup>36</sup>

V grobnici gomile 1 iz Fehérvárcsurga (Pados 1857, 159-163, t. 1-4; Marton 1934, 133-134, sl. 1; t. 28; 29) bi k pasni opravi (v grobu ni jasnih delov konjske opreme) lahko poleg okova sodili še obročki različnih velikosti in profilov (eden večji, trije manjši in dva drobna), bronast gumb vretenca (?) dva gumba našivka, dve bronasti kolesci in morda tudi večji železen obroč, ni pa za opravo

vrste Libna značilnih bronastih jagod. V grobnici so bili sicer poleg lončenine in živalskih ostankov najdeni tako moški (železna sulica, verjetno igla s povešeno glavico), kot ženski predmeti (brona sta narebrena zapestnica, dva vijčka).<sup>37</sup>

Danes pogrešane *flach convexe Nietenköpfe mit eisernen Stiffen*, ki so na Libna v enem primeru krasile pas namesto okova (Deržanič 5/b), so bile morda podobne falericam iz Klenika, grob 10 na Vačah (Gabrovec 1962-1963, t. 5: 11) ali nekaterim iz Vač, kjer posebno ena popolnoma ustreza Gurlittovemu opisu (F. Starè 1955, t. 48: 4-6). Tudi med gradivom malenškega groba s skledasto čelado so odlomki vsaj sedmih podobnih bronastih zakovic z izbočeno glavico in podložko. Ker so prekratke, da bi lahko krasile čelado, jih lahko verjetneje pripišemo pasni opravi. Podobne falerice z železno zakovico najdemo med gradivom iz Družinske vasi in Ivanjca pri Šmarjeti, gomila 16 (1883), kjer so interpretirane kot del skledaste čelade (V. Stare 1973, t. 63: 9; A. Dular 1991, t. 7: 15,16,19,22,24). Da to ni edina možna raba, lahko sklepamo iz odlomka podolgovate pločevine z dvema falericama iz groba 10/32-33 z Magdalenske gore (Ložar 1934, t. 3: 15; Hencken 1978, sl. 322: p), ki pa ni kronološko opredeljiv. Podobne falerice najdemo med gradivom iz Šmihela (Guštin 1979, t.69: 2-6) in očitno tudi na nekaterih madžarskih najdiščih (Százhalombatta 117: Holport 1985, sl. 21: 9-12; Vaskeresztes 2: Fekete 1981, sl. 14: 10,11).

Bronasti obročki imajo v okviru pasne oprave tipa Libna praviloma premer 3,4 do 5 cm in rombični presek. Uporaba teh enostavnih obročkov v druge namene ni izključena, saj so gotovo vsestransko uporaben predmet.<sup>38</sup>

Posebnost med bronastimi obročki so trojni obročki - razdelilci deteljaste oblike, rombičnega preseka, visoki med 2,6 in 3,8 cm. Že Stare je opozoril na njihovo široko razprostranjenost (F. Stare 1962-1963, 399-400, sl. 8, prim. tudi Gabrovec 1981, 158, sl. 1: 3-9; Warneke 1999, 86-89). Čeprav lahko imajo trojni obročki širok časovni razpon in verjetno različno rabo, pa jih v grobnih inventarjih dolenjske skupine v starejšem halštatu najde-

---

robu in nadpovprečne dolžine verjetno ne sodi med tovrstne okove. Po obliki in načinu spenjanja se zdita bolj podobna bronasta okova z Magdalenske gore, ki pa sta speta le s po eno železno zakovico (Tecco Hvala, Dular, Kocuvan 2004, t. 181: 13,14).

<sup>33</sup> Edini dobro datiran kos gladke različice iz Kaptola bi lahko bil nekoliko mlajši.

<sup>34</sup> Domneva o zamešanem sestavu gr. 827: Hodson 1990, 154.

<sup>35</sup> V podobni kombinaciji so tovrstni gumbki skupaj s pasno in konjsko opremo tudi v grobu z oklepom in grobu 48/72 iz Stične (Dular 2003, sl. 66: 8; Teržan 1994, sl. 3: 6).

<sup>36</sup> Ženski značaj domneva za kaptolske saltaleone B. Teržan (Teržan 1990, 146). To tezo bi podpiral glinen vijček, najden v grobu s Klenika (gl. op. 28). Po drugi strani so podobni saltaleoni tudi v grobu z ornamentiranim pokrovom iz Stične, ki prav tako vsebuje pasno ali konjsko opremo (Dular 2003, sl. 68: 6). O grobu s Kaptola nazadnje Metzner-Nebelsick 2002, 395-396.

<sup>37</sup> Najdbe so danes pogrešane.

<sup>38</sup> Najdejo se tudi v inventarjih s konjsko opremo, npr. v grobovih z oklepom iz Stične in Novega mesta (Dular 2003, sl. 66: 2-5; Gabrovec 1960a, sl. 8: 5-8).

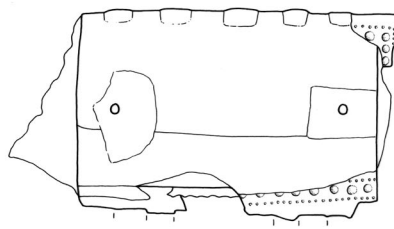
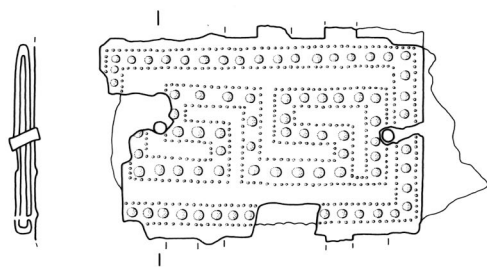

1

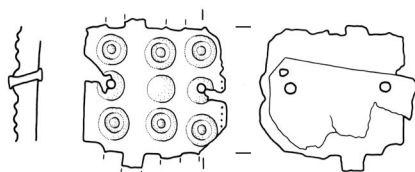

2

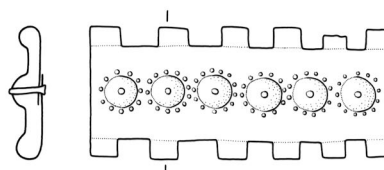

3

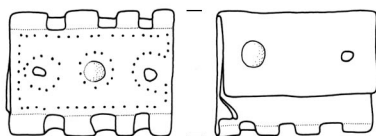

4

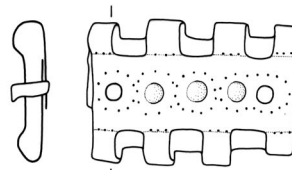

5

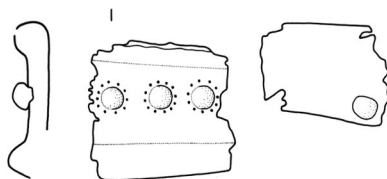

6

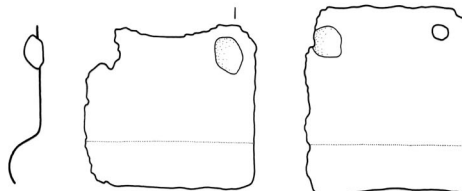

7

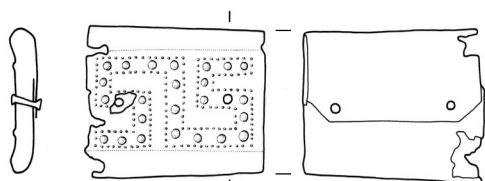

8

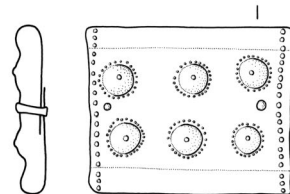

9

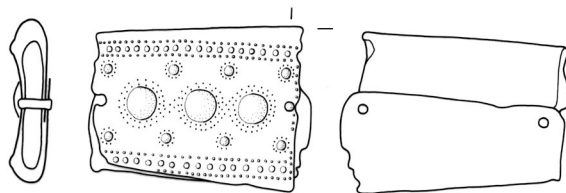

10

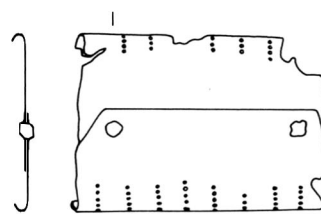

11

mo kot sestavni del pasne oprave. Podobno rabo kot za enostavne trojne obročke, lahko domnevamo tudi za nekoliko zahtevnejše izdelane sestavljene obročke (Libna,<sup>39</sup> Dobrnič, Voselca). V okviru pasne oprave vrste Libna se tako prvi kot drugi trojni obročki pojavljajo paroma; v nekaterih drugih, preprostejših, pa, kot kaže, tudi posamično.

Posebej je treba omeniti tri velike (višina 5-6 cm) trojne bronaste obročke, najdene skupaj s konjsko opremo v gomili 114 v Százhalombatti (Herceg 1985, sl. 1a; Holport 1985, 37, sl. 11: št. 17-20; Holport 1986, 94, t. 6: 2). Izvorno gre morda za etruščanske psalije tipa Vei,<sup>40</sup> a so tukaj očitno sekundarno uporabljeni v vlogi razdelilcev.<sup>41</sup> Neobičajna uporaba teh obročkov v Százhalombatti je imela morda za zgled rabo podobnih bronastih in železnih obročkov v pasnih opravah, ki so praviloma tudi starejše od brzde iz Százhalombatte.<sup>42</sup>

Bronastim trojnimi obročkoma so oblikovno sorodni veliki deteljasto oblikovani železeni obroči.<sup>43</sup> Nanje je opozorila že B. Teržan in jih pripisala konjski opremi (Teržan 1995, 93). Primerek iz Velikih Malenc, kjer v grobu ni drugih delov konjske opreme, pripada "železni" pasni opravi, od katere so se ohranile še bronaste jagode, dva železna obročka ter železna zakovica. Predmeti so bili najdeni na pasu pokopanega skupaj s še dvema neohranjenima drobnima obročkoma. Podobno velja za primerek iz Gemainlebarna, najden (med drugim) skupaj s

šestimi železnimi obročki in bronastimi saltaleoni. V gomili 117 iz Százhalombatte je bil najden par takšnih obročev.<sup>44</sup> V grobu je kar nekaj predmetov - bronaste falerce, vretenca, gumbasta našitka in drobna obročka - ki so morda povezani s pasno opravo, h kateri bi lahko sodila tudi železna deteljasta obroča.<sup>45</sup>

Deteljasto oblikovani železni obroči so torej neke vrste razdelilci in, kot kaže, del pasne oprave.

Kovinska vretenca so v dolenski halštatski skupini relativno pogosta, na kar je opozoril že Stare (1962-1963, 397-400, sl. 8: 10-17). Zastopana so na vseh večjih grobiščih pretežno v grobovih z začetka železne dobe, vendar se najdejo tudi v mlajših.<sup>46</sup> Pogosto so najdena na področju pasu in z drugimi deli pasne oprave, zato lahko pritrdiva Staretu, ki je domneval, da so bila namenjena spenjanju - zavezovanju ali opasanju. So zelo različnih oblik, od kroglastih do vazastih in koničnih, z bolj ali manj izrazitim vratom. Velika pestrost in razprostranjenost kovinskih vretenc je razvidna tudi iz pregleda, ki ga je naredila Metzner-Nebelsickova (2002, 402-408). Večinoma so masivna, nekaj pa je tudi votlih. Prevladujejo bronasta, kar pa gre vsaj deloma na račun slabe ohranjenosti in prepoznavnosti železnih. Glede na pestrost oblik in kombinacij, v katerih se bronasta vretenca pojavljajo, sklepava na raznovrstnost njihove rabe za zapenjanje pasnih oprav in pasov, oklepa ali konjske oprave.<sup>47</sup>



Sl. 25: Pasni okovi tipa Malence. M. 4 = brez merila; ostalo = 1:2.

1 Velike Malence; 2 Šmarjeta; 3 Vače, Klenik B/10 (po Gabrovec 1962-1963); 4 Fehérvársurgó, gomila 1 (po Marton 1933-1934); 5 Hallstatt, grob 827; 6 Hallstatt, grob 949; 7 Hallstatt, grob 676 (vse po Kromer 1959); 8 Vače 1878; 9 Kaptol, grob 4/1 (po Vejvoda, Mirnik 1971); 10 Beljaške toplice/Warmbad Villach (po Teržan 1990); 11 Libna (po Guštin 1976).

Fig. 25: Malence type belt mounts. 4 no scale, others scale = 1:2.

1 Velike Malence; 2 Šmarjeta; 3 Vače, Klenik B/10 (from Gabrovec 1962-1963); 4 Fehérvársurgó, barrow 1 (from Marton 1933-1934); 5 Hallstatt, grave 827; 6 Hallstatt, grave 949; 7 Hallstatt, grave 676 (all from Kromer 1959); 8 Vače 1878; 9 Kaptol, grave 4/1 (from Vejvoda, Mirnik 1971); 10 Beljaške toplice/Warmbad Villach (from Teržan 1990); 11 Libna (from Guštin 1976).

<sup>39</sup> Za libenske primerjaj paličaste člene z dvema nasproti stoječima zankama (Kossack 1954, 19: B12 (Gernlinden); 22: B9-10 (Gaisheim); 29: F7 (Gilgenberg). Majhna fragmenta sta znana iz stiškega groba 6/16 (Wells 1981, 77, sl. 147: d). Podoben člen, le da s petimi namesto s tremi zankami, je bil nedavno najden v Hallstattu (grob 62/2002; Kern 2003, 98-99, sl. 6).

<sup>40</sup> Predvsem manjši s stožcem v centru ustreza varianti psalij vrste Veji, doma v Laciju (Hase 1969, t. 14-17). Da so etruščanski vplivi na konjsko opremo v centralni Evropi mogoči, dokazujejo posnetki psalij tipa Voltera iz Švice in Slovaške (v. Hase 1992, 248, sl. 11; 12).

<sup>41</sup> Dva sta ležala ob brzdi, tretji dva metra stran; psalije so iz merjaščevih čekanov.

<sup>42</sup> Enako brzdo s čekani kot v Százhalombatti najdemo v grobu Špiler 1/6 z Libne (Guštin 1976, t. 8: 2,8; 9: 1). Za razširjenost in datacijo brzds s psalijami iz organskega materiala glej še Egg 1996, 160-163 in Teržan 1995, 93, sl. 25. Enak tip morda tudi v grobu 48/72 iz Stične (prim Teržan 1994, sl. 2: 1-3; 3: 9).

<sup>43</sup> Iz groba 10/2 iz Velikih Malenc, gomile 117 iz Százhalombatte, gomile 1 iz Gemainlebarna, Fedranove stiške zbirke in Kubana (Guštin 1996, 119-120, sl. 5: 4; Teržan 1995, sl. 26; 27; Kromer 1958, A11/2; Holport 1985, 28, sl. 21: 27,28).

<sup>44</sup> Predmeta sta pripisana konjski opremi, vendar med objavljenimi kovinskimi predmeti gomile 117 ni jasnih delov konjske opreme (Holport 1986, 96, t. 7: 27,28). Izkopavalco A. Holport je morda na takšno interpretacijo navedla oblikovna podobnost železnih "detelj" iz gomile 117 z bronastimi trojnimi obročki iz gomile 114 (gl. zgoraj), ki pa ne pomeni nujno enake namembnosti.

<sup>45</sup> Inventar ima dobro paralelo v gomili 1 iz Fehérvársurga (glej zgoraj), ki jo z gomilo 117 iz Százhalombatte razen delov pasne oprave povezuje tudi par vijčkov in ukrivljen železen predmet.

<sup>46</sup> Npr. Dobrnič 7/5 (z dvogrebenasto čelado); Libna-Planic 1892/ L1 (skupaj s kačasto fibulo), Libna-Špiler 2/1 (Parzinger 1988-1989, t. 7: 4; Guštin 1976, t. 3: 10; 51: 17).

<sup>47</sup> Vretenca iz grobov z oklepom iz Novega mesta (štiri) in Stične (dve) odstopajo po številu in konični obliki in jih morda

Morda najznačilnejši del oprave so številne okrogle bronaste jagode. So značilne za dolenski prostor, druge jih ne poznamo. V vseh primerih so bile del raznih pasov in pasnih oprem in v oviru pasne oprave vrste Libna v ohranjenih ali sporočenih grobnih celotah na Libni, Velikih Malencah, Vačah, Brezah, Stični; v okviru železne različice pa na Velikih Malencah in Dobrniču (glej op. 50), najdemo pa jih tudi v ženskih grobovih na Dobrniču in Magdalenski gori.

Iz naše raziskave je jasno, da lahko pasno opravo vrste Libna razpoznamo le, kadar so ohranjeni vsi ali vsaj večina opisanih elementov. Posamezni predmeti so lahko bili tudi deli drugih vrst pasnih oprav ali celo konjskih oprem, zato je njihovo pripisovanje določenemu tipu noše tvegano.<sup>48</sup>

Pasna oprava vrste Libna je zaenkrat (pre)poznana v približno desetih grobovih s področja dolenske halštatske skupine (*sl.* 24). Posebej pogosta je v vzhodni Dolenski na najdiščih okoli Krškega polja oz. v trikotniku med Šmarjeto, Libno in Velikimi Malencami. Pojavi se v stopnji Podzemelj 2 (Ha C1), torej v času, ko prihaja do razcveta halštatske kulture in z njim povezanega razslojevanja. Grobovi z opravo vrste Libna so večinoma premožnejši: imajo bogatejši inventar in sodijo med vodilne tistega časa.<sup>49</sup>

Med pasnimi opravami je več različnih kompletov, ki se med seboj razlikujejo predvsem po številu značilnejših elementov, kot so okovi in deteljasti obročki. Tako imajo nekatere pasne oprave (Vače-Klenk; Velike Malence; verjetno Libna, grob lokostrelca) po tri enake okove in tem pripada praviloma tudi večje število obročkov. Nasprotno pa sta bila na opravi v Sajevcah ugotovljena le dva okova.

Čeprav je s svojimi številnimi elementi v času stopnje Podzemelj najbolj reprezentativna na Dolenskem, je pasna oprava tipa Libna le ena od oprav, ki so bile takrat v rabi. Obstajale so tudi razne druge pasne oprave ali skromneje izdelani pasovi. Najbolj primerljiva je "železna" pasna oprava

iz Velikih Malenc, grob 10/2, za katero so značilne bronaste jagode in več železnih obročev.<sup>50</sup>

Sodobna izkopavanja omogočajo prepoznavanje tudi skromnejših pasnih garnitur. Na Kapiteljski njivi v Novem mestu in v Budinjaku so z lego v grobu dokazani v vsaj petih primerih enostavni (usnjeni?) pasovi, katerim pripada le železen obroček ali vretence.<sup>51</sup>

Večina oprav vrste Libna je bila najdena v moških grobovih s pridanim orožjem; zaradi odsotnosti izrazitih ženskih elementov pa so zelo verjetno moški tudi grobovi brez orožja.

Ponekod dele, ki sestavljajo pasno opravo vrste Libna, najdemo tudi v ženskih inventarjih. V ženskem grobu 9/4 iz Dobrniča so ob dveh uhanih ohranjeni tudi del sestavljenega trojnega obročka, majhen bronast obroček, bronasto vretence in bronaste jagode (Parzinger 1988-1989, t. 12: 9-12). Podobno sestavo vidimo tudi v grobu 2/6 z Magdalenske gore-Voselce pri Hrastju, kjer najdemo ob pestrem nakitu tudi bronast rombični obroček z dvema manjšima zankama, vretence in bronaste jagode (Tecco Hvala, Dular, Kocuvan 2004, t. 133: 1,2,12). Oba groba sodita v nekoliko mlajši čas, v katerem se, kot kaže, v ženski noši pojavijo posamezni elementi iz moške noše prejšnje generacije.

### Ženski grob 10/1

Gomila 10 je bila strojno odstranjena do nivoja okolja. Ob oceni storjene škode so bili na območju gomile 10 pobrani odlomki lončenine, obe fibuli, zapestnica in steklena jagoda. Kasneje, ob sistematičnem čiščenju tlorisa gomile, je bilo in situ odkrito deloma ohranjeno posodje, vijčki in v neposredni bližini še oba skupka z zlatim okrasjem (*sl.* 6; 7; 26). Glede na ženski značaj najdb in njihovo smiselno dopolnjevanje domnevava, da pripadajo vse enemu grobu.

smemo povezati z oklepom, konjsko opremo ali pa enostavno z mlajšo obliko pasne oprave (Dular 2003, sl. 65: 9; Gabrovec 1960a, sl. 8: 12).

<sup>48</sup> Izjemo morda predstavljajo bronast okov, komplet petih obročkov z rombičnim prerezom, bronaste jagode in številna vretence iz kompleksa Šmarjete, ki so že za časa Dežmana prišli v ljubljanski muzej (V. Stare 1973, t. 17: 25; 18: 19; 24: 22,29-33; 42: 7). Okoliščin, v katerih so bili najdeni, ne poznamo, vendar je možno, da je bil vsaj del teh predmetov najden skupaj, torej kot sestavni del oprave vrste Libna.

<sup>49</sup> Bogati pridetki: Velike Malence 6/1, Klenk b10, verjetno tudi Libna lokostrelca, izjemna grobna arhitektura: Sajevec, Brezje.

<sup>50</sup> V grobu 10/2 iz Velikih Malenc je prepoznavna po legi predmetov. Podoben sestav najdemo tudi v dveh grobovih iz Dobrniča: 15/3 (s štirimi železnimi obročki, in bronastimi jagodami, v grobu tudi nož in mahajra) in 22/1 (z vsaj dvema železnima obročema in bronastimi jagodami, v grobu tudi konjska oprema, nož, dve igli, apulska keramika) (Guštin 1996, sl. 5: 4,5,7-9; Parzinger 1988-1989, t. 27: 12-21; 42; 43).

<sup>51</sup> Novo mesto-Kapiteljska njiva, grobovi: 1/16; 2/10; 2/31; 5/12; Budinjak, grob 139/4; podobno tudi Metlika-Hrib 31 (Knez 1993, t. 17: 3,4, 7; Križ 1997 t. 7: 4,5; 22: 6; Križ 2000, t. 9: 3; Škoberne 1999, t. 4: 5; Grahek 2004, t. 7: 1-5). Ponavadi je s to opravo, tako kot z ostalimi, najden nož in/ali šilo ali brus.

Ohranjeni grobni inventar sicer močno poškodovanega groba kaže, da gre za izjemen ženski pokop. Tako drobno gradivo kot keramika opredelujeta grob v čas stopnje Podzemelj 2 - Stična 1.

Na območju groba 10/1 sta bili najdeni dve fibuli. Nejasne okoliščine sicer narekujejo previdnost pri pripisovanju obeh fibul temu grobu. Slabo ohranjena čolničasta fibula (*sl. 6: 1*) ima primerjave širom Dolenjske in zahodno od nje.<sup>52</sup> Od druge fibule se je ohranil le lok (*sl. 6: 2*), na osnovi katerega je mogoče sklepati, da gre za ločno fibulo z masivnim lokom. Morda enozankasto, enakega tipa, kot je bila najdena na Budinjaku v grobu 139/6 (Škoberne 1999, 63, t. 14: 3), ali za dvozankasto fibulo tipa 8 z glasinaško nogo (prim. Gabrovec 1970, 32). Podobno kombinacijo, sicer v družbi še drugih vrst fibul, poznamo tudi v grobu 2/17 iz Kapiteljske njive v Novem mestu (Križ 1997, 43-45, t. 11; 12).<sup>53</sup>

Železna zapestnica (*sl. 6: 3*) ima v "železnem horizontu" stopnje Podzemelj primerjave predvsem v Beli krajini.<sup>54</sup> Sajevški primerek pa je unikaten zaradi bronastega okrasa; na štirih mestih je bila zapestnica, kot kažejo ostanki patine in v rji ohranjeni robovi, ovita s pasom tanke bronaste pločevine. Na ta način je nastal dvobarvni učinek, kot ga lahko opazujemo na nekaterih drugih predmetih, predvsem na vaških ločnih fibulah in nekaterih iglah, pa tudi orožju.

Velike kroglaste steklene jagode svetlozelene barve (*sl. 6: 4*) poznamo iz ženskih (in otroških?) grobov Dolenjske in Bele krajine.<sup>55</sup> Podobne, vendar nekoliko manjše kroglaste jagode iz prosojnega stekla ali kamene strele so v Italiji, posebej na področju Faliskov in Picenov, pogoste v 8. in 7. st. pr. n. št.<sup>56</sup> V Sajevcah je jagoda posamezna in ne del morebitne ogrlice. A tudi v grobovih s priloženimi jantarnimi ali steklenimi ogrlicami je jasno, da so imele te jagode poseben pomen, saj zaradi svoje velikosti in posamičnosti izstopajo, ne glede na to, ali so bile vkomponirane v ogrlico (npr. Novo mesto-Kapiteljska njiva) ali nošene ločno. O njihovi namembnosti

lahko zaenkrat le ugibamo, verjetno pa so imele razen okrasne tudi magično vlogo.

Grob 10/1 odstopa od povprečja v dolenski halštatski skupini tudi pri lončenini, saj so se kljub uničenju groba ohranili ostanki več posod, ki presenečajo tako s številom kot z raznolikostjo.

Dva, verjetno enaka, lonca na nizki nogi z okrasom, sestavljenim iz navpičnih snopov reber in kanelur (*sl. 7: 29,30*), predstavljata značilen element Ha C grobov vzhodne Dolenjske.<sup>57</sup> Podobno velja za delno ohranjen lonec (*sl. 7: 31*), ki verjetno pripada tipu 3 po Dularju (J. Dular 1982, 29-30), in latvice s poševno žlebljenim vratom (*sl. 7: 33*).

Ročaj z odtisoma danes manjkajočih (bronastih) žebličkov (*sl. 7: 32*) je bil okrašen v za zgodnji halštat značilni tehniki žebliččenja (Gabrovec 1960b, karta 3). Ohranjeni odlomki ne omogočajo popolne rekonstrukcije, vsekakor pa so deli fine in majhne skodelice in ne velikih skodel Dularjevega tipa 1, ki so običajno krašene z žeblički.

Posebej izstopata konična in dvojna posoda, ki ne sodita v standardni inventar dolenskih grobov (*sl. 7: 27,28*). Izjemna je njuna oblika, vsaj pri dvojni posodi pa - v primerjavi z običajnim, glajenim posodjem - tudi bolj groba faktura. Dodatni "ločevalni" element je njun sklenjen aplicirani okras, ki ima korenine v kulturi žarnih grobišč (Dobiat 1980, 87, t. 33: 14; Nebelsick 1996, 339, sl. 10, seznam 2c).

Konična posoda (*sl. 7: 28*), ki zaradi izrazite odprte oblike spominja na grške posode za prejo - kalathose, je od vseh posod ležala najbližje skupini vijčkov. Njuna medsebojna bližina dodatno opozarja na morebitno funkcionalno povezavo med posodo in značilnimi predilnimi pripomočki. Podobna, vendar manjša posoda, okrašena z vrezji, je v tudi ženskem grobu 15 iz Dragatuša (Spitzer 1973, t. 10: 4).<sup>58</sup> Najboljšo primerjavo za sajevsko konično posodo, tako po velikosti kot po apliciranem okrasu, pa imamo v moškem grobu s trinožnikom iz Novega mesta (Gabrovec 1968, t. 5: 4). Glede na grobni inventar sta tako pokojnica iz Sajevca kot pokojnik iz Novega mesta imela v

<sup>52</sup> Zadnji pregledi: Jerin 2001; Tomedi 2002, 180-185; in Grahek 2004, 142-144, sl. 35).

<sup>53</sup> Čeprav sta v novomeškem grobu fibuli ležali v dveh ločenih sklopih, zaradi česar ni izključen dvojni pokop. Tudi novi centralni grob 16 iz Novega mesta-Kapiteljska njiva ima v sestavu dvozankasto (vaško) fibulo in čolničaste fibule (DM Novo mesto, neobjavljeno).

<sup>54</sup> Npr. Borštek pri Metliki, Loka pri Črnomlju (Dular 1979, 67, t. 2: 4,5; Dular 1984, 220-221, t. 2: 7,8; 4: 3,4).

<sup>55</sup> Stična Vir/7 (Wells 1981 83, sl. 177c); Loka pri Črnomlju 1/1, Loka pri Črnomlju 1/2 (Dular 1984, 220-221, t. 1: 9; 3: 5); Dragatuš-Veliki Nerajec/12, Dragatuš-Veliki Nerajec/51 (oboje Spitzer 1973, 794, 808, t. 5: 1; 16: 3); Novo mesto-Kapiteljska njiva A2/2 (Križ, Turk 2003 sl. na str. 75) in morda Podzemelj (Dular 1978, 27, t. 23: 2).

<sup>56</sup> Lacij, npr. Capena-Saliere, gr. 104; Narce-Tufi gr. 1(VIII); Falerii-Montarano gr. 17(XXVI) vse na razstavi v Museo Archeologico di Villa Giulia; Picenum npr. Fossa, gr. 57 (Eroi e Regine 2001, 204/125), primerjaj tudi iglo Fermo-Misericordia 1957/7 z nanizanimi tovrstnimi jagodami.

<sup>57</sup> Glej op. 11.

<sup>58</sup> Podobne, okrašene z apliciranim ali vrezanim okrasom, poznamo tudi iz Podzemlja (Dular 1978, t. 32: 8,21,24).

svoji družbi izjemno (svečeniško?) vlogo, s katero sta morda povezani tudi obe posodi.

Dvojnih posod poznamo na Dolenjskem kar nekaj, vendar različnih oblik in velikosti. Podobne so najdene na Libni in v stiški naselbini,<sup>59</sup> precej manjše pa so zastopane tudi v grobovih Stične in Novega mesta.<sup>60</sup> Dvojne posode najdemo v različnih kulturah severno in južno od Dolenjske v starejših in mlajših horizontih, posebej pa velja opozoriti na štajersko-panonske paralele<sup>61</sup> in na njihovo pojavljanje v okviru t. i. kalenderberskega tria oz. kompleta, značilnega za višji sloj ženskih grobov kalenderberske kulture in najverjetneje povezanega s kultom (Teržan 1990, 167; Nebelsick 1996, 339, sl. 5).

Petnajst vijčkov (sl. 7: 12-26) je po obliki in izdelavi tako enotnih, da so bili gotovo izdelani hkrati. Razlikujejo se le v teži in velikosti, ki minimalno naraščata in sta morda povezani s samo uporabo. Tolikšno število vijčkov v enem grobu je na Dolenjskem izjemno. Na območju Dolenjske halštatske skupine sta običajno v ženskih grobovih priložena eden ali dva, v premožnejših pa 4 do 9 primerkov.<sup>62</sup> Po številu vijčkov je grob bližje nekaterim grobnim inventarjem s kompleti uteži ali špul, tako z Dolenjske kot zunaj nje. Zelo verjetno ima veliko število vijčkov v sajevškem kompletu uporabni pomen, hkrati pa poudarjeno simboliko. Pripomočki, povezani s prejo in tkanjem, so pogost pridelek, v velikem številu pa običajno lastni bogatim in pomembnejšim pokopom (Teržan 1996, 513). Verjetno so znamenje vloge in moči, ki jo je njihova lastnica imela v družinskem gospodarstvu (kot npr. Penelopa) ali v okviru skupnosti; za oboje imamo številne literarne in materialne vire iz antične Grčije (Eibner-Persy 1986, 40-32; Teržan 1996, 524). Te ugotovitve lepo dopolnjujejo moderne analize gradiva z grobišča Masser-Kreuzbauer iz kleinkleinškega kompleksa, kjer je bilo izstopajoče število vijčkov (15 oz. 9) najdeno v dvojnem grobu 27 in trojnem

grob 18. Gre za najbogatejša grobova nekropole in v obeh prevladuje ženska komponenta; v grobu 18 celo skupaj z odlomki neke vrste dvojne posode (Bernhard, Weihs 2003, 91-92)!

Zaradi uničenja ne vemo o zgradbi gomile praktično ničesar. Tudi o samem grobu lahko zaradi neohranjenene konstrukcije rečemo le, da je bil gotovo velik (lončenina je razporejena na dveh metrih in pol) in da je ležal v zahodnem delu gomile, vendar tako, da je segal v njeno središče. Ker na očiščeni osnovi gomile ni bilo vidnih sledov morebitnih drugih grobov, je verjetno, da je grob 1 osrednji grob te gomile (sl. 9).

Težko je reči, ali so bili v gomili tudi naknadni pokopi. To je vsekakor mogoče, saj gomila 10 ni veliko manjša od drugega nasutja gomile 9, v katerem sta bila vsaj dva groba. Naknadno enostransko večanje gomile je tudi eno od možnih pojasnil za zamaknjeno izvensrediščno lego groba 1. Po drugi strani pa je, kot kaže, tudi začetni grob gomile 9 ležal nekoliko izven središča prvotnega nasutja, tako da je lega morda namerna ali posledica pokopa (npr. vkopa v "pripravljeno" gomilo, pri čemer bi tak vkop seveda olajšal dostop). Gomile s posameznimi pokopi nenazadnje dopušča tudi Schulzevo poročilo (glej zgoraj).

Kakorkoli, bistveno je, da je osrednji grob gomile 10 ženski. Na področju dolenjske halštatske skupine so takšni primeri komajda znani, kar pa je verjetno posledica stanja raziskav in samega načina izkopavanja.<sup>63</sup> Da so v središčnih grobovih lahko pokopane tudi ženske, je dobro vidno v "knežji" gomili 139 z Budinjaka (Škoberne 1999, 99-107) in v gomili 16 s Kapiteljske njive v Novem mestu.<sup>64</sup> Tema primeroma ženskih središčnih grobov lahko morda priključimo še nekaj podobnih, a slabše dokumentiranih grobov: na Libni grob Špiler 1/5

<sup>59</sup> Libna (Guštin 1976, t. 16: 10; 33: 4), Stična, zbirka Hrast (NMS, neobjavljeno).

<sup>60</sup> Stična 48/72 in Novo mesto-Kapiteljska njiva, grobovi A/23, 3/11, 3/14 (Teržan 1994, sl. 3: 1; Knez 1986, t. 47: 2; Križ 1997, t. 35: 2; 41: 1).

<sup>61</sup> Npr. Poštela (Teržan 1990, 287, t. 20: 6 - zelo podobna sajevški); Kleinklein, Masser-Kreuzbauer, grob 18 (Bernhard in Weihs 2003, 119, t. 27: 20); Kleinklein, Tschoneggerfranzl 2 (Dobiat 1980, 99, t. 52: 5); Doba 2 (Paték 1993, sl. 52: 3); Madžarska (Szabó et al. 2001, 100/133); Führholz, grob 1 (Teržan 1998, 531, t. 12: 8).

<sup>62</sup> Libna, Špiler 2/2 6 vijčkov, Špiler 1/5 4 vijčki (Guštin 1976); Stična 4/55 8 vijčkov, Stična Vir/12 4 vijčki + 4 uteži (oboje nejasen sestav - Wells 1981, sl. 109; 182), Stična 48/156 9 vijčkov (Gabrovec 1974, sl. 7), 48/160 9 vijčkov (neobjavljeno, prim. Teržan 1985, sl. 9); Magdalenska gora 7/40 5 vijčkov (Hencken 1978, sl. 262: a-e); Novo mesto-Kapiteljska njiva 2/18 7 vijčkov (Križ 1997, t. 13: 3-9). Glej tudi: Kranj Vila Prah/1 13 vijčkov (Gabrovec 1966, sl. 3: 11-23); Kaptol 10 vijčkov (Vejvoda, Mirnik 1973, t. 4: 1-5).

<sup>63</sup> Predvsem na začetku raziskav so bili zaradi več pokopov v eni gomili, neohranjenosti kostnega gradiva in nevednosti izkopavalcev velikokrat izgubljeni tovrstni podatki. Pomenljivo je npr. dejstvo, da je bila v središčnem grobu prve v šmarješkem kompleksu izkopane gomile (1/1879), kot kaže, pokopana ženska. (Deschmann 1881, 16; Dular 1991, 39).

<sup>64</sup> V letu 2004 je bil odkrit središčni grob gomile 16 z bogatim ženskim pokopom stopnje Podzemelj2/Stična1, torej sočasen s sajevskim (informacija izkopavalca Boruta Križa; DM Novo mesto, neobjavljeno). Tudi v okviru gomile 4 s Kandije v Novem mestu poznamo zgoden pomemben ženski grob 20; B. Teržan mu pripisuje celo ustanovitveno vlogo (Teržan 2003, 69).



in središčni grob gomile Špiler 2 (če gre za ostanke najdbe iz leta 1928) s kamnito konstrukcijo (Ložar 1930, 17-20, sl. 2-6; Škaler 1968-1969, 181), najdbo 1-1883/9 iz Rovišča in grob 2/n s Prelog na Magdalenski gori z osrednjo lego in največjo globino v gomili (J. Dular 2003, 244-245, t. 65; 66: 1; Tecco Hvala, Dular, Kocuvan 2004, 32, 127) ter morda središčni grob gomile 1/1879 iz Mladih vin pri Šmarjeti in najglobji grob 32 iz gomile na Laščiku pri Magdalenski gori (A. Dular 1991, 39; Hencken 1978, 38, sl. 152). Za našo obravnavo je posebej zanimivo gomilno grobišče v Loki pri Črnomlju, na katerem po bogastvu in globini izstopata ženska groba 1/1 in 1/2, v katerih najdemo, podobno kot v Sajevcah, veliko steklenih jagod (J. Dular 1983, 220-221, t. 1-4). Razen najstarejših grobov z Budinjaka in Novega mesta, imajo vsi ostali - tako kot grob iz Sajevc - tudi zlato okrasje.

Izven dolenskega prostora se gomile, v katerih so središčno pokopane predstavnice najvišjega sloja halštatske družbe, dokaj redno pojavljajo v vzhodnoalpskem halštatskem krogu (Teržan 1986, 238; Teržan 1990, 206-207). Dobro primerjavo nudi tudi gomila 10 iz obdonavskega Mitterkirchna z dvema grobnima skrinjama s skeletnima pokopoma ene oz. dveh žensk. Gomila je nenavadno podobna sajevski tudi po velikosti (14 x 17 m) in po zamaknjeni legi obeh grobov (Pertlwieser 1987, 50-56).

Po vsem povedanem je jasno, da je bila pokojnica iz gomile 10 v Sajevcah pripadnica ženske elite zgodnjehalštatske družbe. Način pokopa in pridatki ne izpričujejo le njenega materialnega bogastva, temveč tudi izjemno mesto v duhovni sferi sajevške skupnosti. Kar trije elementi - kulturni posodi, številni vijčki in zlato okrasje - jo povezujejo s kultom in njenim posebnim statusom, na kar kaže tudi osrednje mesto v gomili ali celo lastna gomila. V primeru ženskega groba 10/1 lahko torej s precejšnjo verjetnostjo govorimo o grobu svečenice.

### Zlato okrasje

#### Številni predmeti iz tanke zlate pločevine, okrašeni

z iztolčenim okrasom, so najzanimivejše najdbe groba 10/1 (sl. 6: 5-11; 26). Nakit, izdelan iz izredno tanke (od 0,02-0,2 mm) zlate pločevine, je bil že pred položitvijo v grob namerno poškodovan, na drobno več kot 15-krat prepognjen in zmečkan v dva, komaj centimeter velika skupka (sl. 27).<sup>65</sup>

Najdbe zlatega okrasja so v starejšem halštatu dolenske halštatske skupine razmeroma številne. Že leta 1960 je Jože Kastelic ob objavi zlatega diadema kneginje iz Stične zlato okrasje podrobno analiziral, tipološko razvrstil, pokazal na njegovo geografsko specifičnost v okviru dolenske skupine (Kastelic 1960; nov pregled zlatega okrasja in rekonstrukcija ženskega oglavja: Guštin, Preložnik 2005).

Najznačilnejši del okrasja je oglavje, ki ga lahko krasijo lamele različnih oblik v različnih kombinacijah in diademi iz tanke pločevine. Med zlatim nakitom tega časa pa najdemo tudi različne jagode ter uhane oz. lasne obročke. Skupna značilnost predmetov iz zlate ali pozlačene bronaste pločevine je enotnost oblik in motivika okrasa, ki ga sestavljajo iztolčeni večji in manjši krožci, bunčice, črtice ali tangencialno povezani krožci.

Oblika, ki na oglavju izstopa, je trokraka lamela. Zastopana je razmeroma pogosto, saj jo razen na Sajevcah (sl. 6: 5; 27: 1) poznamo še iz Stične, Šmarjete-Strmca in Magdalenske gore-Voselce pri Hrastju.<sup>66</sup> Vse imajo podobno trokrako zasnovo, razlikujejo pa se v podrobnostih oblikovanja krakov in kombinacijah okrasa.

V stiškem grobu 27 iz gomile 48 je trokraka lamela osrednji element zlatega oglavja, ki ga dopolnjujejo še manjše trikotne, križne in deteljaste lamele. Stiški podobno trokrako lamelo poznamo tudi iz Šmarjete, kjer pa je vključenost v oglavje skupaj s trikotnimi lamelami vprašljiva.<sup>67</sup> Trokrake lamele iz Sajevc, Magdalenske gore-Voselce pri Hrastju, grob 2/6 in verjetno tudi primerki iz Šmarjete-Strmca so bile najdene posamezno in ne v kombinaciji z manjšimi lamelami. Trokrake lamele se torej praviloma pojavljajo samostojno; postavitve v oglavju iz Stične pa je, če gre res za enotno oblikovano oglavje, izjema.

Trokrake lamele so na ožjem koncu praviloma predrte z namenom, da bi bile prišite na podlago,

<sup>65</sup> Zlate predmete je z veliko znanja in potrpljenja v delavnicah RGZM v Mainzu restavriral Ernst Foltz.

<sup>66</sup> Stična (Kastelic 1960, 7-8, sl. 2: 1; t. 4; Dular 2003, sl. 74: 5); Šmarjeta (Kastelic 1960, 10-12, sl. 3: 1; t. 5: 1); Šmarjeta-Strmec (A. Dular 1991, t. 75: 6) in Magdalenska gora-Voselca pri Hrastju (Tecco Hvala, Dular, Kocuvan 2004, t. 133: 7).

<sup>67</sup> Kastelic je v komplet oglavja združil trokrako in dve trikotni lameli, kar pa arhivski podatki izrecno ne potrjujejo. Glede na Dežmanovo poročilo so bili zlati okrasni predmeti - "zlati lističi", včasih le še v obliki zlate pene, na Šmarjeti leta 1879 odkriti v vsaj štirih gomilah. Največ pet jih je bilo iz gomile 4, v gomili 1 in 3 po dva, v gomili 8 pa en predmet. V opisanem "okroglem lističu in tankem trakcu" lahko prepoznamo trokrako lamelo; v trikotnem kosu z devetimi vtolčenimi krogi pa veliko trikotno, vendar Dežman nikjer ne zapiše, da bi bila predmeta najdena skupaj (Dežman 1880, 17-18). Schulz v opisu izkopavanja omenja "okrašene ploščice" le v gomili 3, medtem ko v ostalih govori o zlatu le posplošno (Dular 1991, 40). Iz povedanega sledi, da zlate lamele niso bile najdene le v eni gomili, zato tudi za pripisovanje vseh ohranjenih lamel enemu grobu oz. oglavju ni pravih argumentov.

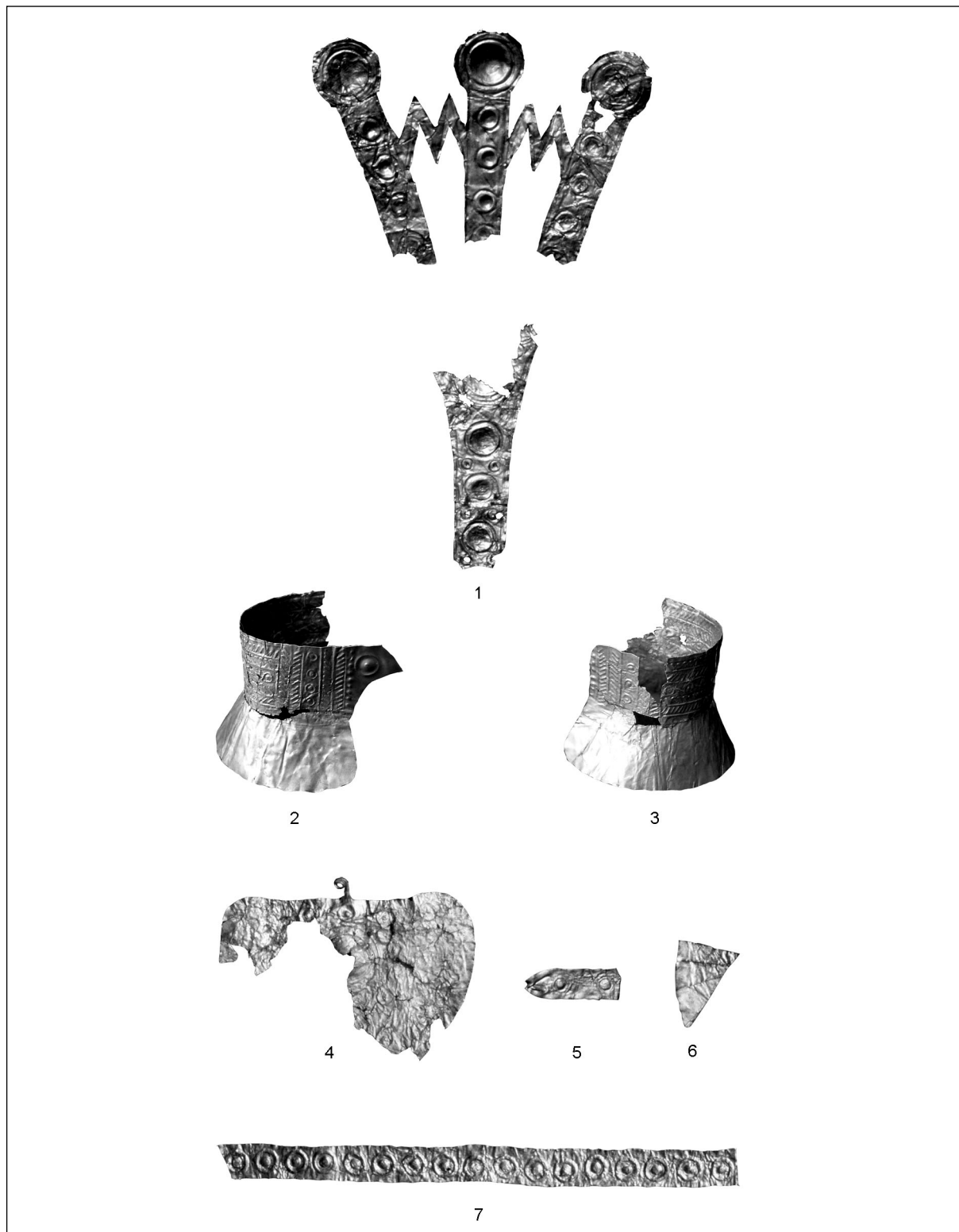

Sl. 26: Sajevece. Zlato okrasje iz groba 10/1. Zlato. M. = 1:1 (foto: RGZM Mainz).

Fig. 26: Sajevece. Golden ornaments from grave 10/1. Gold. Scale = 1:1 (photo RGZM Mainz).

medtem ko ostali del nima vidnih sledov pritrjevanja. Če je bila na podlago - morda usnjen ali tkan trak - pritrjena v celoti, je morala biti prilepljena

po vsej površini. Pritrjevanje z nitko je smiselno le v primeru, da je položaj lamele zahteval na ozkem koncu trdnejšo pritrnitev na podlago, medtem ko

je širši del prostostoječ. V tem primeru so kraki obrnjeni navzgor in v okrasu vidimo "cvetlico" in ne "drevo". Temu je v primeru stiške okrasne lamele v oporo tudi njena debelejša, nosilnejša pločevina, po kateri se trokraka lamela razlikuje od ostalih zlatih lamel tega groba, čeprav je lahko debelejša pločevina tudi posledica različnega porekla pločevine za ta del okrasa.

S krožci okrašena pločevinasta trakova sta, sodeč po okrasu, dela dveh različnih predmetov (sl. 6: 10,11; 26: 5,6). Primerjavo jima najdemo v podobnih odlomkih iz Podzemlja (Kastelic 1960, sl. 3: 13-15; J. Dular 1978, 26, t. 14: 3) in v danes izgubljenih zlatih trakovih, okrašenih s tangencialno povezanimi krožci z Libne (Ložar 1930, 17-20, sl. 2-6; Kastelic 1960, 12, t. 5: 6; sl. 3: 4).

Ložar in Kastelic sta libenske primerke, s premerom pribl. 9 do 13 cm in širino manj kot 1 cm, označila za diademe. Drugačno hipotezo dovoljuje fotografija teh trakov, na kateri je pri enem odlomku dobro vidna zožitev, v kateri sta robova traku krožno zavihana navznoter. To je detajl, značilen za velike spiralno zavite bronaste uhane. Ti predstavljajo značilno vrsto starejše železnodobnih dolnjskih ušesnih obročkov in lahko dosežejo premer 9 cm (npr. Magdalenska gora 7/46 - Hencken, sl. 267: e). Libenski zlati trakovi in podobni odlomki morda sodijo k zlati različici tega nakita (Guštin, Preložnik 2005, sl. 4: 5).

Popolna novost v okrasju je predmet iz tanke zlate pločevine z izvlečeno zanko v obliki drevesnega lista (sl. 6: 8; 26: 4). Okrašen je z iztolčenimi bunčicami, krožci in pikami, torej v običajnem halštatskem stilu. Zaradi zanke se ponuja misel, da gre morda za obesek. Primerjav praktično ni, v isti časovni okvir sodita npr. čolničasto oblikovana zlata pločevina s kovano iglo iz Mitterkirchna in zlat trak iz groba 26 nekropole v Nori na Sardiniji (Pertlwieser 1987, sl. 1; Ori e argenti 1961, 71/184, t. 18).

Novost je tudi par nenavadnih predmetov iz široke trakaste zlate pločevine (sl. 6: 6,7; 26: 2,3). Oblikovana sta v razprto valjasto ostenje, ki je spodaj zaključeno s stožčasto manšeto. Razprta konca imata lepo izdelan rob, ki je na eni strani zgoraj podaljšan v širok zaključek, okrašen z iztolčeno bunčico in krožcem. Razlikujeta se le v podrobnostih izvedbe okrasa.

Zgornji del je okrašen z značilnim iztolčenim geometrijskim okrasom halštatskega časa v kombinaciji smrekovih vejic in tangencialno poveza-

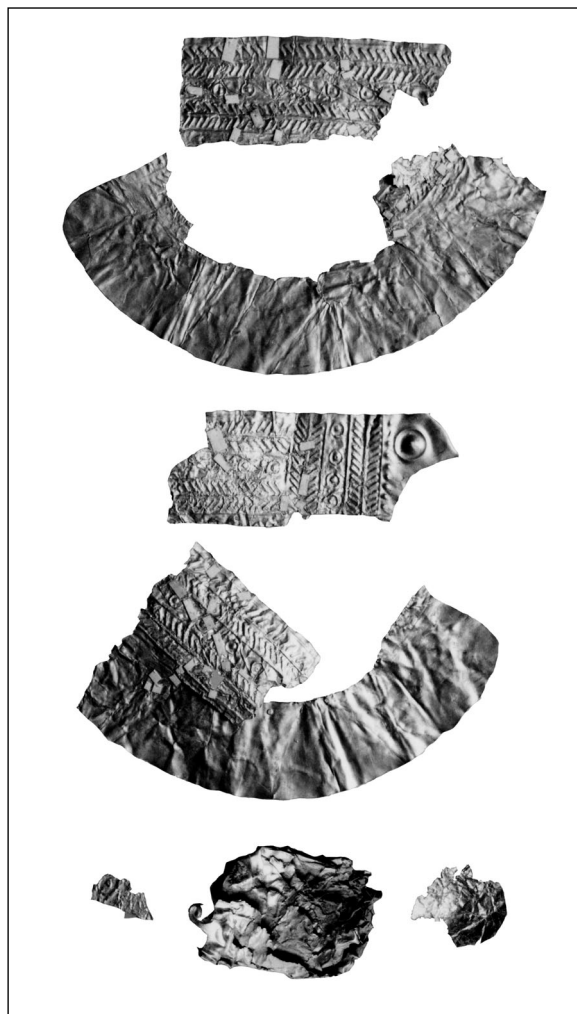

Sl. 27: Sajeve. Zlato okrasje iz groba 10/1 med restavriranjem. M. = 1:1 (foto: RGZM Mainz).

Fig. 27: Sajeve. Golden ornaments from grave 10/1 during restoration. Scale = 1:1 (photo RGZM Mainz).

nih krožcev. Podoben geometrijski okras z zgradbo friza, ki teče vzdolž traku in se na obeh koncih prečno ponovi, najdemo sicer tudi na nekaterih bronastih "uhanih",<sup>68</sup> a predmeta kot celota nimata ustreznih primerjav.<sup>69</sup> Ker razprtih koncev zaradi manšete ni mogoče skleniti, domnevava, da gre morda za neke vrste lasne objemke, ki so spenjale kitke na prsih.

Posebno pozornost zasluži del, ki spominja na ptičjo glavo. Domnevna "glava" je stilizirana do te mere, da v njej ni mogoče prepoznati določene ptičje vrste.<sup>70</sup> Neposrednih primerjav za takšno

<sup>68</sup> Npr.: Vače (Starè 1955, t. 59: 15,20,21,23); zlati: Novo mesto-Kapiteljska njiva 5/35 (Križ 2000, t. 22: 6).

<sup>69</sup> B. Teržan je opozorila na oblikovno sorodnost predmetov iz Sajeve z lasnimi obročki tipa Šarengard (Teržan 1998, 527; Metzner-Nebelsick 1996, 300-301) in domneva vzhodno, pred- ali zgodnjeskitsko poreklo. Ni pa jasno, ali je podoben videz ob domnevni enaki namembnosti dejansko posledica neposrednega stika oz. vpliva.

<sup>70</sup> B. Teržan meni, da gre za ujedo in morda zgodnjeskitski element (Teržan 1998, 527).

interpretacijo pa v halštatskem svetu ne poznamo. Okras in deloma obliko zaključka lahko morda primerjamo s podolgovatim, rombično razširjenim in z iztolčenim krožcem okrašenim zaključkom bogato okrašenega zlatega traku iz groba 505 iz Hallstatta.<sup>71</sup> Še boljša paralela se zdijo listasti okrasni zaključki filigransko izdelanih zlatih lasnih obročkov iz Cerveterija (Magie 1996, 32/11). S sajevškim parom se ujemajo v velikosti in verjetno tudi v namembnosti. Takemu lasnemu obročku etruščanskega izvora so očitno pripadali odlomki iz gomile Kürbischhansl v Klein Kleinu (Dobiat 1980, 149, op. 552, t. 95: 8).

Zanimivo je, da je bilo zlato okrasje položeno v grob povsem uničeno. Zlate lamele in drugi predmeti so bili namerno večkrat preganjeni in zmečkani v dve grudici. V eni oba valjčka in odlomek, v drugi vse ostalo. Zaradi uničenosti groba težko ocenimo morebitne namerne poškodbe ostalih najdb, sumljiva je predvsem čolničasta fibula, ki je, čeprav masivno ulita, danes v štirih kosih.

Podoben primer uničenega zlatega okrasja poznamo iz Rovišča, kjer so bili v izstopajočem ženskem grobu 1-1883/9 najdeni "fragmenti zlatega diadema oziroma lističev, stisnjeni v neprepoznavno obliko" (J. Dular 2003, 245).<sup>72</sup> V roviškem grobu so drugi predmeti nepoškodovani, zanimivo pa je, da je bila po Schulzevem mnenju večina nakita (morda tudi zlati skupek?) v grob položena zavita v usnje, in torej pri pokopu ni bila "uporabljena", temveč priložena. Ker je zlato okrasje izredno tanko, ni jasno, v kakšni meri je slaba ohranjenost ostalih dolenskih primerkov posledica slabih najdiščnih pogojev in v kakšni namernih poškodb.

Razlago za uničenje zlatega okrasja lahko iščemo v dveh smereh. Lahko je posledica namernega - obrednega uničenja predmetov ob pokopu, kar pa je v halštatski kulturi tega časa zelo redek običaj, bolj povezan z orožjem.<sup>73</sup>

Druga razlaga temelji na dejstvu, da predmetov zlatega okrasja iz Sajevc tudi po temeljitem restavratorskem delu ni bilo mogoče povsem postaviti.<sup>74</sup> Ali je torej mogoče, da so bili predmeti

poškodovani in neuporabni že pred pogrebnimi svečanostmi? To bi pomenilo, da v teh zlatih najdbah ne smemo videti "aktivnih" delov noše, temveč samo zlato in vrednost, ki jo plemenita kovina predstavlja. Takšna razlaga bi bila sprejemljiva tudi v roviškem primeru, še posebej, če je bil zlati skupek pridan v nakitni šatulji.

Sajeovski grob se dobro uvršča v skupino dokaj številnih dolenskih zgodnjehalštatskih (Ha C2-Ha D1) ženskih grobov z zlatim okrasjem. Kastelčev popis teh grobov lahko danes dopolnimo s po letu 1960 izkopanimi, objavljenimi ali arhivsko izpričanimi grobovi in pripadajočimi inventarji. V seznam so uvrščeni tudi zlati predmeti, ki jih zaradi skromnih najdiščnih podatkov in tipološke neizrazitosti ne moremo časovno podrobneje opredeliti, a bi prav tako lahko sodili v ta čas (sl. 28):

#### **Brezje, gomila 13/grob 15**

Zlata pena, zvenkljača ali obesek, pijavkasta fibula, narebena ločna fibula z dolgo nogo, bronasta zapestnica, 17 bronastih nanožnic, dva "Ohrgehänge", modre steklene jagode, veliko jantarnih jagod, 2 posodi. Iz verižic, bobenčkov in trikotnikov sestavljen okrasni predmet, ušesni obeski in lončeni- na so danes pogrešani (Kromer 1959b, 32, 70, t. 48: 1-7; Dular, Križ 1990, 542).

#### **Libna, Špilerjeva gomila 1/grob 5**

Dve zlati deteljasti lameli, drobne zlate jagode, fibula s stekleno oblogo, kačasta fibula, 2 bronasti zapestnici, bronasti spiralni uhani, jantarne jagode, trije ciboriji, tri latvice, skledica, posodica, štiri vijčki (Knez, Škaler 1968, 248-250, t. 3; 4; Guštin 1976, t. 6: 7-16; 7: 1-8).

#### **Libna, Špilerjeva gomila 2/grob iz 1928**

Trije zlati trakci, zlate cevaste jagode, zlate sodčaste jagode. Nestrokovno izkopano gradivo. Skupaj z zlatimi predmeti je v muzej prišlo še več bogatih najdb - med drugim čolničaste, trortaste in fibule z oblogo, obeski, zapestnice in nanožnice, steklene in jantarne jagode - ki verjetno vsaj delno pripadajo isti grobni celoti. Najdbe morda izvirajo iz središčnega groba gomile, odkritega ob revizijskem izkopavanju leta 1969 (Ložar 1930, 17-20, sl. 2-6; Kastelic 1960, 12, t. 5: 6; sl. 3: 4; Škaler 1968-1969, 181).

#### **Loka pri Črnomlju, gomila 1/grob 1**

Pet zlatih deteljastih lamel, dve vaški vozlasti fibuli, dve železni zapestnici, dve železni spiralni manšeti, bronast torkev, bronast obesek in obročki, velika steklena jagoda, lečaste jantarne jagode, drobne jantarne in steklene jagode, posoda (J. Dular 1983, 220-221, t. 1; 2).

#### **Loka pri Črnomlju, gomila 1/grob 2**

Pet zlatih deteljastih lamel, vaška vozlasta fibula, dve bronasti rebrasti zapestnici, dve železni zapestnici, dve železni

<sup>71</sup> Gre za bogat grob z zlatim okrasjem, h kateremu razen traku sodijo še očalasta fibula iz zlate pločevine, dva zlata trakasta uhana/lasna obročka in dve zlati deteljasti lameli (Kromer 1959a, t. 96-97; Hodson 1990, t. 77; Krieger und Salzherren 1970, 175-176, t. 32).

<sup>72</sup> Antonu Kernu (NHMW) se zahvaljujemo za posredovano fotografijo roviškega zlata.

<sup>73</sup> V dolenski skupini le bronasta plavutasta sekira iz Šmarjete (V. Stare 1973, t. 10: 2). Zunaj Dolenske npr. meč iz Gornje Radgone (Teržan 1990, 84, kjer tudi omenjeni ostali primeri), meč in sekira iz Este-Ricovero 236.

<sup>74</sup> Oba trakca sta evidentno le dela predmeta, pri čemer ne kaže, da bi to bila posledica mečkanja. Slednje bi lahko bil primer pri trokraki lameli, ki ji manjka sredinski del (posledica preloma po prečni osi?) in pri srčastem obesku, ki deluje precej raztrgano. Tudi oba lasna valjčka sta fragmentirana, in predvsem manjkajoči zaključek enega preseneča, saj gre, sodeč po ohranjenem, za precej močno pločevino.

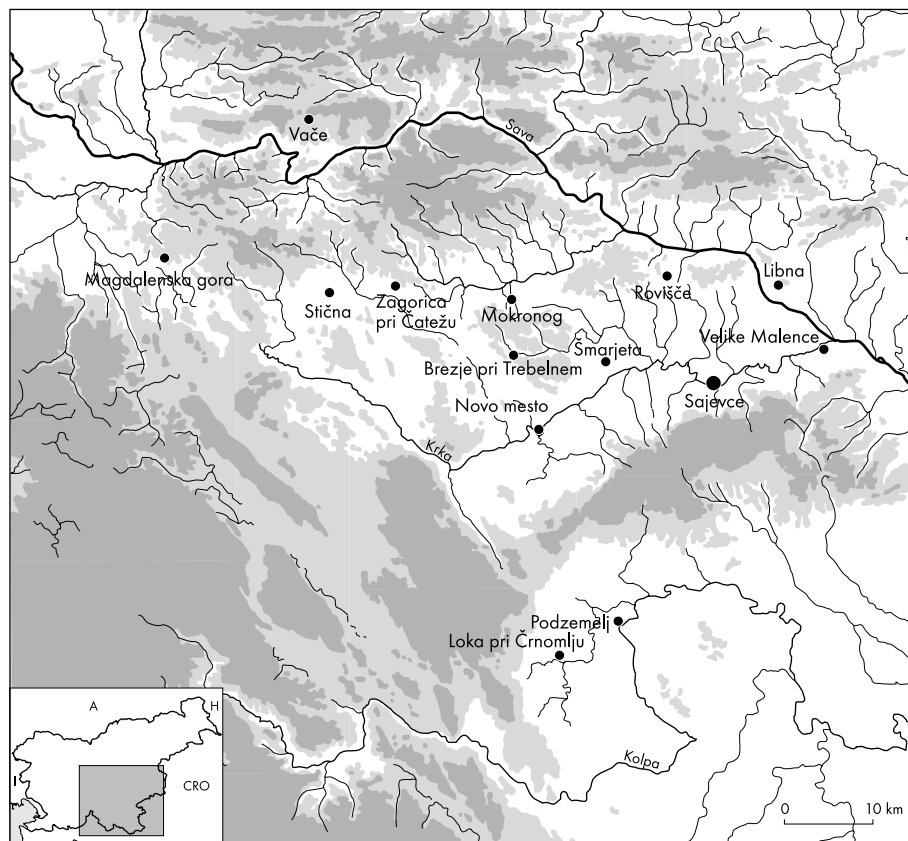

Sl. 28: Razprostranjenost zlatega okrasja stopenj Podzemelj 2 - Stična 2 (Ha C1-Ha D1) na Dolenjskem in v Beli Krajini.  
Fig. 28: Distribution of golden ornaments in phases Podzemelj 2 - Stična 2 (Ha C1-Ha D1) in Dolenjska and Bela krajina.

spiralni manšeti, bronast torques, velika steklena jagoda, jantarne jagode, lončena posoda (J. Dular 1983, 221, t. 3; 4).

**Magdalenska gora-Lašček, gomila 5/grob 32**

zlati lističi, jantarne jagode, dva vijčka (Hencken 1978, 38, sl. 152).

**Magdalenska gora-Voselca, gomila 2/grob 6**

Bronasta trokraka lamela, tri čolničaste fibule, dvortasta fibula, šest zapestnic, dva bronasta spiralna obročka, trokraka žvenkljača, razni bronasti obročki, obesi in jagode, posoda v obliki treh rač, dve črno-rdeče barvani lončeni situli, vijček (Tecco Hvala, Dular, Kocuvan 2004, t. 133: 7).

**Magdalenska gora-Preloge, gomila 2/grob n**

Zlata pena, dve bronasti zapestnici, jantarne jagode. Danes pogrešane oz. nedoločljive najdbe (Tecco Hvala, Dular, Kocuvan 2004, 32, 127).

**Magdalenska gora-Preloge, gomila 10/grob 72**

Zlati lističi, čolničasta in kačasta fibula, štiri bronaste zapestnice, jantarne jagode (Hencken 1978, 79, sl. 357).

**Novo mesto-Kapiteljska njiva, gomila 3/grob 4**

Zmečkan kvadratni listič, odlomek bronaste žice, steklene in jantarne jagode, železen nož, železno šilo (Križ 1997, 55, t. 28: 3).

**Novo mesto-Kandija, gomila 4/grob 20**

Dva zlata spiralna žičnata obročka, štiri bronaste zapestnice, železen predmet, jantarne in steklene jagode, trije kernosi (Knez 1986, 91, t. 39: 40).

**Podzemelj, iz več grobov?**

Tri ali štiri zlata deteljaste lamele in odlomki zlatih trakcev, ki so bili najdeni že leta 1873 (Deschmann 1880, 18; Deschmann 1888, 69; Kastelic 1960, 13, sl. 3: 9-15; J. Dular 1978, 26, t. 14: 3,4).

**Rovišče, gomila 1(1883)/skupek 9**

Zlat skupek, tri fibule s stekleno oblogo, trokraka žvenkljača, 766 kroglastih jantarnih jagod, profilirane sodčaste jantarne jagode, dve mali profilirani stekleni jagodi (J. Dular 2003, 244-245, t. 65; 66: 1).

**Sajeve, gomila 10/grob 1 (sl. 6; 7)**

Dva zlata trakca, dve zlata lasni objemki, zlata trokraka lamela, zlat srčast obesek, ločna fibula, čolničasta fibula, steklena jagoda, dva lonca na nizki nogi, konična posoda, dvojna posoda, latvica, 15 vijčkov.

**Stična, gomila 48/grob 27**

Pozlačen bronast diadem, šest pozlačenih bronastih trakcev, štiri zlata trikotne lamele, dve zlata križni lameli, dve zlata deteljasti lameli, pozlačene velike jagode, pozlačene bronaste cevaste jagode, čolničaste fibule, fibule z jantarno in koščeno oblogo, kačaste fibule, dve bronasti manšeti, številne bronaste zapestnice in nanožnice, bronast trakast uhan, dva bronasta spiralna obročka, velika steklena jagoda, številne steklene in jantarne jagode, trije ciboriji, latvica (grob je v pripravi za objavo; Kastelic 1960, 12, t. 5: 6; sl. 3: 4; Gabrovec 1966, 28, sl. 10-13; Svöljšak 1997, 314-316, sl. 1; J. Dular 2003, sl. 74; 75).

**Stična (izkopavanje Mecklenburg), gomila 4/grob 19a**

Odlomki okrašenih zlatih lističev, med njimi tudi zlata trikotna lamela. (Po prepričanju izkopavalcev gre za izropan grob ob centralnem pokopu. Danes je temu grobu pripisanih več steklenih in jantarnih jagod, ki jih originalni zapiski ne omenjajo (Wells 1981, 59-60, sl. 74: c).

**Stična (izkopavanje Mecklenburg), gomila 2**

Pozlačene bronaste cevaste jagode, diskaste jantarne jagode (Wells 1981, 53, sl. 45: x,y).

**Stična, gomila 5/grob 4**

Ogrlica iz jantarnih in pozlačenih bronastih cevastih jagod, tri pijavkaste fibule z dolgo nogo, kačasta fibula, štiri bronaste zapestnice, 32 bronastih nanožnic, dva uhana iz nasnutih jantarnih jagod, odlomki bronaste trakaste pločevine, tri lončene situle s pokrovi, skodelica (Teržan 1995, 98-99, sl. 32 b; 33; 34).

**Stična (izkopavanje Mecklenburg), gomila 5/grob 6**

Odlomki zlate folije, nož s koščenim platiščem, bronasti klin? (Wells 1981, 69, sl. 117: c).

**Stična (izkopavanje Mecklenburg), gomila 4/grob 33**

Mali zmečkani odlomki zlate folije, dva obročka, jantarne jagode, posodica, vijček. Morda izropan grob (Wells 1981, 63).

**Šmarjeta 1879, iz dveh gomil?**

Zlata trokraka lamela, zlati trikotni lameli. Leta 1879 je bilo v več šmarjeških gomilah najdeno zlato. Iz opisa se da identificirati trokrako in trikotno lamelo, vendar Dežman nikjer ne zapiše, da sta bili najdeni skupaj, kot je to na podlagi stiškega groba sklepal Kastelic (Dežman 1880, 17-18; Kastelic 1960, 9-12, t. 5: 1-3; sl. 3: 1-3; V. Stare 1973, 11, 35, sl. 4: 1; t. 70: 3).

**Šmarjeta-Mlada vina, gomila 1(1879)/najdba 7. 6. 1879**

"*Etwas Gold*", fibula z obeskom, dve zapestnici, obročki, modre steklene in jantarne jagode, sekirica iz serpentina, dva vijčka. Morda središnji grob (A. Dular 1991, 39).

**Šmarjeta-Mlada vina, gomila 3 (1879)/najdba 11. 6. 1879**

"*Gold in plätchen verziert*", velika fibula, tri male fibule, dve zapestnici, obročki, lepe jantarne jagode. V gomili je bila najdena tudi skledasta čelada (A. Dular 1991, 40).

**Šmarjeta-Mlada vina, gomila 8 (1879)/najdba 27. 6. 1879**

"*J od ognjišča*" "Etwas Gold", fibula, jantarne jagode, obročki. V gomili je bila najdena tudi skledasta čelada (A. Dular 1991, 40-41).

**Šmarjeta-Mlada vina, gomila 1 (1880)**

"*Von Gold etwas weniges*", v gomili so bile najdene tudi skledasta čelada, fibule z jantarno oblogo in žvenkljača (A. Dular 1991, 42).

**Šmarjeta-Gradenska hosta, gomila 4 (1879)**

"*Etwas Gold*", dve zapestnici, štiri fibule, obročki, jantarne jagode, bronasti gumbki, lončenina (A. Dular 1991, 33).

**Šmarjeta-Družinska vas, gomila 1 (1897)**

8 zlatih lističev - deteljastih lamel? ("*zvezdic*"; "*Goldblätchen mit conc. Kreisen*"; pismo Kušljan-Müllner, arhiv RS fond Müllner; inv. k. NMS P 4408 danes pogrešani).

**Šmarjeta-Vinji vrh-Strmec**

Zlata trokraka lamela (A. Dular 1991, 102/195, t. 75: 6).

**Šmarjeta-Vinji vrh-Straža nad Osrečjem, gomila Oberč (1914)/ženski grob**

Zlata deteljasta lamela, širok tanek zlat obroček, šest fibul, štiri "zapestnice" (= lasni obročki?), jantarne jagode. Gradivo iz gomile je prišlo v NHM na Dunaju, kjer danes zlata predmeta manjkata. Kušljanovemu opisu ostalega inventarja najbolj ustrezajo dve šmarješki čolničasti, dvozankasta vozlasta ločna in fibula s koščeno oblogo, ter žičnati obročki, danes pripisane najdbi 28, ki je po Kušljanovi skici ostanek bojevnškega groba. Ženski grob je imel oznako "najdba 16", tako pa je danes označenih samo nekaj jantarnih jagod in keramični vijček (Kušljanovi zapiski, arhiv AO NMS; A. Dular 1991, 45, 46, 82-85, t. 46: 10-16; 47: 7,8). NMS v Ljubljani hrani zlato deteljasto lamelo z oznako Vinji vrh 1914 (Kastelic 1960, 12, t. 5: 6; sl. 3: 4; V. Stare 1973, 11, 45/1079, 56, 80/1079, sl. 4: 2).

**Šmarjeta-Kostanovlje pri Griču pri Klevevžu, gomila 5 (1879)**

"*Etwas Gold*", jantarne jagode (A. Dular 1991, 51).

**Šmarjeta, zbirka Spöttl**

"*Reste von Goldblättchen*", Spöttl domneva, da gre za pozlato železa. V zbirki so tudi fibuli s stekleno oblogo in žvenkljača (Spöttl 1884, 14, 95).

**Vače Klenik, grob 17. 2. 1883**

štirje pozlačeni bronasti uhani, fibula s stekleno oblogo, dve fibuli z jantarno oblogo, dve kačasti fibuli, dve zapestnici, bronasti križni našitki, lončenina. Grob je bil odkrit skupaj z

grobom s sestavljeno čelado, v inventar katerega morda sodijo križni našitki (Hochstetter 1883: 8-9, sl. 11; B. Teržan pripravlja objavo grobne celote).

**Vače 1882**

"*Mit Gold platirt Halsband, zerfallen*" (skica v arhivu NMS za leto 1882).

**Velike Malence, gomila 6/ženski grob iz leta 1892**

8 zlatih sodčastih jagod, (vsaj) 4 zlate deteljaste lamele, dve mali čolničasti fibuli, dve šmarješki čolničasti fibuli, štiri trakasti bronasti uhani, jantarne jagode. Grobna celota je rekonstruirana na osnovi arhivskih podatkov in Pečnikove skice. Zlate in jantarne jagode so danes pogrešane (Kastelic 1960, 12, sl. 3: 5-8; V. Stare 1960-1961, t. 11: 7-10,13; t. 12: 14,17,31).

**Velike Malence, gomila 10/grob 4**

Tri zlate deteljaste lamele, dve bronasti dvozankasti vozlasti fibuli, čolničasta fibula, fibula z jantarno oblogo, bronast torkves, jantarne jagode, lonec (Guštin 1996, 120, sl. 6: 5-13).

**Zagorica pri Čatežu, gomila/najdba 15**

Odlomki pozlačenih bronastih uhanov. V sicer heterogenem skupku je tudi fibula s stekleno oblogo (J. Dular 2003, 207, t. 39: 5).

Iz seznama je razvidno, da se prvo zlato okrasje pojavi v horizontu vaških fibul skupaj s torkvesi in železnim nakitom, jantarnimi jagodami in posameznimi velikimi steklenimi jagodami, kar so vse značilnosti stopnje Podzemelj 2 (Ha C1). Kaže, da ima v kronološkem smislu prvenstveno mesto vzhod dolenske kulturne skupine, natančneje dolina spodnje Krke in Bela krajina; najstarejše zlato okrasje je iz Loke pri Črnomlju, Sajevec in verjetno kakšno tudi iz šmarješkega kompleksa, kjer se zlato pogosto pojavlja v istih gomilah kot skledaste čelade.

V naslednji stopnji Stična (Ha C2 in v Ha D1), se pravi v horizontu čolničastih, trortastih ter fibul z oblogo, pa je zlato okrasje na Dolenjskem stalnica v ženski noši višjega sloja. Tako kot ostali deli grobnega inventarja (številne fibule, obročast nakit, ogrlice, posodje) postane tudi zlato okrasje razkošnejše in pestrejšje. Na koncu tega "zlatega" horizonta najdemo skupaj s kačastimi in pijavkastimi fibulami v teh inventarjih tudi žvenkljače s številnimi obeski, ki so sicer značilne v kačastem horizontu.

Pregled števila grobnih inventarjev na posameznih najdiščih (Loka pri Črnomlju 2, Podzemelj 2, Velike Malence 2, Libna 2, Sajevec 1, kompleks Šmarjete 10, Novo mesto 2, Zagorica 1, Stična 6, Magdalenska gora 4 in Vače 2) daje zanimivo sliko razširjenosti zlatega okrasja v dolenski halštatski skupini. Tako poznamo danes zlato okrasje z 11 od približno 30 znanih najdišč iz obdobja starejšega halštata (Ha C1-Ha D1) (Guštin, Preložnik 2005).

Tako po številu grobov kot po številu najdišč je bilo zlato okrasje bolj priljubljeno v vzhodnem delu dolenske halštatske skupine. Zahodno od Novega mesta se zlati predmeti pojavljajo skoraj izključno le v treh največjih središčih Magdalenska gora, Stična in Vače, pa še od teh se le okrasje iz Stične lahko primerja s tistim z vzhodnodolenj-

skih najdišč. Iz kar nekaj pomembnih središč ne poznamo zlata (npr. Dobrnič, Mokronog) - tamkajšnje veljakinje so svoj status očitno kazale drugače.

Biba Teržan je pred kratkim pokazala, da so zlat nakit lahko nosile pripadnice družbene elite, ki so imele pomembno vlogo v kultu (Teržan 2003, 70). Njenim povezavam med nosilkami zlatih uhanov in pridanimi "kulturnimi" posodami lahko dodamo še dva primera z zlatim oz. bronastim oglavjem in kulturnimi posodami: sajevški grob 10/1 in grob 2/6 z Voselce pod Magdalensko goro (Tecco Hvala, Dular, Kocuvan 2004, t. 133: 23). V zadnjem kultno vlogo poudarja še žvenkljača, kakršno najdemo tudi med pridatki groba z zlatom iz Rovišča (J. Dular 2003, t. 66: 1). Verjetno je bilo zlato v istem grobu kot žvenkljača tudi v gomili 1/1880 iz Šmarjete, v gomili Šmarjeta 1/1879 pa skupaj s fibulo z obeskom (izkopavalna poročila F. Schulza citirana pri: A. Dular 1991, 39, 41-42). Kot rečeno, so bili zlati predmeti najdeni v večini potencialnih ženskih osrednjih grobov.

Po drugi strani je zlato večinoma najdeno v grobovih, ki imajo, tudi če odmislimo zlato, izjemen inventar (Stična, Libna, Sajevce, Velike Malence, Loka). Zlato je zato tudi jasen znak družbene elite, posebej, če upoštevamo zglede iz Etrurije, kjer je zlatarstvo, pa tudi prilaganje zlata v grobove v 7. in 6. st. pr. n. št. doživelo vrhunec. To je hkrati čas, ko od tam v jugovzhodnopredalpski prostor prihajajo tako prestižni izdelki kot ženska nakitna moda. Opozoriti velja še na otroški grob z zlatimi deteljami iz Velikih Malenc (Guštin 1996, sl. 6: 12), kjer bi zaradi mladosti težko govorili o neposredni povezavi s kultom (lahko pa bi bila deklica posvečena določenemu božanstvu).

Glede na starejše zlate predmete in depojske najdbe iz srednje Evrope bi lahko bili zlati predmeti že prej del lokalne kulture, ki pa se na Dolenjskem pred Ha C stopnjo ne kaže v arheološkem zapisu. To se zgodi zaradi socialnih sprememb in novih pogrebnih običajev, v katerih je prilaganje statusnih simbolov ključnega pomena, šele v 7. st. pr. n. št. Ob tem ne moremo mimo dejstva, da trokrate in trikotne lamele ter nekateri drugi svojstveni deli, kot npr. lasne objemke in srčast obesek, izven tega prostora nimajo ustreznih primerjav. Za srednjeevropsko tradicijo pa govorita tudi "halštatska" tehnika in motivika krašenja.

Ko iščemo izvor ali vzpodbudo za pojav zlata v grobovih, se nam ponujata dve močni kulturni območji.

Na eni strani italjski polotok, kjer v 7. st. pr. n. št. pride v Etrurijo do razcveta zlatarstva in prilaganja

zlatih predmetov v grobove. To je čas, ko se krepijo povezave Etrurije s severom, tudi z jugovzhodnopredalpskim prostorom. Posledice teh stikov so vidne v družbenih spremembah pospešenega razlojevanja in razvoju materialne kulture tudi na podlagi dragocenih importov. Treba je poudariti, da se zlato okrasje na Dolenjskem velikokrat pojavlja v grobovih, v katerih je italjski vpliv viden tudi v obliki čolničastih fibul, fibul z oblogo ali kačastih fibul.

Izdelki iz tanke zlate pločevine, okrašeni z iztolčenim ornamentom, so v etruščanskem svetu v 7. st. pr. n. št. enako popularni kot na Dolenjskem, čeprav gre večinoma za različne oblike. Bolj neposredne vzore v etruščanskem svetu imajo zlate jagode, ki so značilne za mlajšo fazo zlatega horizonta. Zlat obroček etruščanskega izvora v Klein Kleinu pa je dokaz prisotnosti italjskih originalov tudi v jugovzhodnopredalpskem prostoru.

Drugo možno vplivno območje je prostor stepskih kultur vzhodne Evrope, s katerim ima jugovzhodnopredalpski prostor povezave že v času t. i. trakokimerijskih zlatih depojev. Na vzhodu Dolenjske in v Beli krajini, torej v prostoru, kjer je zlato okrasje najbolj priljubljeno, so izpričani tudi drugi vzhodni vplivi - npr. mahaire in "basarabi" ornamentika (Guštin 1974a; Metzner-Nebelsick 1992; Eibner 2001). Sledenje zlatih deteljc od Hallstatta do Kavkaza in gostota njihovega pojava tako na Dolenjskem kot v Ukrajini že v 7. st. pr. n. št. nadaljuje ta stik z vzhodom. Povezava detelj z vzhodom je torej nedvomna, ni pa jasno, kako je delovala. Pojav "vzhodnoalpske" čolničaste fibule v Ukrajini (Teržan 1998, 526) je dodatni dokaz teh stikov v času, ko se nosijo pokrivala z deteljastim okrasom tako tam kot na Dolenjskem.

Pojav "zlatega horizonta" na Dolenjskem je torej splet družbenih premikov in povezav med vzhodnimi Alpami in mediteranskimi, morda pa tudi vzhodnimi stepskimi kulturami. Zlata naglavna okrasja in centralna lega v grobu sta odraz poglobljanja socialnih razlik, ki so se poudarjale za življenja in po smrti tudi z zlatom tako v Grčiji kot v južni Italiji in Etruriji ter v protozgodovinskih okoljih srednje in vzhodne Evrope. Očitno so v živahnih stikih z Apeninskim polotokom (Picenumom in Etrurijo) nošnja in običaj prilaganja zlatega okrasja v grob prevzeli tudi na Dolenjskem.

## SKLEP

Sajevške gomile sodijo med halštatska najdišča ob spodnji Krki. Ležijo praktično na sredi med ključnimi naselbinami tega prostora - Vinjim Vrhom na zahodu, Libno na severovzhodu, Velikimi

Malencami na vzhodu in Budinjakom na Gorjan-  
cih na jugu. To so tudi najdišča, na katerih najde-  
mo največ primerjav tako za način pokopa kot za  
gradivo grobnih inventarjev.

Naselje, ki naj bi mu pripadale gomile v Saje-  
vcah, je Pečnik domneval na vzpetini pri Slinavcah  
na nasprotnem bregu Krke, ki pa ne kaže sledov  
prazgodovinske poselitve (Pečnik 1892, 225; Peč-  
nik 1904, 195). Najbližje znano železnodobno  
gradišče je čez Krko na Starem Gradu nad Pod-  
bočjem, zato so bile sajevške gomile v novejši li-  
teraturi pripisane temu naselju (Guštin, Cunja,  
Predovnik 1993, 97; Guštin 2000, 26; Guštin 2003,  
32). To domnevo podpira tudi skoraj identičen čas  
življenja naselbine na Starem Gradu z obdobjem  
pokopavanja na sajevških gomilah v zgodnjem  
halštatu; podobno kot je to npr. tudi primer na  
bližnjih Velikih Malencah, kjer lahko mlajšemu  
halštatu pripišemo le posamične najdbe).<sup>75</sup>

Možna pa je seveda tudi plana naselbina, mor-  
da v okljuku Krke na mestu sedanje Kostanjevice  
ali v neposredni okolici, za kar bi govorila predvsem  
bližina in morda tudi nekatere sporadične najdbe  
(Petru 1975, 252).

V primeru Sajevec in Velikih Malenc gre, po šte-  
vilu gomil sodeč, za naselji "srednje" velikosti, ki  
sta v 6. st. pr. n. št. izgubili pomen. Ni moč reči, ali  
je šlo za nek splošen, družbeno pogojen proces  
prerazporeditve moči z manjših na večja gradišča  
(v tem primeru na naselji na Vinjem vrhu pri Šmar-  
jeti in na Libni) ali za posledico lažje dostopnosti  
in uničenja v primeru sovražnosti. Zaradi odprtosti  
Krškega polja proti panonskemu prostoru in iz-  
postavljene lege se ponuja predvsem misel na sovražne  
vpade z vzhoda. Velja opozoriti, da so v tem času

dokumentirane ostre spremembe na nekaterih več-  
jih dolenskih naselbinah npr. na stiškem Cvinger-  
ju in Libni<sup>76</sup> in da se v tem času začne zaton hal-  
štatskih skupnosti na posameznih območjih vzhodno-  
in jugovzhodnoalpskega prostora (npr. Notranjska,  
Štajerska, Budinjak, Kaptol - Guštin 1979, 31; Teržan  
1990, 204-205; Balen-Letunić 2004, 28-30).

Halštatsko gomilno grobišče pri Sajevecah nam  
z najdbami in grobno strukturo nudi zaradi recentne  
uničenosti omejen, a dragocen pogled na starejšo  
halštatsko kulturo tega dela Dolenjske. Po sedan-  
jem vedenju so se gomile tukaj pojavile v stopnji  
Podzemelj 2, torej s prvim razcvetom železnodobne  
kulture. Ta se je najprej kazal v tesnih in na daleč  
razpredenih povezavah proti severu in vzhodu  
(dokumentirane npr. tudi z okovi pasne opreme  
vrste Libna, z značilnimi brusi, sekirami in lončeni-  
no), kasneje pa v živahnem spogledovanju z ju-  
gom in zahodom, kot ga kažejo italške oblike fi-  
bul, nekateri elementi zlatega okrasja ali velike  
steklene jagode. Hkrati je prišlo do sprememb v  
socialni ureditvi, kar se odraža v pomembnosti,  
ki jo v tem času dobi pogrebni ritual, z grobno  
arhitekturo in prilaganjem dragocenih pridatkov -  
morda celo spremstva. Vse to lepo vidimo v obeh  
predstavljenih grobovih iz Sajevec.

Pokopi so v Sajevecah prenehali konec 7. st. pr.  
n. št. Pri tem verjetno ni šlo le za opustitev loka-  
cije grobišča, temveč tudi za konec obstoja naselja.

Življenje se je za dolga stoletja preselilo na druge,  
varnejše kraje. Sveto halštatsko mesto mrtvih pa  
je očitno ostalo v vedenju okoliških prebivalcev  
tudi čez slabih tisoč let, saj so prav na istem mestu  
med starodavnimi gomilami pokojnike polagali k  
večnemu počitku tudi Rimljani.<sup>77</sup>

<sup>75</sup> Na Velikih Malencah že med objavljenim gradivom prevladujejo starejše najdbe. Na podlagi podatka D. Božiča in muzejske revizije (N. Trampuž-Orel, A. Preložnik) pa lahko iz sklopa "Velike Malence" v NMS izločimo še več mlajših predmetov, ki so bili dejansko najdeni na drugih dolenskih najdiščih.

<sup>76</sup> Npr. konec prvega obzidja na stiškem gradišču (Gabrovec 1994, 152), neutrjen sloj med 1 in 2 okopom na Libni (Guštin 1976, 13); glej tudi Teržan 1998, 527-528.

<sup>77</sup> V Sajevecah najdeno gradivo hranita Narodni Muzej Slovenije v Ljubljani in Posavski muzej v Brezicah. Za dovoljenje za objavo in pomoč pri pregledovanju najdb se zahvaljujema dr. Nevi Trampuž Orel in Alenki Jovanović. Leta 1982 izkopano gradivo so v okviru seminarja leta 1992 izrisali študenti Oddelka za arheologijo Filozofske fakultete Univerze v Ljubljani, najdbe iz NMS pa Andrej Preložnik. Risbe je tuširala Janja Tratnik, računalniško obdelala Maša Novak, načrte je pripravila Mateja Belak. Dokumentacijo v zvezi s sajevškimi gomilami hranijo poleg obeh muzejev še Inštitut za arheologijo ZRC SAZU, ZVKDS - območna enota Ljubljana in Arhiv RS v Ljubljani. S podatki in nasveti so nama pomagali tudi akad. prof. dr. Biba Teržan (Univerza v Ljubljani, Freie Universität Berlin), ki je rokopis tudi prijazno podrobno redigirala, Andreja Dolenc-Vičič, Sneža Tecco Hvala, dr. Dragan Božič, dr. Slavko Ciglencečki, dr. Janez Dular (vsi IZA ZRC SAZU), dr. Anton Kern (NHM Dunaj), Borut Križ (Dolenjski muzej, Novo mesto) in Jože Oman (ZVKDS - OE Ljubljana). Vsem prisrčna hvala.



- BALEN-LETUNIČ, D. (ur.) 2004, *Ratnici na razmeđu istoka i zapada / Warriors at the Crossroads of East and West / Krieger am Scheideweg zwischen Ost und West*. - Zagreb.
- BERNHARD, A. in A. WEIHS 2003, *Neuerforschte Gräber der frühen Eisenzeit in Kleinklein (Weststeiermark)*. - Univforsch. z. prähist. Arch. 93.
- BOŽIČ, D. 1992, *Mokronoška skupina latenske kulture v poznolatskem obdobju*. - Ljubljana, doktorska disertacija, Oddelek za Arheologijo Filozofske fakultete Univerze v Ljubljani, neobjavljeno.
- CIGLENEČKI, S. 1971, *Šentjernejsko v prazgodovini*. - Ljubljana, seminarska naloga, Oddelek za Arheologijo Filozofske fakultete Univerze v Ljubljani, neobjavljeno.
- DESCHMANN, C. 1880, Über die neuesten Funde in der Hügelgräbern von St. Margarethen. - *Mitt. Anth. Ges.* 10, 12-27.
- DESCHMANN, C. in F. HOCHSTETTER 1879, *Prähistorische Ansiedlungen und Begräbnisstätten in Krain. Erster Ber. Prähist. Comm.* - Denkschr. Math.-naturwiss. Cl. Kais. Akad. Wiss. 42, 1-44.
- DOBIAT, C. 1980, *Das hallstattzeitliche Gräberfeld von Kleinklein und seine Keramik*. - Schild St. Beih. 1.
- DULAR, A. 1991, *Prazgodovinska grobišča v okolici Vinjega vrha nad Belo cerkvijo / Die vorgeschichtlichen Nekropolen in der Umgebung von Vinji vrh oberhalb Bela cerkev*. - Kat. in monogr. 26.
- DULAR, J. 1978, *Podzemelj*. - Kat. in monogr. 16.
- DULAR, J. 1982, *Halštatska keramika v Sloveniji*. - Dela 1. razr. SAZU 23.
- DULAR, J. 1983, Gomilno grobišče v Loki pri Črnomlju. - *Arh. vest.* 34, 219-244.
- DULAR, J. 2003, *Halštatske nekropole Dolenjske / Die hallstattzeitlichen Nekropolen von Dolenjsko*. - Opera Instituti Archaeologici Sloveniae 6.
- DULAR, J. in B. KRIŽ 1990, Železnodobno naselje in grobišče v Brezjah pri Trebelnem. - *Arh. vest.* 41, 531-556.
- DUŠEK, M. in S. DUŠEK 1984, *Smolenice - Molpír. Befestigter Fürstensitz der Hallstattzeit 1*. - Materialia Archaeologica Slovaca 6.
- DUŠEK, M. in S. DUŠEK 1995, *Smolenice - Molpír. Befestigter Fürstensitz der Hallstattzeit 2*. - Materialia Archaeologica Slovaca 13.
- EGG, M. 1996, *Das hallstattzeitliche Fürstengrab von Strettweg bei Judenburg in der Obersteiermark*. - Monogr. Röm.-Germ. Zentmus. 37.
- EIBNER PERSY, A. 1986, Die Frau mit der Spindel. - V: *Hallstatt Kolloquium Veszprem 1984*, Mitt. Arch. Inst. Ungar. Akad. Beih. 3, 39-48.
- EIBNER, A. 2001, Der Donau - Drave - Save - Raum im Spiegel gegenseitiger Einflußnahme und Kommunikation in der frühen Eisenzeit. Zentralorte entlang der "Argonautenstraße". - V: *Die Drau-, Mur- und Raab-Region im 1. vorchristlichen Jahrtausend*, Univforsch. z. prähist. Arch. 78, 181-190.
- EROI E REGINE 2001, *Eroi e Regine. Piceni Popolo d'Europa*. - Roma
- FEKETÉ, M. 1981: Előzetes jelentés a Vaskeresztes-Diófás dűlői halomsírok leletmentéséről. - *Savaria* 15, 129-166.
- GABROVEC, S. 1960a, Grob z oklepom iz Novega mesta. - *Situla* 1, 27-68.
- GABROVEC, S. 1960b, Mesto Kranja v prazgodovini slovenskega ozemlja. - V: *900 let Kranja*, 11-30, Kranj.
- GABROVEC, S. 1966, Zur Hallstattzeit in Slowenien. - *Germania* 44, 1-48.
- GABROVEC, S. 1968, Grob s trinožnikom iz Novega mesta. - *Arh. vest.* 19, 157-188.
- Dvozankaste ločne fibule. - *God. Cen. balk. isp.* 8/6, 5-65.
- GABROVEC, S. 1987, Dolenjska grupa. - V: *Praist. jug. zem.* 5. *Željezno doba*, 29-119, Sarajevo.
- GABROVEC, S. 1994, *Stična I. Naselbinska izkopavanja / Siedlungsausgrabungen*. - Kat. in monogr. 28.
- GRAHEK, L. 2004, Halštatska gomila na Hribu v Metliki. - *Arh. vest.* 55, 111-206.
- GURLITT, W. 1888a, Die Tumuli auf dem Loibenberge bei Videm an der Save in Steiermark. - *Mitt. Zent. Komm.* 14, 175-179.
- GURLITT, W. 1888b, Die Hügelgräber vom Loibenberge bei Videm an der Save in Steiermark. - *Mitt. Anth. Ges.* 18, 202-204.
- GUŠTIN, M. 1974a, Mahaire. Doprinos k povezavam Picena, Slovenije in srednjega Podonavja v 7. stol. pr. n. št. - *Situla* 14-15, 77-94.
- GUŠTIN, M. 1974b, Gomile starejše železne dobe iz okolice Boštanja. - V: *Varia Archaeologica*, Pos. muz. Brež. 1, 87-119.
- GUŠTIN, M. 1976, *Libna*. - Pos. muz. Brež. 3.
- GUŠTIN, M. 1979, *Notranjska*. - Kat. in monogr. 17.
- GUŠTIN, M. 1985, Antične najdbe iz Posavja. Poročilo o izkopavanjih v letih 1974-1982. - *Arh. vest.* 36, 147-161.
- GUŠTIN, M. 1996, Der Grabhügel der älteren Hallstattzeit aus Velike Malence (Brežice/Slowenien). - V: *Die Osthallstattkultur*, Archaeolingua 7, 115-126.
- GUŠTIN, M. 2000, Davna preteklost pod Bočjem. - V: F. Novak (ur.), *Ob 750-letnici Sv. Križa*, 25-30, Podbočje.
- GUŠTIN, M. 2003, Davnina pod Opatovo goro. - V: A. Smrek (ur.), *Vekov tek. Kostanjevica na Krki 1252-2002. Zbornik ob 750. obletnici prve listinske omembe mesta*, 27-38, Kostanjevica na Krki.
- GUŠTIN, M., R. CUNJA, K. K. PREDOVNIK 1993, *Podbočje - Stari grad*. - Pos. muz. Brež. 9.
- GUŠTIN, M. in A. PRELOŽNIK 2005, Die hallstattzeitlichen Frauen mit Goldschmuck von Dolenjsko (Slowenien). - V: R. Karl, J. Leskovar (ur.), *Interpretierte Eisenzeiten. Fallstudien, Methoden, Theorie, Studien zur Kulturgeschichte von Oberösterreich* 18, 113-130, Linz.
- GUŠTIN, M. in G. TIEFENGRABER 2001, Prazgodovinske najdbe z avtocestnega odseka Murska Sobota-Nova tabla. - *Arh. vest.* 52, 107-116.
- HASE, F. W. von 1969, *Die Trensen der Früheisenzeit in Italien*. - Prähistorische Bronzefunde 16/1.
- HASE, F. W. von 1992, Etrurien und Mitteleuropa - zur Bedeutung der ersten italisch-etruskischen Funde der späten Urnefelder- und frühen Hallstattzeit in Zentraleuropa. - V: *Etrusker nördlich von Etrurien. Akten des Symposiums von Wien - Schlos Neuwaldegg 2.-5. Oktober 1989*, Sitzber. Phil.-Hist. Kl. Österr. Akad. Wiss. 589, 235-266.
- HENCKEN, H. 1978, *The Iron Age Cemetery of Magdalenska gora in Slovenia*. - Bull. Amer. Sch. of Prehist. Res. 32.
- HERCEG, Z. 1985, Vadkanagyarral diszitett zablá és bronzlemezkek restaurálása. - *Studia Comitatus* 17, 63-74.
- HOCHSTETTER, F. 1883, Die neueste Gräberfunde von Watsch und St. Margarethen in Krain. - *Denkschr. Math.-naturwiss. Cl. Kais. Akad. Wiss.* 47, 161-210.
- HODSON, F. R. 1990, *Hallstatt. The Ramsauer Graves. Quantification and Analysis*. - Monogr. Röm.-Germ. Zentmus. 16.
- HOLPORT, A. 1985, Ásatások százhalombattán 1978-1982. - *Studia Comitatus* 17, 25-61.
- HOLPORT, A. 1986, Questions in connection with recent excavations at Százhalombatta. - V: *Hallstatt Kolloquium Veszprem 1984*, Mitt. Arch. Inst. Ungar. Akad. Beih. 3, 93-98.
- JERIN, B. 2001, Čolničaste fibule v Sloveniji. - Ljubljana, diplomatska naloga, Oddelek za Arheologijo Filozofske fakultete Univerze v Ljubljani, neobjavljeno.
- KERN, A. 2003, Fremde(s) in Hallstatt? - *Mitt. Anth. Ges.* 133, 91-100.
- KNEZ, T. 1974, Halštatski zlati diadem iz Novega mesta. - *Situla* 14-15, 115-118.
- KNEZ, T. 1986, *Novo mesto I. Halštatski grobovi / Hallstattzeitliche Gräber*. - Carn. Arch. 1.
- KNEZ, T. 1993, *Novo mesto III. Kapitelska njiva. Knežja gomila / Fürstengrabhügel*. - Carn. Arch. 3.

- KNEZ, T. in S. ŠKALER 1968, Halštatska gomila na Libni. - *Arh. vest.* 19, 239-272.
- KOSSACK, G. 1953, Pferdegeschir aus Gräbern der älteren Hallstattzeit Bayerns. - *Jb. Röm. Germ. Zentmus.* 1, 111-178.
- KRIEGER UND SALZHERREN 1970, *Krieger und Salzherrn. Hallstattkultur im Ostalpenraum.* - Röm.-Germ. Zentmus. Ausstellungskataloge 4, Mainz.
- KASTELIC, J. 1960, Nov tip halštatskega diadema v Sloveniji. - *Situla* 1, 3-26.
- KRIŽ, B. 1997, *Novo mesto IV. Kapiteljska njiva. Gomila II in gomila III.* - Carn. Arch. 4.
- KRIŽ, B. 2000, *Novo mesto V. Kapiteljska njiva. Gomila IV in gomila V.* - Carn. Arch. 5.
- KRIŽ, B. in P. TURK 2003, *Steklo in jantar Novega mesta.* Katalog razstave. - Ljubljana.
- KROMER, K. 1958, *Metalzeit. Gemeinlebarn, Hugel 1.* - Inv. Arch. Österreich 2.
- KROMER, K. 1959a, *Das Gräberfeld von Hallstatt.* - Firenze.
- KROMER, K. 1959b, *Brezje.* - Arh. kat. Slov. 2.
- LEINMÜLLER, J. 1880, 3. Notiz (Grabhügeln bei Sajovic). - *Mitt. Zent. Komm.* 6, XLII.
- LOŽAR, R. 1930, Poročilo o arheološkem delu Narodnega muzeja v Ljubljani v letih 1928-1930. - *Glas. Muz. dr. Slov.* 11, 13-35.
- LUBŠINA-TUŠEK, M. 1996, Nove raziskave podloških gomil pod Ptujsko goro. - *Ptuj. zbor.* 6/1, 85-129.
- MARTON, L. 1933-1934, A korai La Tene sirok leletanyaga. - *Dolgozatok Am. Kír. Ferencz József-Tudományegyetem archaeologiai intézetéből* 9-10, 93-165.
- MAGIE 1996, *Magie des Goldes. Antike Schätze aus Italien.* - Wien.
- MAYER, E. F. 1977, Die Äxte und Beile in Österreich. - *Prähistorische Bronzefunde* 9/9.
- METZNER-NEBELSICK, C. 1992, Gefäßmit basaraboider Ornamentik aus Frög. - *V: Festschrift zum 50jährigen Bestehen des Institutes für Ur- und Frühgeschichte der Leopold-Franzens-Universität Innsbruck*, Univforsch. z. prähist. Arch. 8, 349-383.
- METZNER-NEBELSICK, C. 1994, Die früheisenzeitliche Trensensentwicklung Kaukasus und Mitteleuropa. - *V: Archäologische Untersuchungen zum Übergang von der Bronze zur Eisenzeit zwischen Nordsee und Kaukasus, Regensburger Beitr. prähist. Arch.* 1, 383-447.
- METZNER-NEBELSICK, C. 2002, *Der "Thrako-Kimmerische" Formenkreis aus der Sicht der Urnenfelder- und Hallstattzeit im südöstlichen Pannonien.* - *Vorgeschichtliche Forschungen* 23, Rahden/Westf.
- ORI E ARGENTI 1961, *Ori e argenti dell'Italia antica.* - Torino.
- PADOS, J. 1857, Csurgói kúnalmok. - *Akadémiai értesítő* 1857, 159-163.
- PARZINGER, H. 1988, *Chronologie der Späthallstatt- und Frühlatène-Zeit. Studien zu Fundgruppen zwischen Mosel und Save.* - Quellen u. Forsch. prähist. u. Provinzialröm. Arch. 4.
- PARZINGER, H. 1988-1989, Halstattzeitliche Grabhügel bei Dobrnič. - *Arh. vest.* 39-40, 529-635.
- PATEK, E. 1993, *Westungarn in der Hallstattzeit.* - Quellen u. Forsch. prähist. u. Provinzialröm. Arch. 7.
- PEČNIK, J. 1892, Iz davne prošlosti. - *Dom in svet* 5, 28-31, 126-128, 223-226.
- PEČNIK, J. 1904, Prazgodovinska najdišča na Kranjskem. - *Izv. Muz. dr. Kr.* 14, 27-45, 125-143, 185-196.
- PERTLWIESER, M. 1982, Hallstattzeitliche Grabhügel bei Mitterkirchen, pol. Bez. Perg. OÖ (Vorbericht). - *Jb. Oö. Musealver.* 127/1, 9-24.
- PERTLWIESER, M. 1987, Frühhallstattzeitliche Herrschaftsgräber bei Mitterkirchen (Oberösterreich). - *Ant. Welt* 18/1, 48-56.
- PETRU, P. 1975, *Sajevce.* - *V: Arheološka najdišča Slovenije*, 252, Ljubljana.
- RUTAR, S. 1892, Die prähistorische Ansiedlung bei Sittich und bei Malnice in Krain. - *Mitt. Zent. Komm.* 18, 202-205.
- SCHEYER, M. 1880. - *Mitt. Anth. Ges.* 10, 76-84.
- SLABE, M. 1983, *Sajevce.* - *Var. spom.* 25, 214-215.
- SPITZER, G. 1973, Ein hallstattzeitlicher Tumulus von Dragatuš. - *Arh. vest.* 24, 780-830.
- SPÖTTL., J. 1884, Bronzefunde von St. Margarethen in Krain. - *Mitt. Anth. Ges.* 14, 94-95.
- STARÈ, F. 1955, *Vače.* - Arh. kat. Slov. 1.
- STARÈ, F. 1962-1963, Kipec ilirskega bojvnika z Vač. - *Arh. vest.* 13-14, 383-434.
- STARÈ, F. 1974, Grob starejšeželeznodobnega bojvnika iz Legna pri Slovenj Gradcu. - *Situla* 14-15, 67-76.
- STARÈ, V. 1960-1961, Prazgodovinske Malence. - *Arh. vest.* 11-12, 50-87.
- STARÈ, V. 1964-1965, Železnodobne gomile na Vinkovem vrhu. - *Arh. vest.* 15-16, 215-258.
- STARÈ, V. 1973, *Prazgodovina Šmarjete.* - Kat. in monogr. 10.
- SVOLJŠAK, D. 1997, Gli ornamenti preistorici nel mondo alpino e prealpino sloveno. - *V: L. Endrizzi, F. Marzatico (ur.), Ori delle Alpi*, 305-318, Trento.
- SZABÓ, M., T. KOVÁCS, Z. CZAJLIK in T. KEMENCZEI 2001, *Celtes de Hongrie.* - Paris, Lyon.
- ŠKALER, S. 1968-1969, Libna. - *Var. spom.* 13-14, 181-182.
- ŠKOBERNE, Ž. 1999, *Budinjak, kneževski tumul.* - Zagreb.
- TECCO HVALA, S., J. DULAR in E. KOCUVAN 2004, *Železnodobne gomile na Magdalenski gori / Eisenzeitliche Grabhügel auf der Magdalenska gora.* - Kat. in monogr. 36.
- TERŽAN, B. 1980, Posodje v grobovih halštatskih veljakov na Dolenjskem. - *Situla* 20-21, 343-352.
- TERŽAN, B. 1985, Poskus rekonstrukcije halštatske družbene strukture v dolenskem kulturnem krogu. - *Arh. vest.* 36, 77-105.
- TERŽAN, B. 1986, Zur Gesellschaftsstruktur während der älteren Hallstattzeit im Ostalpen-Westpannonischen Gebiet. - *V: Hallstatt Kolloquium Veszprem 1984*, Mitt. Arch. Inst. Ungar. Akad. Beih. 3, 227-243.
- TERŽAN, B. 1990, *Starejša železna doba na Slovenskem štajerskem / The Early Iron Age in Slovenian Styria.* - Kat. in monogr. 25.
- TERŽAN, B. 1994, Überlegungen zum sozialen Status des Handwerkers in der frühen Eisenzeit Südosteuropas. - *V: Festschrift für Otto-Herman Frey zum 65. Geburtstag*, Marb. Stud. z. Vor- u. Frühgesch. 16, 659-669.
- TERŽAN, B. 1995, Handel und soziale Oberschichten im früheisenzeitlichen Südosteuropa. *V: Handel, Tausch und Verkehr im bronze- und früheisenzeitlichen Südosteuropa*, Südosteuropa-Schriften 17 = Prähist. Arch. in Südosteuropa 11, 81-159.
- TERŽAN, B. 1996, Weben und Zeitmessen in südostalpinen und westpannonischen Gebiet. - *V: Die Osthallstattkultur*, Archaeolingua 7, 507-536.
- TERŽAN, B. 1998, Auswirkungen des skythisch geprägten Kulturkreises auf die hallstattzeitlichen Kulturgruppen Pannoniens und des Ostalpenraumes. - *V: Das Karpatenbecken und die osteuropäische Steppe. Nomadenbewegungen und Kulturaustausch in der vorchristlichen Metallzeiten (4000-500 v. Chr.)*, Südosteuropa-Schriften 20 = Prähist. Arch. in Südosteuropa 12, 511-560.
- TERŽAN, B. 2003, Goldene Ohringe in der späten Bronze- und frühen Eisenzeit - Zeichen des Sakralen? - *Anzeiger des Germanischen Nationalmuseums* 2003, 68-82.
- TOMEDI, G. 2002, *Das hallstattzeitliche Gräberfeld von Frög: die Altgrabungen von 1883 bis 1892.* - Archaeolingua 14.
- VEJVODA, V. in I. MIRNIK 1971, Istraživanja prethistorijskih tumula u Kaptolu kraj Slavonske Požege. - *Vjes. Arh. muz. Zag.* 5, 183-210.
- VEJVODA, V. in I. MIRNIK 1973, Halštatski kneževski grobovi iz Kaptola kod Slavonske Požege. - *Arh. vest.* 24, 592-610.
- WELLS, P. S. 1981, *The Emergence of an Iron Age Economy. The Mecklenburg Grave Groups from Hallstatt and Stična.* - Bull. Amer. Sch. of Prehist. Res. 33.

## Sajeve

### An Iron Age barrow cemetery at the Krka River

#### Summary

#### TOPOGRAPHY

The left bank terrace of the Krka River, 2 km to the north-east of Kostanjevica na Krki and at the Sajeve hamlet, is the site of a prehistoric barrow cemetery (*fig. 1-3*).

The burial barrows lie in a 600-m-long and 100 m wide band between the local road Kostanjevica-Mraševo and the Krka (*fig. 1*).

Researchers from the second half of the 19<sup>th</sup> century discerned up to 15 barrows of various sizes, six of them particularly striking. 22 new barrows were detected during geodetic mapping in 1984 and 1991. The barrows, with visible signs of previous digging and damage from agricultural levelling, were hardly visible. They measured between 14 and 20 m in diameter and, only rarely, up to 2 m in height.

Due to agricultural activity, the barrows have nowadays almost completely disappeared.

#### FINDS UP TO 1982

The barrows at Sajeve were first noticed in the archaeological profession in 1878 when Dragotin Dežman (Karl Deschmann) and Friederich v. Hochstätter conducted research of prehistoric sites in Carniola. In their list they mention 15 barrows in the area, four of which showed signs of digging. The largest of the barrows, lying at the northeastern edge, is reported to have measured an amazing 7 m in height (Deschmann, Hochstätter 1879, 40).

During earth works, three barrows were levelled already in the spring of the following year. A report of this and of the finds from one of the barrows was made to the Central commission by their correspondent Josef Leinmüller. His report included yet another description and a map of the barrows (Leinmüller's report from September 19<sup>th</sup>, 1879, the Archives of the Republic of Slovenia, fond CK: FK 1879/329, Leinmüller 1880, XLII).

Two barrows were levelled in the "Velika Hrabuška" forest, which was mentioned in July 1879, by Moriz Scheyer at an anthropological meeting in Ljubljana (Scheyer 1880, 84; see also Petru 1975, 252). The name of the forest was used to mark the finds from 1881 when the directorate of forests and domains in Gorica (*Forst und Domänendirection in Görz*), which included the Kostanjevica authority (*Religionsfondsherrschaft Landstrass*), entrusted them to the Provincial Museum in Ljubljana where they were also put on display (the archives of the National Museum of Slovenia; Deschmann 1888, 96; inventory book of the National Museum of Slovenia). The first finds from the Sajeve barrows were listed in the Provincial Museum in Ljubljana under the site of Kostanjevica na Krki and inventoried as such in 1892 (*fig. 4*).

The barrows from Sajeve were known also to Jernej Pečnik. He gained, by entreating the Kostanjevica authority in 1887, the permission to research the barrows. His texts allow us to conclude that he had not dug at Sajeve prior to that and that his subsequent claims of having excavated there in 1884 to 1885 are inaccurate. In August 1888, he made an attempt at examining two of these "beautiful" barrows but realized, with disappointment, that the grave goods were poorly preserved whereupon he appears to have concluded his excavations prematurely. He nevertheless regularly mentions these barrows in his site surveys as an example of a mass cremation burial with

thick layers of "ash", characterized by a paucity of grave goods (Pečnik 1892, 225; Pečnik 1904, 195).

In 1897, the barrow cemetery was examined by Ignac Kušljan who observed that only 6 barrows were still well preserved. He selected 10 barrows for the Provincial Museum, the largest of which measured 30 m in diameter and 3 m in height. Three of these were then dug by Ferdinand Schulz in 1902 (*fig. 5; Bericht über die prähistorischen Ausgrabungen in Unterkrain 1902*, archive of the National Museum of Slovenia).

#### RESCUE EXCAVATION IN 1982

In early July 1982, local people removed three barrows and part of the fourth from the area of the barrow cemetery (nos. 8, 10, 11, and 9; *fig. 8*). This incited the team of the Posavski muzej to conduct rescue excavation there, beginning by scraping the plans of the removed barrows. The area of barrow 8 with a diameter of 14 m and barrow 11 with a diameter of 18 m, revealed neither traces of tomb architecture (pit or construction) nor grave goods.

#### Barrow 10

The area of barrow 10, with a diameter of 15 m (*fig. 9*), was supposedly the origin of two bronze fibulae, a bracelet, and a glass bead, found by M. Slabe during his first visit to the site. The field survey then revealed, by scraping, "in situ" remains of numerous vessels and 15 spindle whorls, while the overturned soil yielded parts of intentionally bent and severely damaged golden ornaments (*fig. 26; 27*). There were no noticeable traces of tomb architecture and the position of the finds does not allow for a reliable reconstruction. However, the relatively concentrated finds in the central part of the barrow and their chronological affinity support the assumption that the finds probably represent the contents of a single female burial, marked as *grave 10/1* (*fig. 6; 7*).

#### Barrow 9

Only a good third of barrow 9, with a diameter of 24 m, has been preserved (*fig. 8; 10; 11: B*). In the area that had already been removed, *grave 9/1* was discovered intact. In the remainder of the barrow, still 2 m high, the preserved section was first cleared at an oblique angle (*fig. 10*). The excavation of the barrow then proceeded in bands, with control sections every 3 m.

It revealed three successive layers of earth and a large pit in the centre; the latter was probably made during the excavations at the end of the 19<sup>th</sup> century (*fig. 11: A,B*).

The undamaged part of the barrow revealed two graves, 9/2 and 9/4, at the bottom of the barrow, while *grave 9/3* was dug onto the first coat, approximately 1 m higher up. These three graves revealed clearly visible remains of rectangular wooden constructions. Where the human body and metal objects lay, wooden boards as grave covering were also preserved. Bone remains were practically completely missing, except for the remains of the skull and the shoulder - upper arm joint in *grave 9/2*.

**Grave 9/1** ( $z = -0.22\text{m}$ ) did not have a clearly defined grave pit; its size,  $2.5 \times 1 \text{ m}$ , is supposed from the position of the finds.

**Grave 9/2** ( $z = -0.41\text{m}$ ) contained well preserved remains of a wooden construction, recognized in approx. 10 cm thick walls of a wooden casket in size  $2.5 \times 2 \text{ m}$  (fig. 13). The body was laid along the longer, northern side of the grave chamber with its head to the west. The contents of the grave were laid out very carefully (fig. 16): between the wall and the deceased, i.e. at its left side, weapons were laid so that the axe and the spearheads framed the left side of the head. Opposite to these, at the right side, was a knife. The head and upper chest were covered with a belt set. At the right shoulder lay a pin. Along the centre of the grave pit and along the right side lay the vessels: three shallow bowls at the head and three footed vessels containing small bowls towards the south. In the southeastern corner, most distant from the deceased, lay a bowl (or two) with a handle. In the southern and eastern corners there were no finds that would indicate a grave good or the purpose that these parts of the grave served (fig. 14; 15).

**Grave 9/3** ( $z = +0.65\text{m}$ ) lay on top of the first and within the second coat of the barrow. The wooden grave construction, measuring  $2.20 \times 1.15 \text{ m}$  in size with up to 10-cm-thick boards could still be detected as a grey speck. The body probably lay in a SE - NW direction, with the head at the SE. The grave contained ceramic vessels, a spindle whorl in the lower part of the grave, and traces of bronze (fibula?) at the upper part of the body where board remains were also preserved (fig. 17).

An old pit was clearly visible in the centre of the barrow, probably the work of the 19<sup>th</sup> century excavators. It was approx. 6 m wide at the top and reached to the bottom of the barrow, at places even to the bedrock.

**Grave 9/4** ( $z = -0.59\text{m}$ ) was clearly recognizable at the bottom of the pit mentioned above by its wooden construction. This central grave, plundered already in the past, revealed ceramic vessels (fig. 18: A) while several other fragments, possibly also belonging to the grave, were found in the immediate vicinity (fig. 18: A).

The excavation of barrow 9 additionally revealed, in the coating at the northern side, another shallow bowl and two spindle whorls that lay together. These might also represent the remains of a grave (fig. 18: C).

Besides establishing the plans of the three removed barrows as well as the remaining one, the rescue activity included a topographical survey of the barrow cemetery and, in 1984, also geodetic measurement of the ascertained barrows. This revealed a group of objects on the surface of **barrow 21** that may originate from a destroyed grave (fig. 19).

Even before the excavations, the farmers came across a Roman tomb from the 2<sup>nd</sup> century while levelling the ground for a field path at the edge of **barrow 13**. The rectangular tomb with stone lining was probably cut into the prehistoric barrow (Guštin 1985, 156-161).

## EVALUATION

Barrows comparable to those at Sajeve, with a relatively small number of inhumations, are known from other sites in eastern Dolenjska (Velike Malence, Libna, Šmarjeta). For the Sajeve barrows, Pečnik supposed them to contain cremation burials marked with a paucity of grave goods and intentional

destruction of pottery (cf. notes 2-4). The excavations in 1982 clearly showed that his supposition was based on the composition of the barrows and the extremely poor state of finds preservation. All five still preserved and researched graves were inhumations with grave goods laid into graves with deliberation. It is not impossible that certain pottery fragments represent the remains of the ritual during and after the burial. On the other hand, those in graves 9/1, 10/1, and 9/4, at least, can be attributed to recent destructive activities. Barrow 9, over a half of it preserved, revealed only four graves and the total number of its burials could not have been significantly higher. For barrow 10, it is not known how many burials, if any at all, it contained in addition to the central female burial. In that respect, Schulz's data from the 1902 excavations are of most help (see above). They lead to the supposition that some barrows may in fact only have covered one or two graves. Schulz's list also offers the only proof of the existence of cremation graves at Sajeve, inasmuch as the word "*Leichenurne*" actually signifies an urn. Individual cremation graves in barrows would not be surprising, since they are known also from near-by Šmarjeta and Libna (V. Stare 1973, 18; Guštin 1976, 19).

The preserved part of barrow 9 offers a basis for a partial reconstruction of its structure.

The wooden structure of the first, central grave 9/4 was positioned onto the walking surface or slightly sunk into the ground and covered by an earthen coating. Interestingly, the grave does not lie in the centre of its coating. This could either be a consequence of an intentional shift during the coating of the barrow or of the barrow being prepared in advance and then "opened" for the burial. The stratigraphic data that might shed light onto this problem are lost due to the destruction of the barrow and the wild digging. Subsequent graves were laid tangentially or partly sunk at the edge or on top of the barrow and covered with the second earthen coating. The high position of grave 9/3 allows for the possibility that some graves were also dug into the second coating, though evidence of this was not noticed.

There is a clear line of demarcation between the second and the third coating, the latter being also slightly darker. The preserved half of it did not reveal any burials. These were either concentrated in the southern and western parts or the purpose of the coating lay in restoring, enlarging, and preparing the barrow for further burials.

The structure of the Sajeve barrows with a central and subsequent graves as well as a multi-coated mound has its nearest analogy in barrow 10 at Velike Malence (Guštin 1996, 119, fig. 3). Both barrows, Sajeve 9 and Velike Malence 10, were researched and offer the explanation for "thick layers of grey ash" that Pečnik noticed in some of the barrows at both sites and that led him to conclude that they contained "many hundreds of cremation burials" (see notes 2-4). The first coating apparently consists of the rich dark humus from the barrow's vicinity while further coats consist of yellowish sterile loam, also found in the vicinity. This caused the intensely grey coloured interior of the barrow which is clearly distinguishable from the secondary coatings. A similar succession can be seen in barrow 139 from Budinjak (Škoberne 1999, 43, 44, fig. 26; 27).

The material reliably attributed to the barrow cemetery at Sajeve (Leinmüller 1870, Schulz 1902, Guštin 1982) belongs to the Ha C horizon. It is determined by the typical pottery of the period (pots on a low foot, cups, faceted or obliquely grooved shallow bowls - J. Dular 1982, 42, 43, 75, 76), typical fibulae (Vače knotted fibulae in the early phase, boat fibulae in the later), golden jewellery in female graves, and weapons (bronze socketed axe, narrow spearheads, winged axe) as well as parts of belt sets in male graves.

Some objects belong to the generally or widely spread types of the period while others are of a more local character. Fib-

ulae and weapons belong in the former, the pots on a low foot, typical for eastern Dolenjska, belong to the latter group (*fig. 7: 29,30; 15: 18-20*).<sup>1</sup> Large cylindrical glass beads (*fig. 6: 4*) are also known mostly from the sites of the eastern Dolenjska group: Loka near Črnomelj, Dragatuš, Sajevce, Novo mesto; the only exception is a grave from Stična. Male grave goods include elongated whetstones with a flat and widened termination (*fig. 5: 3,4; 19: 5*), characteristic for the lower Krka Valley. This form of whetstones is known in Dolenjska only at Sajevce, Velike Malence, and Šmarjeta.<sup>2</sup> A similar observation can be made for the belt set from grave 9/2, known across a wider area of Dolenjska, but concentrated in its eastern part.

Local characteristics allow for a division of the Dolenjska group into the eastern and the western part (as suggested already by Parzinger 1988, 8, 33, for example) although the denser population of eastern Dolenjska during the Early Hallstatt period (i.e. the Podzemelj phase) also needs to be taken into consideration.

Some objects have analogies outside the Dolenjska area. Whetstones of the above-mentioned type are known from Klein Klein (Forstwald 59 - Tschoneggerkogel), Hallstatt (graves 174 and 789), and Smolenice (Molpir, house 9, cult area).<sup>3</sup>

The bronze socketed axe with a pronounced knee-shaped transition from the socket to the blade (*fig. 5: 2*) has a single analogy in Dolenjska, at Vinkov vrh (V. Stare 1964-1965, pl. 10: 1). Comparable to the Sajevce axe is a bimetallic axe from Kaptol, grave 4/1 (Vejvoda, Mirnik 1973, pl. 2: 7), mostly in the pronounced semicircular transition from the socket to the blade that served, in the case of the Kaptol axe, to attach the blade. The Sajevce bronze axe may be a replica of a similar model that retained this detail of the transition, unnecessary in the bronze version. Tellingly, the Kaptol grave also contained a belt mount popular in Dolenjska as well (*fig. 25: 9*), which will be treated below.

Comparisons with eastern, sometimes quite distant places can also be found among the pottery. The shallow bowl found in a pit beside the central grave of barrow 9 (*fig. 18: B1*), has the interior decorated with grooves, similarly to a vessel from Batina (Metzner-Nebelsick 2002, pl. 47: 5). It has to be mentioned that the pottery from the centre of barrow 10 at the near-by Velike Malence also shows similarities with the pottery from Styria and the Dalj group (Guštin 1996, fig. 4: 1; 6: 1; Teržan 1990, pl. 60: 1,2; 71: 2,4; Metzner-Nebelsick 2002, fig. 74). Similarities extend to clay spindle whorls of the two regions (*fig. 17: 3*; Holport 1986, pl. 7: 23; Metzner-Nebelsick 2002, pl. 18: 18; Guštin, Tiefengraber 2001, fig. 4: 28-30; Lubšina-Tušek 1996, 92, pl. 5: 14). All the enumerated instances reit-

erate "Pannonian" connections that included also the area of Dolenjska prior to the rupture that apparently occurred at the beginning of the 6<sup>th</sup> century BC.

The Sajevce barrows include two outstanding graves. The first, male burial 2 from barrow 9 stands out for its grave architecture and belt set while the second, female burial 1 from barrow 10, stands out for its position and extraordinary grave goods, particularly golden ornaments. They are therefore given special attention.

### Male grave 9/2

The weapons of grave 9/2 include two iron spears and an iron winged axe (*fig. 14: 15-17*). Narrow-bladed spearheads are common in the graves of the Dolenjska Hallstatt group during the Early Hallstatt period. Their appearance in pairs, known already in the Podzemelj 1 phase, is then established as characteristic of battle equipment during the Stična phase.<sup>4</sup>

Iron winged axes represent a characteristic part of the battle equipment of Early Hallstatt, in Hallstatt itself, in Carinthia, Styria, and in Hungary, sometimes in pairs with a cross-shaped axe.<sup>5</sup> In Dolenjska, they probably belong to the same period.<sup>6</sup>

The most interesting find from grave 9/2 is the belt set, constituted by a belt, bronze mounts, bronze beads, and bronze or iron ringlets (*fig. 14: 1-13*). An iron knife also formed part of this set (*fig. 14: 14*). It seems that this type of belt set was a characteristic part of a nobleman's attire of the Early Hallstatt period in Dolenjska.

Of the finds that stand out in the grave are also numerous vessels, laid at the hip of the deceased in three "sets": pot, shallow bowl, and small bowl-ladle (*fig. 15: 18-23,26-28*). Separated from the others and laid in the NW corner of the grave chamber, was a large bowl (*fig. 15: 24*). Grave offering of a pair or several equal vessels is characteristic of the Ha C period in Dolenjska. Regardless of whether the set represents three symposium services or merely rich provisions for the afterlife, it is close, in number, to the contents of rich "ciborium" graves (cf. Teržan 1980).

Pots on a low foot from Sajevce, decorated with vertical sheaves of ribs, flutes, and bosses, are characteristic of eastern Dolenjska (*fig. 15: 18-20*).<sup>7</sup> Tied directly to these are drinking bowls-ladles that are, contrary to the pots, rare in grave 9/2 (*fig. 15: 26-28*).<sup>8</sup> The bowl and the shallow bowls belong to simpler forms of the period. However, they are chronologically less sensitive.

<sup>1</sup> They are found mostly on cemeteries of Libna, Rovišče, Velike Malence, Šmarjeta, Novo mesto (Dular 1982, 42-43, pl. 11; map Parzinger 1988, 7, pl. 2: 2; Križ 1997, pl. 22: 1,2; 27: 2; Knez 1993 pl. 16: 1; 17: 5; Guštin 1996 fig. 5: 10,11).

<sup>2</sup> Stare 1960-1961, pl. 5: 4; Stare 1973, pl. 35: 23,26+30.

<sup>3</sup> Dobiak 1980, pl. 48: 12; Kromer 1959a, pl. 21: 6; pl. 161: 5; Dušek, Dušek 1984, pl. 68: 10; Dušek, Dušek 1995, 27, pl. 44: 39.

<sup>4</sup> Narrow spearheads at Velike Malence, barrow 6/grave with a bowl-shaped helmet, Budinjak 139/6, Stična 48/72, Novo mesto-Kapiteljska njiva 1/16, Vače, grave with the composite helmet (*fig. 22: 19*; Škoberne 1999, pl. 8: 2; Teržan 1994, fig. 2: 15,16; Knez 1993, pl. 18: 34; Dular 2003, fig. 67: 9), for example. The enumerated spearheads are mostly longer, often also on account of the longer socket (cf. also Starè 1974, 70 and Egg 1996, 155-159, fig. 87). For arming with one or two spears cf. Gabrovec 1987, 38, 43; Teržan 1985, 80-84.

<sup>5</sup> For Austria cf. Mayer 1977, 242-249, pl. 97-101; Breg barrows 11, 91, 181/1, 283/3 (Tomedi 2002, 119, pl. 5: A1; 66: B2; 84: 13; 96: C1), Klein Klein barrows of Ofenmacherwald 48, Grellwald 22, Leitengritschwald 27 (Dobiak 1980, 143, pl. 22:12; 69: 9; 99: 4), Hungary: Doba barrow 2, Vaszar barrows 1932/5 and 1969/5, for example (Patek 1993, fig. 52: 11; 76: 7; 80: 3).

<sup>6</sup> Examples of unknown grave units: Velike Malence, Vinkov Vrh, Dobrnič, Libna (Stare 1960-1961, pl. 5: 1; Stare 1964-1965, pl. 10: 5; Stare 1973, pl. 5: 1; Guštin 1976, pl. 33: 5; 75: 11). Grave 5/18 from Stična contained a double-ridge helmet and a small bronze cauldron beside the axe, grave 12/1 from Laščik on Magdalenska gora contained crampons and a clay ciborium (Wells 1981, 71, fig. 128; Tecco Hvala, Dular, Kocuvan 2004, pl. 6: B). The bronze winged axe from grave 1/16 from Kapiteljska njiva in Novo mesto is even earlier (Knez 1993, pl. 18: 6).

<sup>7</sup> See note 11.

<sup>8</sup> Similar ones at Vače Klenik b/10, Stična Vir/7, but both painted - in Dular's opinion they are imitations of the Sv. Lucija forms (Dular 1982, 134-135). Four similar bowls were also found in barrow Vaskeresztes 1, and probably also in barrow 3 in Podložje (Fekete 1981, 164, fig. 6; Lubšina-Tušek 1996, 94, pl. 8: 3).

For the area of Dolenjska, grave 9/2 has an unusually wide grave casket (fig. 13). The body, preserved only in a part of the skull, was laid along the southern side. The northern part was empty and clearly separated from the deceased by a line of vessels. Only one vessel was found there, that is a large bowl with a handle, in the NW corner (fig. 15: 24). Due to the acid loam that destroyed the organic materials, it is difficult to explain this undoubtedly intentional find distribution in the grave.

A possible explanation may be found in barrows from Mitterkirchen, distant but contemporary and extraordinarily comparable in grave construction and practice of inhumation (Pertlwieser 1982, 21, fig. 4; Pertlwieser 1987, 50-53, fig. 5; 12). There, as at Sajeve, the body is usually found along the right side, the NE part being reserved for pottery and the NW for food, predominantly meat. The position of finds at Sajeve would allow for a similar distribution - the empty part thereby signifying the place for food which has not been preserved.

An ever more interesting explanation for the empty part is offered by two geographically closer graves. Grave 13/47 from Brezje contained, according to Pečnik, a central burial with vessels and a Libna type belt set as grave goods, and beside it two more skeletons without any grave goods (quote from: Dular, Križ 1990, 543). Furthermore, the size of the grave (2 x 1.85 m) also corresponds to that of grave 9/2 from Sajeve (2.3 x 1.8 m).

Group burial is supposed also for the "princely" grave of barrow 139 from Budinjak. The grave chamber (3 x 1.6 m) did not reveal skeletal remains. In it, battle equipment and most of the pottery (two services) were attributed to a man, and a larger shallow bowl as well as jewellery to a woman (Škoberne 1999, 56-57, fig. 38).

Judging from these comparisons, grave 9/2 from Sajeve could contain another burial, male or female, in the empty right part, without apparent pieces of attire, buried only with the offering of a bowl. It would therefore be a burial with "train" in a distinctly subordinate position. Double burials were probably even commoner at this time in Dolenjska but are not known due to the manner of (old) excavations and skeletons that have not been preserved.<sup>9</sup>

Grave 9/2 can be seen as a burial of an important member of the Sajeve community whose status is revealed by the belt set, characteristic of the upper class of the contemporary society, numerous vessels, and a large grave chamber (with a possible posthumous train). For this reason, the deceased surely ranks among the most important individuals of the Early Hallstatt period in Dolenjska.

#### *Libna type belt set*

Belt sets are an important part of the deceased's attire in grave 9/2. Poorly preserved, it was nevertheless possible to determine the type by lifting it *en bloc* and with the aid of an X-ray and the precise restoration work by Jože Lorber. The

belt set was composed of a leather belt with a number of bronze pieces: two sheet-metal mounts, four ringlets with a rhombic cross-section, four small ringlets, numerous beads, and a whorl-shaped bead-weight (fig. 14: 2-12).

Due to the well documented position of individual parts, the set allows for an attempt at a reconstruction (fig. 20). The leather belt was decorated in front by two mounts, attached with two rivets. Four large ringlets, possibly means of tying the belt, were placed three at the mounts and the fourth one at the back. The ringlets were tied to a special strap with beads threaded onto it in at an approximately centimetre-long interval. A longer strap with four smaller rings, terminating in a heavy bead-weight, was used to tighten the belt.

The Sajeve belt set also enabled a re-examination of similar bronze and iron objects, found in the area of the Hallstatt culture, that constituted either belt sets or simple belts.

Jernej Pečnik and Wilhelm Gurlitt, the curator of the Joanneum in Graz, found three belt sets, similar to the one from Sajeve, in the barrows on the Deržanič estate at Libna in 1886.<sup>10</sup>

Inhumation grave 5/b revealed altogether three larger and one smaller ringlets, two triple ringlets, many tiny ringlets, and beads, as well as a slightly convex small phalera with iron rivets. Beside the bronze objects there were also remains of leather and some beads, still on a strap. An iron knife was also found in the grave.

In grave 6/b a ringlet, beads, several thin quadrangular plates with rivet holes, an iron knife, and an iron "button" were found, all preserved on the remains of leather. Many pottery shards were found at the deceased's head and feet.

Remains of a belt set were found also in the centre of barrow 11; five larger ringlets, small mounts, "Reste von Hulsen", tiny ringlets, one larger and eight smaller beads (four on a leather strap), a short knife, and a button. During the extension of the 3-m-wide trench, pottery was found near-by, to the east and to the west of the belt set. A pair of knotted fibulae was found lying near two vessels to the west of the belt set. These finds, however, cannot be related to common grave contents.

It is evident from Gurlitt's description that he believes the man's belt set onto which a knife was also suspended, to be characterized by a leather belt, fitted with rectangular mounts or small phalerae, hung with ringlets and beads, and tied together with the aid of triple or large ringlets.<sup>11</sup>

Similarly as at Sajeve, the acid soil at Libna as well prevented the preservation of thin quadrangular sheet-metal and small bronze phalerae with iron rivets. On the other hand, Gurlitt in his texts does not mention bronze bead-weights. Their role in grave 11/a was possibly taken over by a large bead. Even more significant are iron "buttons" from graves 6/b and 11/a that Gurlitt interprets as terminations of knife handles. Such terminations are not known on contemporary knives. There are, on the other hand, several grave contents that include a knife and an iron bead-weight. The iron buttons from both Libna graves were very probably bead-weights forming parts of belt sets.<sup>12</sup>

<sup>9</sup> The position of grave goods indicates a possible common male-female grave in barrow Deržanič 1(1889) at Libna (cf. journal of J. Szombathy in: Guštin 1976, 32-33). The position of goods in grave Novo mesto-Kapiteljska njiva 2/17 is telling; it could be a double, female-female grave (Križ 1997, 43-45, pl. 11; 12). For later graves see Teržan 1997, 661-664, for example.

<sup>10</sup> Gurlitt 1888a, 176-178; cf. also Gurlitt 1888b, 202-203; material preserved and published only partially: Guštin 1976, pl. 58: 5-11.

<sup>11</sup> "Für die Männer ist charakteristisch das im Leibgurt steckende kurze Messer - zweimal erscheint dafür neben der Leiche die Lanze - und dieser Leibgurt selbst. Wiederholt ließ sich constatieren, dass dieser Gurt aus Leder bestand, und von seinem Bronze-Beschläge und Gehänge sind bedeutende Reste übrig. Das Leder war mit flach convexen Nietenköpfen, die mit eisernen Stiften befestigt waren, oder mit viereckigen Plättchen beschlagen. Als Schließe dienten die einfachen oder zu dreien verbundenen größeren Ringe. Von Gürtel herabhängend waren Ringe und Ringelchen, größere und kleinere Bronzeperlen an Riemchen als Hängeschmuck befestigt" (Gurlitt 1888a, 178).

<sup>12</sup> Iron bead-weights can also be found in these graves: Velika Dobrava above Šmarčna, barrow 1; Strmec on Vinji vrh near Šmarjeta, fifth cemetery, grave 1; Brezje grave 12(1)/78 (Guštin 1974b, 88, pl. 1; A. Dular 1991, 91, pl. 55: 1-5; Kromer 1959b,

Bronze ringlets, spindle whorl, beads, two triple ringlets, and leather belt, riveted with bronze sheet metal, are objects known also from the so-called archer's grave at Libna (fig. 21; F. Stare 1962-1963, 397-400, pl. 9; 10; Guštin 1976, pl. 57: 3,5-8,10). In the ringlets, Stare did recognize objects for binding but wrongfully ascribed them, together with the remains of a lattice with nails, to a quiver. The lattice with nails very probably formed part of a Šmarjeta type helmet, such as is known from Budinjak (Škoberne 1999, 73-75) while other bronze objects undoubtedly belonged to a Libna type belt set (fig. 21: 1-14). The belt set is chronologically related to the remains of lattice with nails and a bronze bilobate arrowhead while the trilateral arrowheads, ascribed to the same grave content, very likely formed part of a much later grave.<sup>13</sup> Whatever the case, the archer's grave lacks a part of its contents such as weapons and pottery.

At Libna, several other graves or barrows, apart from those already treated, also contained objects that might be seen as parts of belt sets. Thus fragments found in the Planinc barrow in 1892, in graves a1 and m1, may represent belt mounts. Grave 1b, found in the Deržanič barrow in 1942, contained a bead-weight and two ringlets while grave 7b contained beads. The unscribed material includes several other ringlets and beads (Guštin 1976, pl. 51: 5,11,18; 63: 9,10,15; 64: 10,11,14).

A similar belt set to those from Libna is known from the grave with the bowl-shaped helmet from Velike Malence, excavated by J. Pečnik in December 1891 in barrow 6 (fig. 22; Rutar 1892, 205; V. Stare 1960-1961, 52; marks for the Velike Malence barrows from J. Dular 2003, 234-235, fig. 131; 134). If Rutar's and Müllner's descriptions in the accession book are to be believed (the finds only came to the museum in Ljubljana

three months after the excavation), the belt set was composed of three mounts, many beads threaded on leather, two triple clover-shaped ringlets, seven large ringlets of a rhombic cross-section, and two bead-weights. The grave also contained a bowl-shaped helmet and a long iron spear. The belt set is held at the museum together with parts of at least seven small phalerae as well as one or two tiny ringlets (fig. 22: 12,13).<sup>14</sup> Pečnik later provided a drawn representation of the grave from Velike Malence with the Šmarjeta type helmet and Libna type belt set on his "typological" table of characteristic Hallstatt graves (fig. 23).<sup>15</sup> The drawing shows the position of the beads under the two sheet-metal mounts and, beside them, the symmetrical distribution of the clover-shaped and simple ringlets. It seems that the drawing is presented only in outlines, since Pečnik considered the grave as a cremation burial during excavation which means that he "added" the skeleton later. A similar conclusion can be drawn for the two vessels on the drawing, traced from the photo of the vessels from Podzemlje, also held at the museum. The vessels that originally belonged to the grave, on the other hand, can no longer be identified.<sup>16</sup> As for the belt set, Pečnik was certainly aware of what he had found, since the leather parts were still clearly discernible and he had excavated this type of sets before. The first ones, as mentioned above, he found at Libna and similar ones apparently at Velike Malence. At the latter site he reported finding (bronze) beads and ringlets as parts of a belt set already during the excavations in barrow 8, conducted three years earlier on behalf of the Provincial Museum.<sup>17</sup> The material from Velike Malence actually includes several more ringlets of a rhombic cross-section, bead-weights, and beads (V. Stare 1960-1961, pl. 2: 2-4,7,8,10; pl. 7: 3-5; pl. 12: 15,19,23,27).

pl. 13: 2). Bronze bead-weights were also often found in the immediate vicinity of knives, but rather than their terminations they represent parts of belt sets, to which a knife also belonged. This is particularly visible in the graves from Kapiteljska njiva / Novo mesto (graves 2/10, 3/10, for example - Križ 1997, pl. 7: 22). The common appearance and comparison with daggers that do have bronze terminations, probably misled the authors. For this reason, A. Müllner inventoried the bronze bead-weights as "*Knöpfe von Dolchgriffen*".

<sup>13</sup> Bilobate arrows are characteristic of the Stična 1 horizon (Dular 2003, 117, fig. 66: 21), but are known already from the Urnfield Culture graves 149 and 230 from Novo mesto (Knez 1984, 121, pl. 3: 8; Križ 1995, 51/91). Trilateral "Scythian" arrowheads appear individually only in the Serpentine horizon (Ha D1). In such a number as here and as constituent parts of a complete quiver, on the other hand, they appear in Ha D2 of the Certosa horizon (Teržan 1998, 528-529; Dular 2003, 136, fig. 83: 12).

<sup>14</sup> The proposed reconstruction of the grave unit differs from that proposed by V. Stare (Stare 1960-1961, 52, 67, pl. 2: 3; 7: 3-12). Müllner, in the accession book, listed these objects under the note 1st *Tumulus*: *Mit Bronze Nägeln beschlagener Gegenstand aus Leder mit einer Bronzescheibe. Helmhut; 7 Ringe von 40 mm Diameter (Bronze) einer mit Lederschleife; zwei [drawing of the triple ringlet] einer mit Lederschleife; Zwei Bronzeknopfe durchbort; Reste eines Ledergürtels mit Bronzeblech beiderseits beschlagen; Reste von einem Gegenstande aus Ulmholz; Kleine Bronzeringelchen z. Th. auf eine Lederschnur gezogen; Eine Speerspitze 42 cm lang sehr verrostet (Erwerbungsbuch 1892/34, 2. April). He also drew a sketch of the two bead-weights, the triple ringlet, and the spearhead, they are therefore easily identifiable: bead-weights P 2890 and 2889 (with remains of a leather strap) or possibly P 2892 (Stare 1960-1961, pl. 2: 11), the ringlets P 2896a,b, the spearhead P 2788. All bronze beads found at Velike Malence were inventoried together (P 2899). Since some were found already in 1888 and appear in considerably smaller numbers in other sets, only a part of them can be attributed to the grave with the helmet - according to analogy approx. 30. This grave probably also contained seven bronze ringlets with proper sizes P 2796-2802, inventoried together. The helmet P 2914 and the riveted belt P 11292 (= P 2896) are recognizable unique pieces. Some objects, attributed to this grave by V. Stare, do not have reliable data. Such is the iron "sceptre" P 11289 listed under the note 7th *Tumulus*, together with a socketed axe and a knife. These finds could "belong" to the grave with the helmet, but sufficient proof is lacking. The iron spearhead P 2787 is from the 5th *Tumulus*. The documentation reveals no information on possible pottery finds that would confirm the ascription of the small bowl P 2939 to the grave with the helmet. As for the bronze small bowl P 11290, D. Božič wrote that it originated from the barrow in the Mali deli forest near Šmarješke toplice. Another very probable assumption by D. Božič is that fragments of the bronze situla P 11292 are probably also a foreign body in the grave from Velike Malence (Božič 1992, 177-181).*

<sup>15</sup> Drawing held at the archives of the Archaeological Department of the National Museum of Slovenia.

<sup>16</sup> The photo held at the Archives of the Republic of Slovenia, fond Pečnik. Three of the four graves from Pečnik's drawing have, it seems, vessels traced from this photo.

<sup>17</sup> "... in the middle ... two male graves, each had two spears, one an axe and a belt, beside it some beads, and ringlets that belong to the belt ... (Pečnik's letter to Dežman, July 26<sup>th</sup>, 1888, Archives of the Republic of Slovenia, fond Dežman; "... Men looks richer because they have so many bronze beads and ringlets ..." (Pečnik's letter to Dežman, August 5<sup>th</sup>, 1888, Archives of the Republic of Slovenia, fond Dežman).

On the basis of the preserved parts of belt sets, the above-mentioned graves from the Krško polje area can be compared to grave b10 from Klenik near Vače. It is a male burial that contained, among others, also objects that may have constituted a belt set: three sheet-metal mounts, six large ringlets of a rhombic cross-section, beads, and a bead-weight. Two small phalerae, small buttons, saltaleones, and an iron ringlet may also have belonged to a belt set, since the grave does not contain characteristic objects of other sets, horse apparel, for example, to which they could otherwise belong.<sup>18</sup>

A similar belt set, though without mounts (unpreserved?), can be found in a group (?) grave 13/47 from Brezje (Kromer 1959b, 72-73, pl. 44: 4-10; Dular, Križ 1990, 543). Pečnik considered this triple burial as the earliest, initial grave of the barrow. Along the central skeleton, he found seven ringlets on a belt, beads (one large), iron knife, awl, and three vessels. The preserved small objects correspond with Pečnik's description as well as with his early date for the grave.<sup>19</sup>

A similar but more modest set was found in grave 1 from a predominantly earlier barrow from the Hallstatt period at "Vir" near Stična, excavated by the Duchess of Mecklenburg (Wells 1981, fig. 171). In it were five ringlets, three of which large with a rhombic cross-section, beads, bead-weight, and saltaleones. All these objects can be ascribed to a belt set.

All presented graves show fairly uniform and recognizable belt sets. On the basis of Gurlitt's description from 1886, the authors propose to name it the Libna type. It is, as a rule, composed of these parts:

- leather belt in the width of 3 to 5 cm,
- several rectangular decorative mounts made of thin sheet metal that can be substituted or supplemented by small bronze phalerae,
- small leather straps, threaded by smooth bronze beads, in some cases possibly also various small buttons and saltaleones,
- large bronze ringlets, usually with a rhombic cross-section,
- occasionally triple ringlets,
- tiny ringlets,
- a bronze (or iron) "bead-weight".

That these objects were parts of a belt set is obvious from the position in the grave and supported by the absence of characteristic parts of horse apparel (there are no bits, cheek-pieces, dividers, for example), to which individual elements enumerated above could otherwise be attributed.

The most noticeable parts of Libna type belt sets are undoubtedly the belt mounts. In contrast to later rectangular belt

mounts that covered the leather belt and were attached to it by large decorative rivets on one or both narrow sides, the treated mounts – here named type Malence – have the sheet metal wrapped around the belt and attached to it lengthwise with two tiny bronze or iron rivets that, at the same time, tie the sheet metal at the back. The edge is usually rounded or slightly convex, with some examples also partly cut out. The mounts were decorated with geometric motifs in the technique of embossing, ranging from simple indented dots and embossed knobs to meanders. The sheet metal is thin. The unpreserved examples from Libna and the completely disintegrated piece from Sajevec lead us to think that such pieces, due to the extremely thin sheet metal, are rarely preserved.

B. Teržan already drew attention to this type of belt mounts, dividing them into two variants based on whether they have serrated or smooth edges (1990, 149-151). Her list is supplemented here (fig. 24) by the two examples from Sajevec but also with one (two) serrated example(s) from Fehérvárcsurgó, fig. 25: 4 (Pados 1857, pl. 2: 6,7; Marton 1933-1934, 133, pl. 29: 6,7),<sup>20</sup> two smooth examples from Hallstatt, fig. 25: 5,6 (grave 949, Kromer 1959a, pl.185: 14, possibly also grave 676, pl. 156: 3), and from Libna, the archer's grave, fig. 21: 1,2; 25: 11.<sup>21</sup> Similar mounts can probably be supposed in the Deržanič barrow, grave 6/b (Gurlitt 1888a, 177) and in the grave with a belt from barrow 8 at Velike Malence (note 27).<sup>22</sup>

Between the two variants, there are no other obvious differences other than the form of the edge and the greater length of the serrated type. Both variants bear the same motifs, made in the same decorative technique. The variants are mostly contemporaneous and distributed over the same area.<sup>23</sup> It seems that such mounts were most popular in Dolenjska, whence all the sets with several mounts and both pieces with a meander originate.

The key question posed is whether all of these mounts formed part of the Libna type belt set. Probably not. Grave 2, uncovered during excavations in Vače in 1878 contained, besides a mount, also four decorated bronze rivets (small phalerae?!), three iron ringlets, and a knife (Deschmann, Hochstetter 1879, 9, pl. 6: 6; cf. Teržan 1985, fig. 5). Grave 949 from Hallstatt is also a modest one, containing only a mount and a pin with a wound head. The second Hallstatt mount was found in a group (man, woman, child?) or confused grave 827, also lacking distinctive belt elements.<sup>24</sup> For all these mounts the appurtenance to a leather belt is still the most reasonable explanation, though not to the Libna type belt set. A similar belt set to those of the notables from Dolenjska, on the other hand, could have been worn by the deceased from Kaptol and Fehérvárcsurgó.

<sup>18</sup> Gabrovec presented a selection of finds from this grave together with a noteworthy assumption that the remains of a bowl-shaped helmet also belong to the grave, which is the (only) object ascribed to grave 12 at NHMW (Gabrovec 1962-63, 299-300, pl. 5: 4-15; cf. also Teržan 1985, fig. 5). The grave also contained a clay urn, a ciborium with a bowl, a clay spindle whorl, and objects usually worn at the belt: knife, awl, and whetstone. We would like to thank Biba Teržan for the drawing of the grave from Vače.

<sup>19</sup> Doubts are raised only for the vessels currently ascribed to this grave. Not only does Pečnik not mention a lid, based on the drawing and the description, the red painted ciborium and lid are a typical service from the Serpentine horizon. The burnished pot on a foot, on the other hand, nicely corresponds with the belt set. Based on Pečnik's description, we would expect three such vessels in the grave, or perhaps the pot in combination with a bowl or a shallow bowl.

<sup>20</sup> We thank Dragan Božič for drawing our attention to the find from Fehérvárcsurgó and kindly providing the appropriate literature. The publication in question is not very clear on whether there is a single object, drawn from both sides, or two objects.

<sup>21</sup> The mounting from the archer's grave stands out slightly from the others because of its simple decoration with lines. The same manner of decoration is to be found in grave 48/72 from Stična (cf. Teržan 1994, fig. 3: 4).

<sup>22</sup> The National Museum of Slovenia holds among the finds from the Mokronog complex parts of a buckle with a serrated edge (P 1540) which, due to the rivets at the edge and its more than average length, probably does not belong to this type of mount. In form and manner of attaching, the mounts from Magdalenska gora seem more similar, fastened with single iron rivets (Tecco Hvala, Dular, Kocuvan 2004, pl. 181: 13-14).

<sup>23</sup> The only well-dated piece of the smooth variant from Kaptol could be somewhat later.

<sup>24</sup> The assumption of a wrongfully attributed composition of grave 827: Hodson 1990, 154.



Grave goods from grave 4/1 from Kaptol include ringlets with a rhombic cross-section, but not a bead-weight or bronze beads. The place of these could be taken by numerous small bronze buttons from that and from grave 4/2 (Vejvoda, Mirnik 1973, 595, 600-601, pl. 2; 3). The grave 4/1 also contained horse apparel, the small buttons and the ringlets could therefore form part of that. However, similar buttons were also found in grave b 10 from Klenik,<sup>25</sup> which also revealed bronze saltaleones. The assumption that the buttons in the Kaptol grave formed parts of female attire is, therefore, not the only possible one; they could also be incorporated into the belt set or into horse apparel.<sup>26</sup>

The belt set (there are no clear parts of horse apparel) from the tomb of Fehérvárcsurgó's barrow 1 (Pados 1857, 159-163, pl. 1-4; Marton 1934, 133-134, fig. 1; pl. 28; 29) could be composed – beside the mount – also of ringlets of various sizes and profiles (one larger, three smaller, and two tiny ones), a bronze button - bead-weight (?), two buttons-sewn applications, two small bronze wheels, possibly a large iron ring, but no bronze beads that characterize the Libna type belt set. The tomb contained, beside pottery and animal remains, male (iron spear, probably a pin with a drooping head) as well as female (bronze ribbed bracelet, two spindle whorls) objects.<sup>27</sup>

The nowadays missing *flach konvexe Nietenköpfe mit eiserne Stiften* that adorn a belt from Libna were used instead of mounts (Deržanič 5/b), and may have been similar to the small phalerae from Klenik, from grave 10 at Vače (Gabrovec 1962-1963, pl. 5: 11), or some phalerae from Vače where one, in particular, completely matches Gurliitt's description (F. Staré 1955, pl. 48: 4-6). The material from the grave from Velike Malence with the bowl-shaped helmet also contained fragments of at least seven bronze rivets with a convex head and a mount. Since these are too short to adorn a helmet, they can be, with more probability, attributed to a belt set. Similar phalerae with a bronze rivet can be found among the material from Družinska vas and Ivanjec near Šmarjeta, barrow 16 (1883), where they are interpreted as parts of a bowl-shaped helmet (V. Staré 1973, pl. 63: 9; A. Dular 1991, pl. 7: 15,16,19,22,24). The helmet not being the only possible origin of the phalerae can be deduced from a fragment of an elongated sheet metal with two phalerae from grave 10/32-33 from Magdalenska gora (Ložar 1934, pl. 3: 15; Hencken 1978, fig. 322: p), which is chronologically

undeterminable. Similar phalerae are found among the material from Šmihel (Guštin 1979, pl. 69: 2-6) and apparently also from certain Hungarian sites (Százhalombatta 117: Holport 1985, fig. 21: 9-12; Vaskeresztes 2: Fekete 1981 fig. 14: 10,11).

Bronze ringlets of the Libna type belt set usually measure 3.4 to 5 m in diameter and have a rhombic cross-section. The use of these ringlets for other purposes is not excluded, since the ringlets were surely versatile objects.<sup>28</sup>

The triple ringlets - clover-shaped dividers with a rhombic cross-section, measuring from 2.6 to 3.8 cm, have a special position among the bronze ringlets. Stare already drew attention to their wide area of distribution (F. Stare 1962-1963, 399-400, fig. 8, cf. also Gabrovec 1981, 158, fig. 1: 3-9; Warneke 1999, 86-89). Though they may have a broad time span and probably various uses, they are found in grave contents of the Dolenjska group in Early Hallstatt period as constituent parts of belt sets. A similar use can also be supposed for the ringlets of a somewhat more demanding manufacture (Libna,<sup>29</sup> Dobrnič, Voselca). With the Libna type belt set, the former as well as the latter appear in pairs; in some other sets, it seems, also individually.

Three large (5-6 cm in height) bronze ringlets, found together with horse apparel in barrow 114 in Százhalombatta, deserve a special mention (Herceg 1985, fig. 1a; Holport 1985, 37, fig. 11: no. 17-20; Holport 1986, 94, pl. 6: 2). They may originate from the Etruscan cheek-piece of the Veii type,<sup>30</sup> but are here apparently in secondary use as dividers.<sup>31</sup> The unusual use of these ringlets in Százhalombatta was possibly modelled in the use of similar bronze and iron ringlets in belt sets that are predominantly earlier than the bridle from Százhalombatta.<sup>32</sup> Bronze triple ringlets have formal analogies in large clover-shaped iron ringlets.<sup>33</sup> B. Teržan already called attention to them, ascribing them to horse apparel (Teržan 1995, 93). The example from Velike Malence, where the grave did not contain other parts of horse apparel, forms part of an "iron" belt set to which bronze beads, two iron ringlets, and an iron rivet also belong. These objects were found at the waist of the deceased together with two unpreserved tiny ringlets. A similar observation can be made for the example from Gemeinlebarn, found together with (among others) six iron ringlets and bronze saltaleones. A pair of such ringlets was found in barrow 117 at Százhalombatta.<sup>34</sup> The grave contained several objects

<sup>25</sup> These buttons appear in similar combinations with a buckle and horse apparel also in the grave with the cuirass as well as in grave 48/72 from Stična (Dular 2003, fig. 66: 8; Teržan 1994, fig. 3: 6).

<sup>26</sup> B. Teržan supposes a female character for the saltaleones from Kaptol (Teržan 1990, 146). This could be supported by a clay spindle whorl found in the grave from Klenik (see note 28). On the other hand, similar saltaleones were found in the grave with a decorated lid from Stična, that also contained a belt set or horse apparel (Dular 2003, fig. 68: 6). Recently on the grave from Kaptol: Metzner-Nebelsick 2002, 395-396.

<sup>27</sup> The finds are currently missing.

<sup>28</sup> They are also found in graves with horse apparel, in graves with cuirass from Stična and Novo mesto, for example (Dular 2003, fig. 66: 2-5; Gabrovec 1960a, fig. 8: 5-8).

<sup>29</sup> For Libna cf. also the bar-shaped elements with two opposing loops (Kossack 1954, 19: B12 (Gernlinden); 22: B9-10 (Gaisheim); 29: F7 (Gilgenberg). Two small fragments are also known from Stična grave 6/16 (Wells 1981, 77, fig. 147: d). A similar element, with five instead of three loops, was recently found at Hallstatt (grave 62/2002; Kern 2003, 98-99, fig. 6).

<sup>30</sup> Particularly the smaller one with a cone in the centre matches the variant of the Veii type cheek-piece from Latium (Hase 1969, pl. 14-17). The possibility of Etruscan influence in central Europe is proved by imitations of cheek-pieces of the Volterra type found in Switzerland and Slovakia (v. Hase 1992, 248, fig. 11; 12).

<sup>31</sup> Two lay at the bridle, the third two metres away; the cheek-piece is made of boar tusk.

<sup>32</sup> A bridle with tusks such as at Százhalombatta was found in grave Špiler 1/6 from Libna (Guštin 1976, pl. 8: 2,8; 9: 1). For distribution and date of the bridles with cheek-pieces from organic material see also Egg 1996, 160-163 and Teržan 1995, 93, fig. 25. The same type may also have been found in grave 48/72 from Stična (cf. Teržan 1994, fig. 2: 1-3; 3: 9).

<sup>33</sup> In grave 10/2 from Velike Malence, barrow 117 from Százhalombatta, barrow 1 from Gemeinlebarn, the Fedran collection from Stična, and Kuban (Guštin 1996, 119-120, fig. 5: 4; Teržan 1995, fig. 26; 27; Kromer 1958, A11/2; Holport 1985, 28, fig. 21: 27,28).

<sup>34</sup> The objects are attributed to horse apparel though the published metal objects from barrow 117 do not include apparent parts of horse apparel (Holport 1986, 96, pl. 7: 27,28). The excavator A. Holport may have been led to such an interpretation by a formal similarity of the iron "clovers" from barrow 117 with bronze triple ringlets from barrow 114 (see above) that do not necessarily signify the same use.

- bronze phalerae, a bead-weight, button-shaped sewn applications, and two tiny ringlets - that may be related to a belt set, the same goes for the two iron clover-shaped ringlets.<sup>35</sup>

Clover-shaped iron rings therefore represent a type of dividers. They seem to have formed part of belt sets.

Metal bead-weights are relatively frequent in the Dolenjska group of the Hallstatt period, as noted already by Stare (1962-1963, 397-400, fig. 8: 10-17). They were found on all large cemeteries, predominantly in graves dating from the beginning of the Iron Age but also in later ones.<sup>36</sup> They are often found at the waist area and together with other parts of a belt set. We can therefore agree with Stare's supposition of its use in tying - either binding or belting. They appear in various shapes, from globular to vase-shaped and conical, with more or less pronounced necks. A great variety and distribution of metal bead-weights is visible also in an overview by Metzner-Nebelsick (2002, 402-408). They are mostly solid, but some are hollow. Bronze ones predominate, which is at least in part a consequence of the poor state of preservation and of recognizability of the iron ones. On the basis of the variety of forms and combinations in which the bronze bead-weights appear, we suppose various uses for tying belt sets and belts, cuirass, or horse apparel.<sup>37</sup>

Possibly the most characteristic part of a Libna type belt set are the numerous bronze beads. They are typical of the Dolenjska area and are unknown elsewhere. In all cases they formed parts of various belts and belt sets. Within the Libna type belt set they are known from preserved or reported grave units at Libna, Velike Malence, Vače, Breze, Stična, while within its iron variant they are known from Velike Malence and Dobrnič (see note 50). They were also found in female graves at Dobrnič and Magdalenska gora.

This research has shown that the Libna type belt set can only be identified when all or most of its constituent parts are preserved. Individual objects could have formed parts of other belt sets or even horse apparel, making their attribution to a particular type of attire precarious.<sup>38</sup>

The Libna type belt set is, for the time being, known (recognized) from approximately ten graves from the area of the Dolenjska Hallstatt group (*fig. 24*). The set is particularly frequent in eastern Dolenjska, on the sites of the Krško polje area, i.e. in the triangle between Šmarjeta, Libna, and Velike Malence. It appears in the Podzemelj 2 phase (Ha C1), that is at the time when both the Hallstatt Culture and social stratification began to flourish. Graves with the Libna type belt sets are predominantly rich: they reveal rich grave contents and belong to the leading graves of their period.<sup>39</sup>

Belt sets include several different sets that are distinguishable mostly by the number of their most characteristic elements, such as mounts or clover-shaped ringlets. Some belt sets (Vače-Klenik; Velike Malence; probably archer's grave from Libna) have three identical mounts usually accompanied by a large number of ringlets. By contrast, for the Sajevec belt set only two mounts were discerned.

Due to its numerous elements, the Libna type belt set is the most representative of its kind during the Podzemelj phase. It is, nevertheless, only one of the sets used at the time. Other sets and even simpler belts were in existence. The most comparable one is the "iron" belt set from Velike Malence, grave 10/2, characterized by bronze beads and several iron rings.<sup>40</sup>

Modern excavations enable recognition of even the more modest belt sets. At least five simple (leather?) belts, composed of an iron ringlet or a bead-weight, have been evidenced at Kapiteljska njiva in Novo mesto and at Budinjak, by their position in the grave.<sup>41</sup> Most Libna type belt sets were found in male graves together with weapons; due to the absence of distinctly female elements, the graves without weapons were also interpreted as male. Parts of the Libna type belt set are sometimes also found within female grave contents. The female grave 9/4 from Dobrnič, for example, revealed a fragment of a composite triple ringlet, a bronze bead-weight, and bronze beads as well as two earrings (Parzinger 1988-89, pl. 12: 9-12). A similar composition can also be seen in grave 2/6 from Magdalenska gora-Voselca near Hrastje where a bronze rhombic ringlet with two small loops, a bead-weight, and beads were found alongside an assortment of jewellery (Tecco Hvala, Dular, Kocuvan 2004, pl. 133: 1,2,12). Both graves belong to a somewhat later time in which, as it seems, the female attire exhibits certain elements from the male attire of the previous generation.

#### Female grave 10/1

Barrow 10 was mechanically removed to the level of the surrounding area. While assessing the damage done, fragments of pottery, two fibulae, a bracelet, and a glass bead were collected from the area of the barrow. Later, during systematic cleaning of the barrow's plan, partially preserved pottery, spindle whorls, and two clumps of golden ornaments were uncovered in situ (*fig. 6; 7; 26*). Considering the female character of the finds and their complementary logic, we suppose that the enumerated objects formed part of a single, though severely damaged grave.

<sup>35</sup> The grave contents have a good analogy in barrow 1 from Fehérvárcsurgó (see above) that is related to barrow 117 from Százhalombatta beside the belt set parts also by a pair of spindle whorls and a curved iron object.

<sup>36</sup> Dobrnič 7/5 (with a double-ridged helmet); Libna-Planinc 1892/L1 (together with a serpentine fibula), Libna-Špiler 2/1, for example (Parzinger 1988-89, pl. 7: 4; Guštin 1976, pl. 3: 10; 51: 17).

<sup>37</sup> Bead-weight from graves with a cuirass from Novo mesto (four) and Stična (two) stand out in number and conical form, and may be tied to a cuirass, horse apparel, or simply to a later form of a belt set (Dular 2003, fig. 65: 9; Gabrovec 1960a, fig. 8: 12)

<sup>38</sup> Bronze mounts, sets of five ringlets with a rhombic cross-section, bronze beads, and numerous bead-weights from the Šmarjeta complex may be an exception, arriving at the museum in Ljubljana already during Dežman's time (V. Stare 1973, pl. 17: 25; 18: 19; 24: 22,29-33; 42: 7). The circumstances of their find are not known but it is possible that at least a part of these objects was found together, as constituent parts of a Libna type belt set.

<sup>39</sup> Rich grave goods: Velike Malence 6/1, Klenik b10, probably also the archer's grave from Libna; extraordinary grave architecture: Sajevec, Brezje.

<sup>40</sup> The belt set from Velike Malence is recognizable on the basis of the position of the objects. A similar composition can also be found in two graves from Dobrnič: 15/3 (with four iron ringlets and bronze beads, a knife and a machaira also in the grave) and 22/1 (the grave also contained bronze beads, at least two iron rings, horse apparel, knife, two pins, and Apulian pottery) (Guštin 1996, fig. 5: 4,5,7-9; Parzinger 1988-1989, pl. 27: 12-21; 42: 43).

<sup>41</sup> Novo mesto - Kapiteljska njiva, graves: 1/16; 2/10; 2/31; 5/12; Budinjak, grave 139/4; similarly also Metlika - Hrib 31 (Knez 1993, pl. 17: 3,4,7; Križ 1997 pl. 7: 4,5; 22: 6; Križ 2000, pl. 9: 3; Škoberne 1999, pl. 4: 5; Grahek 2004, pl. 7: 1-5). Usually a knife and/or an awl or a whetstone has been found with this set as well as with others.

The preserved contents of the grave indicate an extraordinary female burial. The small finds as well as pottery enable the dating of the grave into phases Podzemelj 2 - Stična 1.

Two fibulae were found in the area of barrow 10. Vague find circumstances urge caution in attributing the fibulae to the grave. The badly preserved boat fibula (*fig. 6: 1*) has analogies across Dolenjska and to the west of it.<sup>42</sup> Of the second fibula, only its bow is preserved (*fig. 6: 2*), on the basis of which a bow fibula with a solid bow is to be supposed. It could be a single-loop fibula, of the same type as the one found at Budinjak in grave 139/6 (Škoberne 1999, 63, pl. 14: 3), or a double-loop fibula of type 8 with a Glasinac foot (cf. Gabrovec 1970, 32). A similar combination of fibulae, with other types included, is known also from grave 2/17 from Kapiteljska njiva in Novo mesto (Križ 1997, 43-45, pl. 11; 12).<sup>43</sup>

The iron bracelet (*fig. 6: 3*) has analogies mostly in Bela krajina in the "iron horizon" of the Podzemlje phase.<sup>44</sup> The example from Sajevice is unique due to its bronze decoration; the bracelet was wrapped with a band of thin bronze sheet metal in four places, as indicated by the remains of patina and the edges of the band preserved in rust. This produced a bicoloured effect that can be observed on some other objects as well, mostly on Vače bow fibulae and some pins as well as weapons.

Large globular glass beads of light green colour (*fig. 6: 4*) are known from female (and infant?) graves of Dolenjska and Bela krajina.<sup>45</sup> Similar, but slightly smaller globular beads of transparent glass or rock crystal are known from Italy, particularly from the area of the Falisci and the Piceni, that are frequent in the 8<sup>th</sup> and 7<sup>th</sup> centuries BC.<sup>46</sup> At Sajevice, the bead appears individually and not as part of a necklace. It is clear that even for the graves that revealed amber or glass necklaces the beads had a specific significance, since they stand out in their size and individuality regardless of whether they were included into a necklace (Novo mesto-Kapiteljska njiva) or worn separately. Their use can only be guessed at for now, though a magic function in addition to its decorative role is probable.

Grave 10/1 stands above the average grave of the Dolenjska Hallstatt group also for its pottery. Despite the grave's destruction, the preserved remains of vessels are surprising in number as well as variety.

Two, probably identically large pots on a low foot with a decoration composed of vertical sheaves of ribs and flutes (*fig. 7: 29,30*) represent a characteristic element of Ha C graves of eastern Dolenjska.<sup>47</sup> A similar observation can be made for the partially preserved pot (*fig. 7: 31*) that probably belongs to type 3 according to Dular (J. Dular 1982, 29-30) and shallow

bowls with an obliquely grooved neck (*fig. 7: 33*).

The handle with the impression of – nowadays missing – small (bronze) nails (*fig. 7: 32*) displays the technique of nail decoration, characteristic for the Early Hallstatt period (Gabrovec 1960b, map 3). The preserved fragments do not allow for a full reconstruction. Nevertheless, they can doubtlessly be attributed to a fine small bowl rather than to a large bowl of type 1 according to Dular, usually decorated with nails.

Standing out in particular are the conical and the double vessel that do not belong to the standard contents of the Dolenjska graves (*fig. 7: 27,28*). They are particular in their form and, at least in the case of the double vessel, also in their coarser fabric in comparison to the usually smoothed vessels. A further element of "division" is the continuous applied decoration, the origins of which can be traced to the Urnfield Culture (Dobiat 1980, 87, pl. 33: 14; Nebelsick 1996, 339, fig. 10, list 2c).

The conical vessel (*fig. 7: 28*), reminiscent of Greek yarn vessels - kalathoi due to its open form, lay closest to the group of spindle whorls. Their proximity is an additional sign of a possible functional connection between the vessel and the spinning utensils. A similar but slightly smaller vessel, decorated with incisions, was also found in grave 15 from Dragatuš (Spitzer 1973, pl. 10: 4).<sup>48</sup> The best analogy for the conical vessels from Sajevice, in size as well as applied decoration, is to be found in a male grave with a tripod from Novo mesto (Gabrovec 1968, pl. 5: 4). On the basis of the grave contents, both deceased from Sajevice and Novo mesto had an extraordinary (sacerdotal?) role in their societies, to which the vessels may be tied.

There are quite a few double vessels known in Dolenjska, though of different shapes and sizes. Similar examples to the vessel from Sajevice were found at Libna and in the Stična settlement,<sup>49</sup> and much smaller ones were found in the graves of Stična and Novo mesto.<sup>50</sup> Double vessels appear in various cultures north and south of Dolenjska in earlier and later horizons. Analogies from Štajerska / Styria and Pannonia,<sup>51</sup> however, deserve special mention, as does their appearance in the so-called Kalenderberg trio or set which is characteristic of higher class female graves of the Kalenderberg culture and most probably tied to cult (Teržan 1990, 167; Nebelsick 1996, 339, fig. 5).

Fifteen spindle whorls (*fig. 7: 12-26*) show such equality in form and manufacture that they must have been made simultaneously. They only differ in weight and size that increase minimally and may be connected to their actual use. Such a number of spindle whorls in a single grave is exceptional for Dolenjska. In the Dolenjska Hallstatt group there are usually one or two found in female graves, in wealthier graves from

<sup>42</sup> Recent reviews: Jerin 200, Tomedi 2002, 180-185, and Grahek 2004, 142-144, fig. 35.

<sup>43</sup> The fibulae lay in two separate groups in the Novo mesto grave, a double grave is therefore not excluded. The new central grave 16 from Novo mesto-Kapiteljska njiva contained a double-loop (Vače) fibula as well as boat fibulae (the Museum of Dolenjska in Novo mesto, unpublished).

<sup>44</sup> Borštek near Metlika, Loka near Črnomelj, for example (Dular 1979, 67, pl. 2: 4,5; Dular 1984, 220-221, pl. 2: 7,8; 4: 3,4).

<sup>45</sup> Stična Vir/7 (Wells 1981, 83, fig. 177c), Loka near Črnomelj 1/1, Loka near Črnomelj 1/2 (Dular 1984, 220-221, pl. 1: 9; 3: 5), Dragatuš-Veliki Nerajec/12, Dragatuš-Veliki Nerajec/51 (both Spitzer 1973, 794, 808, pl. 5: 1; 16: 3), Novo mesto-Kapiteljska njiva A2/2 (Križ, Turk 2003, fig. on p. 75), and possibly Podzemelj (Dular 1978, 27, pl. 23: 2).

<sup>46</sup> Latium: Capena-Saliere, grave 104, Narce-Tufi grave 1(VIII), Falerii-Montarano grave 17(XXVI), for example, all at the exhibition in Museo Archeologico di Villa Giulia; Picenum: Fossa, grave 57 (Eroi e Regine 2001, 204/125), for example, cf. also a Fermo-Misericordia 1957/7 pin with threaded beads of this type.

<sup>47</sup> See note 11.

<sup>48</sup> Similar vessels, with applied or incised decoration, are known also from Podzemelj (Dular 1978, pl. 32: 8,21,24).

<sup>49</sup> Libna (Guštin 1976, pl. 16: 10; 33: 4) Stična, the Hrast collection (NMS, unpublished).

<sup>50</sup> Stična 48/72 and Novo mesto-Kapiteljska njiva, graves A/23, 3/11, 3/14 (Teržan 1994, fig. 3: 1; Knez 1986, pl. 47: 2; Križ 1997, pl. 35: 2; 41: 1).

<sup>51</sup> Poštela (Teržan 1990, 287, pl. 20: 6 - very similar to the Sajevice one), Klein Klein, Masser-Kreuzbauer, grave 18 (Bernhard, Weihs 2003, 119, pl. 27: 20), Klein Klein, Tschoneggerfranz 2 (Dobiat 1980, 99, pl. 52: 5), Doba 2 (Paték 1993, fig. 52: 3), Hungary (Szabó et al. 2001, 100/133), Führholz, grave 1 (Teržan 1998, 531, pl. 12: 8), for example.

four to nine.<sup>52</sup> In number of spindle whorls, the Sajevece grave is closer to some grave contents with sets of weights or spools, in and outside Dolenjska. It is very likely that the high number of spindle whorls in the Sajevece set has a utilitarian and an accentuated symbolic significance at the same time. Utensils connected to spinning and weaving frequently appear as grave goods, in large numbers usually found in richer and more important graves (Teržan 1996, 513). They are probably signs of position and power that the owner held in the family economy (as Penelope, for example) or in the society; for both there are numerous literary and material sources from ancient Greece (Eibner-Persy 1986, 40-32; Teržan 1996, 524). These observations are well supplemented by modern analyses of material from the Masser-Kreuzbauer cemetery from the Klein Klein complex, where an outstanding number of spindle whorls (15 and 9) was found in double grave 27 and triple grave 18, respectively. They are the richest graves of the necropolis and both show a prevailing female component; in grave 18 the spindle whorls were even found together with fragments of a kind of a double vessel (Bernhard, Weihs 2003, 91-92)!

Due to destruction, practically nothing is known of the structure of barrow 10. The unpreserved construction of the grave prevents us from making any observations other than its considerable size (pottery was distributed over an area of two and a half metres) and its position in the western part of the barrow with a part of it lying in the centre. Since the cleaned base of the barrow did not reveal any traces of possible other graves, grave 1 was probably the central grave of the barrow (*fig. 9*).

It is difficult to say whether there were subsequent burials in the grave. This is certainly possible, since barrow 10 is not much smaller than the second coating of barrow 9 that contained at least two graves. Subsequent enlargement of the barrow on one side is also one of the possible explanations for the position of grave 1 which is slightly off centre. On the other hand, the initial grave of barrow 9 seems also to have been lying slightly off centre of the first coating. The position may therefore be either intentional or the consequence of the burial pit dug into an already "prepared" barrow which would facilitate access. Finally, barrows with individual burials are permitted also by Schulz's report (see above).

The essential point of the central grave of barrow 10 is that it contained a female burial. The area of the Dolenjska Hallstatt group hardly evidenced any such cases, which is likely to be a consequence of the state of research and the excavation method itself.<sup>53</sup> The fact that central graves did contain female burials is clearly visible in the "princely" barrow 139 from Budinjak (Škoberne 1999, 99-107) as well as in barrow 16 from Kapiteljska njiva in Novo mesto.<sup>54</sup> These two examples of female central graves may be supplemented by a few more similar, though poorly documented graves: grave Špiler 1/5 and the central grave of the Špiler 2 barrow from Libna (inasmuch as they are not the remains of the find from 1928) with a stone

construction (Ložar 1930, 17-20, *fig. 2-6*; Škalcer 1968-1969, 181), find 1-1883/9 from Rovišče, grave 2/n from Preloge on Magdalenska gora with a central position and the largest depth in the barrow (J. Dular 2003, 244-245, pl. 65; 66: 1; Tecco Hvala, Dular, Kocuvan 2004, 32, 127), possibly the central grave of barrow 1/1879 from Mlada vina near Šmarjeta and the deepest grave 32 from the barrow on Laščik near Magdalenska gora (A. Dular 1991, 39; Hencken 1978, 38, *fig. 152*). A particularly interesting barrow cemetery for the purposes of this article is situated at Loka near Črnomelj where the female graves 1/1 and 1/2 stand out in their wealth and depth. As at Sajevece, each of these graves revealed a large glass bead (J. Dular 1983, 220-221, pl. 1-4). With the exception of the earliest grave from Budinjak and Novo mesto, all others - the grave from Sajevece as well - also contained golden ornaments. Barrows with centrally buried women, that is female representatives of the highest classes of the Hallstatt society, appear outside of the Dolenjska area fairly regularly in the eastern Alpine Hallstatt circle (Teržan 1986, 238; Teržan 1990, 206-207). A good analogy is provided by barrow 10 from Mitterkirchen, lying on the Danube, containing two grave caskets with inhumations of one or two women. The barrow is unusually similar to the one from Sajevece, both in size (14 x 17 m) and in the off-centre position of the two graves (Pertlwieser 1987, 50-56).

All of the above clearly shows that the deceased from barrow 10 at Sajevece was a member of the elite of the Early Hallstatt society. The manner of burial and the type of grave goods testify not only to her material wealth but also to her exceptional place in the spiritual sphere of the Sajevece community. As many as three elements - cult vessels, numerous spindle whorls, and golden ornaments - tie her to cult and to her particular status, displayed also by the central position in the barrow which may even have been made especially for her. In the case of grave 10/1 we can, therefore, with a considerable amount of certainty, talk of a grave of a priestess.

#### *Golden ornaments*

The most interesting finds from grave 10/1 are the numerous objects made of thin sheet metal with embossed decoration (*fig. 6: 5-11; 26*). The jewellery was made of extremely thin (0.02 - 0.2 mm) golden sheet metal and was intentionally damaged before being deposited into the grave, folded more than 15 times and crumpled into two, hardly a centimetre large clumps (*fig. 27*).<sup>55</sup>

Finds of golden ornaments are relatively common during the Early Hallstatt period of the Dolenjska group. The golden diadem of a princess from Stična was published already in 1960 by Jože Kastelic, who minutely analysed, typologically classified it, and showed its specific geographic position within the Dolenjska group (Kastelic 1960; review of the golden ornaments and a reconstruction of the female head attire: Guštin, Preložnik 2005).

<sup>52</sup> Libna, 6 spindle whorls in grave Špiler 2/2, 4 in grave Špiler 1/5 (Guštin 1976), Stična: 8 in grave 4/55, 4 spindle whorls + 4 weights in grave Stična Vir/12 (both of unclear composition - Wells 1981, *fig. 109, 182*), 9 in grave Stična 48/156 (Gabrovec 1974, *fig. 7*), 9 in grave 48/160 (unpublished, cf. Teržan 1985, *fig. 9*); 5 in grave 7/40 of Magdalenska gora (Hencken 1978, *fig. 262: a-e*); 7 in grave 2/18 of Novo mesto-Kapiteljska njiva (Križ 1997, pl. 13: 3-9). See also: Kranj - Vila Prah: 13 in grave 1 (Gabrovec 1966, *fig. 3: 11-23*), 10 in Kaptol (Vejvoda, Mirnik 1973, pl. 4: 1-5).

<sup>53</sup> Such data was often lost, particularly to the first researches, due to several burials within one barrow, unpreserved bone material, and ignorance. Tellingly, the central grave of the first excavated barrow of the Šmarjeta complex (1/1879) seems to have contained a woman (Deschmann 1881, 16; Dular 1991, 39).

<sup>54</sup> The central grave of barrow 16 was uncovered in 2004, containing a rich female burial of the Podzemelj 2/Stična 1 phase, contemporary with the Sajevece grave (information of Borut Križ; the Dolenjska Museum Novo mesto, unpublished). Within barrow 4 from Kandija in Novo mesto, the early female grave 20 is known; B. Teržan even assigned it the founding role (Teržan 2003, 69).

<sup>55</sup> The golden objects were restored, with much knowledge and patience, by Ernst Foltz in the workshops of RGZM in Mainz.

The most characteristic part of the ornament is the head attire, adorned by lamellae of various forms in various combinations, as well as diadems of thin sheet metal. Among the contemporary golden jewellery various beads and ear or hair rings can also be found. The common characteristic of objects made of golden or gilded bronze sheet metal is the uniformity of forms and decorative motifs which include large and small embossed circlets, small knobs, dashes, or tangentially linked circlets.

The exceptional feature of the head attire is a three-armed lamella. It appears relatively frequently, known from Sajeve as well as from Stična, Šmarjeta-Strmec, and Magdalenska gora-Voselca near Hrastje.<sup>56</sup> They have a common basic three-armed form, but with different details in forms of the arms and decorative combinations.

A three-armed lamella in grave 27 of barrow 48 from Stična is the central element of the golden attire, supplemented by smaller triangular, cross-, and clover-shaped lamellae. A three-armed lamella similar to the one from Stična is known also from Šmarjeta where its inclusion into the head attire together with triangular lamellae is questionable.<sup>57</sup> Three-armed lamellae from Sajeve, from grave 2/6 of Magdalenska gora-Voselca near Hrastje, and probably also from Šmarjeta-Strmec were found individually and not in combination with smaller lamellae. As a rule, the three-armed lamellae appear individually; their position within the head attire from Stična is – inasmuch as it actually is the remains of a single attire – an exception.

The lamellae are usually perforated at the narrow end so as to be sewn onto the backing while other parts do not exhibit similar traces. If attached to the backing – possibly a leather or a woven band – as a whole, it must have been done so over the entire surface. Fastening with a thread is viable only if the position of the lamella demanded a stronger attachment to the backing at the narrow end while the wider part was loose. In this case, the arms of a lamella are turned upwards and the decoration can be seen as a "flower" rather than a "tree". For the ornamental lamella from Stična, such a supposition is confirmed by its thicker, more supportive sheet metal which differentiates the three-armed lamella from other golden lamellae from the grave. The thicker sheet metal could also be the consequence of different origins of sheet metal for this particular piece.

Based on their decoration, the two sheet metal bands, decorated with circlets, formed parts of different objects (*fig. 6: 10,11; 26: 5,6*). Their analogies can be found in similar fragments from Podzemelj (Kastelic 1960, *fig. 3: 13-15*; J. Dular 1978, 26, pl. 14: 3) and in the currently lost golden bands decorated with tangentially linked circlets from Libna (Ložar 1930, 17-

20, *fig. 2-6*; Kastelic 1960, 12, pl. 5: 6; *fig. 3: 4*).

Ložar and Kastelic determined the examples from Libna, measuring approx. 9 to 13 cm in diameter, as diadems. A different hypothesis is allowed for by the photo of the arms which clearly shows a narrowing in which the edges of the band are spirally turned inwards. This detail is characteristic of large spirally curved bronze earrings that represent a characteristic type of Early Iron Age ear ringlets from Dolenjska and can reach up to 9 cm in diameter (Magdalenska gora 7/46 - Hencken, *fig. 267: e*, for example). Golden bands and other similar fragments from Libna may actually be versions in gold of such a piece of jewellery (Guštin, Preložnik 2005, *fig. 4: 5*).

A complete novelty among the ornaments is an object made of thin golden sheet metal with an everted loop in the form of a tree leaf (*fig. 6: 8; 26: 4*). It is decorated with embossed knobs, circlets, and dots, in the usual Hallstatt style. The loop suggests the possibility of the object functioning as a pendant. Analogies are practically non-existent, though the boat formed golden sheet metal with a forged pin from Mitterkirchen and the golden band from grave 26 from the necropolis at Nori in Sardinia, for example, belong to the same time frame (Pertlwieser 1987, *fig. 1*; Ori e argenti 1961, 71/184, pl. 18).

Another novelty is a pair of unusual objects made of broad golden sheet metal bands (*fig. 6: 6,7; 26: 2,3*). They are formed into a cylindrical band with open ends and a flaring lower part. The edges of the open ends are beautifully made, elongated on one side into a wide termination decorated with an embossed knob and a circlet. The two objects only differ in details of execution of the decoration. The upper part is decorated with a characteristic embossed geometric decoration of the Hallstatt period, with a combination of spruce twigs and tangentially linked circlets. A similar geometric decoration, in the form of a frieze running along the band and repeated perpendicularly at both ends, can also be found on certain bronze "earrings",<sup>58</sup> but the objects as a whole do not have suitable analogies.<sup>59</sup> Since the cuff ends cannot be linked together, we suppose that the objects may have been used as a sort of hair clips to tie braids on the chest.

Particular attention should be paid to the part that is reminiscent of a bird's head. The supposed "head" is stylized to the point of it being impossible to recognize the exact bird species depicted,<sup>60</sup> while direct comparisons for the determination are not known in the Hallstatt world. The decoration and partly the form of the ends may be linked by analogy to an elongated, rhombically widened end (termination) with an embossed circlet found on a richly decorated golden band from Hallstatt's grave 505.<sup>61</sup> An even better analogy seems to be the leaf-shaped decorative ends of golden filigree hair ringlets from

<sup>56</sup> Stična (Kastelic 1960, 7-8, *fig. 2: 1*; pl. 4; Dular 2003, *fig. 74: 5*), Šmarjeta (Kastelic 1960, 10-12, *fig. 3: 1*; pl. 5: 1), Šmarjeta-Strmec (A. Dular 1991, pl. 75: 6), and Magdalenska gora-Voselca near Hrastje (Tecco Hvala, Dular, Kocuvan 2004, pl. 133: 7).

<sup>57</sup> Kastelic joined the three-armed and two triangular lamellae into a set which is not explicitly confirmed by the data from the archives. According to Dežman's report, golden ornamental objects – "golden leaves", sometimes only preserved as golden foam, were uncovered at Šmarjeta in 1879 in at least four barrows. The highest number, five, was found in barrow 4, in barrows 1 and 3 two in each, and one in barrow 8. The described "round leaf and thin small band" can be recognized as a three-armed lamella while the "triangular piece with nine indented circles" can be recognized as a large triangular lamella; Dežman, though, does not note that the two objects were found together (Dežman 1880, 17-18). Schulz, in his description of the excavations, mentions "decorated plates" only for barrow 3, while elsewhere he speaks of gold only in general terms (Dular 1991, 40). It follows from the above that the golden lamellae were not found in one barrow only, there are therefore no sound arguments for attributing all the preserved lamellae to a single grave or set of head attire.

<sup>58</sup> Vače (Starè 1955, pl. 59: 15,20,21,23); golden: Novo mesto-Kapiteljska njiva 5/35 (Križ 2000, pl. 22: 6), for example.

<sup>59</sup> B. Teržan drew attention to the formal connections of the two objects from Sajeve with hair ringlets of the Šaregrad type (Teržan 1998, 527; Metzner-Nebelsick 1996, 300-301) and supposed an eastern, pre- or early Scythian origin. It is not clear, though, whether the similar appearance together with a supposedly identical use is actually a result of direct contact or influence.

<sup>60</sup> B. Teržan is of the opinion that it is a bird of prey and possibly an early Scythian element (Teržan 1998, 527).

<sup>61</sup> The rich grave with golden ornaments included, beside the band, also a spectacle fibula made of golden sheet metal, two golden band earrings / ear ringlets, and two golden clover-shaped lamellae (Kromer 1959a, pl. 96; 97; Hodson 1990, pl. 77; Krieger und Salzherren 1970, 175-176, pl. 32).

Cerveteri (Magie 1996, 32/11). These match the Sajevec example in size and probably also in use. The fragments from the Kürbischhansl barrow in Klein Klein apparently also belonged to such a hair ringlet of Etruscan origin (Dobiat 1980, 149, op. 552, pl. 95: 8).

Interestingly, the golden ornaments were laid into the grave severely damaged. Golden lamellae and other objects were intentionally folded several times and reduced to two clumps. One contained the two cylinders and another fragment, the other clump all the rest. The destruction of the grave makes it difficult to assess the possible intentional damage to the other finds, suspicion particularly falling onto the boat fibula which, though solidly cast, is nowadays preserved in four fragments.

A similar example of severely damaged golden ornaments is known from Rovišče where "fragments of a golden diadem or leaves clumped into an unrecognizable shape" were found in the outstanding female grave 1-1883/9 (J. Dular 2003, 245).<sup>62</sup> Other objects in the Rovišče grave are undamaged. It is interesting that in Schulz's opinion, most of the jewellery (perhaps the gold clump as well?) was laid into the grave wrapped in leather and was therefore not "used" in the burial, but only offered as grave good. The golden ornaments being extremely thin, it is not clear to what degree the bad preservation of the other examples from Dolenjska is the result of poor conditions of preservation on the sites and to what the result of intentional damage.

The explanation for the damage to the golden ornaments can be sought in two directions. A possible explanation could be the intentional - ritual damage to the objects during burial. This, however, is a very rare custom in the Hallstatt culture of the time and tied more to weapons.<sup>63</sup>

Another explanation is based on the fact that the objects of the golden ornaments from Sajevec could not be completely assembled even after thorough restoration work.<sup>64</sup> Is it therefore possible that the objects were damaged and rendered useless even before the burial ceremonies? This would signify that these golden finds should not be seen as "active" parts of the attire but only as gold and the value that this precious metal represents. This explanation would be acceptable also for the Rovišče example, particularly if the golden clump had been put inside a jewellery box.

The grave from Sajevec fits well into the group of rather numerous Early Hallstatt (Ha C2-Ha D1) female graves with golden ornaments from Dolenjska. Kastelic's list of these graves can now be supplemented by the graves with their respective contents that were excavated, published, or discovered in the archives after 1960. The list is also made up of golden objects that cannot be chronologically exactly determined but could also belong to the period in question (*fig. 28*; Guštin, Preložnik 2005).

The list clearly shows that the first golden ornaments appear in the horizon of the Vače situla together with torques and iron jewellery, amber beads, and individual large glass beads, all typical of the Podzemelj 2 phase (Ha C1). It appears that, in chronological terms, the east of the Dolenjska cultural group holds pride of place, more precisely the lower Krka Valley and

Bela krajina; the earliest golden ornaments appearing at Loka near Črnomelj, Sajevec, and probably also at the Šmarjeta complex. In the latter, gold often appears in the same barrows as the bowl-shaped helmets.

During the following Stična phase (Ha C2 and Ha D1), the horizon of the boat, three-knobbed, and composite bow fibulae, golden ornaments appear regularly in the attire of women of higher classes in Dolenjska. They become richer and more varied, just as the other parts of grave contents (numerous fibulae, ring jewellery, necklaces, vessels). The end of this "golden" horizon witnesses, together with serpentine and sanguisuga fibulae, also the appearance of rattles with numerous pendants that are otherwise characteristic of the Serpentine horizon.

The review of grave contents on particular sites (Loka near Črnomelj 2, Podzemelj 2, Velike Malence 2, Libna 2, Sajevec 1, Šmarjeta complex 10, Novo mesto 2, Zagorica 1, Stična 6, Magdalenska gora 4, and Vače 2) offers an interesting picture of the distribution of golden ornaments in the Hallstatt group of Dolenjska. Golden ornaments are currently known from 11 of the approximately 30 known sites from the Early Hallstatt period (Ha C1-Ha D1) (Guštin, Preložnik 2005).

Golden ornaments were more popular in the eastern part of the Hallstatt group of Dolenjska in number of graves as well as a number of sites. West of Novo mesto, they appear almost exclusively in the three largest centres only - Magdalenska gora, Stična, and Vače - and even there, only the ornaments from Stična can compare to those from the eastern Dolenjska sites. Several important sites have not yielded any gold at all (Dobrnič, Mokronog, for example) - those noblewomen obviously exhibited their status differently.

Biba Teržan recently showed that golden jewellery could be worn by female members of the social elite that had an important role in the cult (Teržan 2003, 70). Her correlations between the bearers of golden earrings and the offering of "cult" vessels can be supplemented by two more examples with golden or bronze head attire and cult vessels: grave 10/1 from Sajevec and grave 2/6 from Voselca underneath Magdalenska gora (Tecco Hvala, Dular, Kocuvan 2004, pl. 133: 23). In the latter, the cult role is accentuated by a rattle, such as was also found among the grave goods of the grave with gold from Rovišče (J. Dular 2003, pl. 66: 1). The combination of gold and rattle in the same grave was probably also encountered in barrow 1/1880 from Šmarjeta, while the combination of gold and fibula with a pendant was found in barrow Šmarjeta 1/1879 (excavation reports quoted in: A. Dular 1991, 39, 41-42). As already mentioned, golden objects were found in most of the potentially female central graves.

On the other hand, golden ornaments were found in graves with exceptional contents even without the said ornaments (Stična, Libna, Sajevec, Velike Malence, Loka). Gold is therefore another clear sign of the social elite, particularly if the examples from Etruria are considered. There the goldsmith's trade as well as gold as grave offerings reached their peak during the 7<sup>th</sup> and 6<sup>th</sup> centuries BC. This is also the time when both objects of prestige and female fashions came from there into the south-eastern subalpine area. Particular attention should also be paid to the infant's grave with golden clovers from Velike Malence (Guštin 1996, *fig. 6: 12*) where the young age of the deceased

<sup>62</sup> We thank Anton Kern (NHWM) for the photo of the gold from Rovišče given at our disposal.

<sup>63</sup> The only such case in Dolenjska is the bronze winged axe from Šmarjeta (V. Stare 1973, pl. 10: 2). Outside Dolenjska there is a sword from Gornja Radgona (Teržan 1990, 84, where other objects are also mentioned) as well as a sword and an axe from Este-Ricovero 236.

<sup>64</sup> Both small bands are evidently only parts of the object which does not appear to be the result of clumping. The latter could be the case with the three-armed lamella, with the central part missing (consequence of breaking along the transversal axis?), and with the heart-shaped pendant, that appear quite torn. Both hair cylinders are also fragmented, whereby a missing termination of one of them is surprising, since the sheet metal was quite strong, considering the part that is preserved.

prevents a direct connection with cult (the girl, however, could have been dedicated to a particular deity).

Earlier golden objects and hoard finds from central Europe indicate that the golden objects could have been present in the local culture even before, without appearing in the archaeological record of Dolenjska before the Ha C phase. This only occurred in the 7<sup>th</sup> century due to social change and new burial rituals where offering of status symbols was of a key importance. Having said that, it is impossible to ignore the fact that the three-armed and triangular lamellae as well as some other specific parts, such as hair clips and a heart-shaped pendant, do not have suitable analogies outside the Dolenjska area. The "Hallstatt" technique and decorative motifs also speak in favour of a central European tradition. When searching for the origin or the incentive for the appearance of gold in graves, two culturally powerful areas spring to mind.

One is the Italic peninsula, where, in the 7<sup>th</sup> century Etruria, the goldsmith's trade as well as gold grave offerings begin to flourish. This is also the time when the Etruscan contacts towards the north, also towards the southeastern subalpine area, become stronger. The consequences of these contacts are visible in the social change of an accelerated stratification and in the development of material culture, also on the basis of precious imports. It needs to be stressed that the golden ornaments appear in Dolenjska often in the graves that exhibit Italic influence also in the form of boat, serpentine, or composite bow fibulae.

Products made of thin golden sheet metal with embossed decoration are equally popular in the Etruscan world of the 7<sup>th</sup> century as they are in Dolenjska, although the forms are mostly different. More direct ties could be seen in golden beads, characteristic of the later phase of the golden horizon. The golden ringlet of Etruscan origin found at Klein Klein, though, also proves the presence of Italic originals in the southeastern subalpine area.

The other possible source of influence is the area of steppe cultures of eastern Europe with which the southeastern subalpine area had contacts already during the so-called Thracio-Cimmerian gold hoard period. In eastern Dolenjska and Bela krajina, where golden ornaments were most popular, other influences are attested to - the machairas and the "Basarabi" decoration, for example (Guštin 1974a; Metzner-Nebelsick 1992; Eibner 2001). Golden clovers, traced from Hallstatt to the Caucasus and frequently appearing in Dolenjska as well as in Ukraine already in the 7<sup>th</sup> century, maintain this contact with the East. The connection of the clovers to the East not disputed, its *modus operandi*, on the other hand, has not been explained. The appearance of the "east Alpine" boat fibula in Ukraine (Teržan 1998, 526) is additional proof of the existing contacts in the time when headdresses with clover-shaped decorations were worn there as well as in Dolenjska. The appearance of the "gold horizon" in Dolenjska is therefore a consequence of social changes and connections between the eastern Alps and the Mediterranean, possibly also eastern, steppe cultures. Golden head ornaments and central graves are reflections of a widening social gap, accentuated in this and in the afterlife in Greece as well as southern Italy, Etruria, and in the protohistorical environments of central and eastern Europe. The lively contacts with the Apennine peninsula (Picenum and Etruria) apparently incited the inhabitants of Dolenjska to accept the attire and the offering of golden ornaments in graves.

## CONCLUSION

The Sajevce barrows belong to the Hallstatt period sites situated along the lower Krka. They hold an almost central position between the key settlements of the period - Vinji Vrh in the west, Libna in the northeast, Velike Malence in the east, and Budinjak on the Gorjanci Hills in the south. These are also the sites that yield most analogies for the burial manner as well as for the material from grave contents. As for the corresponding settlement to the Sajevce barrow cemetery, Pečnik supposed its location on a hill near Slinavce, on the opposite bank of the Kokra. The site, though, did not reveal signs of a prehistoric settlement (Pečnik 1892, 225; Pečnik 1904, 195). The nearest known Iron Age hillfort, on the other hand, is situated across the Krka at Stari grad v Podbočju. It is to this settlement that the Sajevce barrows were attributed in recent literature (Guštin, Cunja, Predovnik 1993, 97; Guštin 2000, 26; Guštin 2003, 32), supported by an almost identical life span of the settlement and the cemetery sites during the Early Hallstatt period. A similar observation is made for the near-by Velike Malence cemetery, where individual finds only can be ascribed to the following, Late Hallstatt period.<sup>65</sup>

Another possible site for the settlement, if it were flat, might be at the bend of the Krka, on the spot of the present-day Kostanjevica or in the immediate vicinity. This possibility is mostly supported by the proximity and possibly by some individual finds (Petru 1975, 252).

The Sajevce and Velike Malence settlements were, judging from the number of barrows, of "medium" size, and both lost their importance in the 6<sup>th</sup> century BC. For the latter, it is impossible to say whether it was a general, socially conditioned process of redistribution of power from smaller to larger hillforts (in this case to the settlements on Vinji Vrh near Šmarjeta and on Libna) or rather a consequence of easier access and consequential destruction in times of hostilities. Since the Krško polje area opens towards the Pannonian plain and has an exposed position, the hostile incursions are first sought in the east. It is worth noting that sharp changes were documented also at Stična and Libna, some of the largest settlements in Dolenjska,<sup>66</sup> and that the communities of the Hallstatt period in some parts of the eastern and southeastern Alpine area were on the decline at this time (Notranjska, Štajerska, Budinjak, Kaptol, for example - Guštin 1979, 31; Teržan 1990, 204-205; Balen-Letunić 2004, 28-30).

With its finds and grave structure, the Hallstatt period barrow cemetery at Sajevce offers a limited - due to the recent damage - but valuable insight into the Early Hallstatt culture of this part of Dolenjska. From what is known so far, the barrows appeared at Sajevce in the Podzemelj 2 phase, concurrently with the first flourishing of the Iron Age culture. The latter first expressed itself in tight and widely spread contacts towards the north and the east (documented also by the Libna type belt sets, typical whetstones, axes, and pottery, for example), and later in lively connections with the south and the west, indicated by the Italic forms of fibulae, certain elements of the golden ornaments, or large glass beads. At the same time, changes occurred in social regulations that were displayed in the importance gained by the funerary ritual at this time, in grave architecture, and in offering of precious grave goods - possibly even trains. All this is clearly visible in both graves from Sajevce, presented above in detail.

<sup>65</sup> Earlier finds predominate among the already published material from Velike Malence. Based on the information from D. Božič and a museum revision (N. Trampuž-Orel, A. Preložnik), there are further later objects that can be excluded from the "Velike Malence" complex of the NMS and were actually found on other sites of Dolenjska.

<sup>66</sup> The end of the first settlement walls of Stična (Gabrovec 1994, 152), an unfortified layer between the first and the second ditch at Libna (Guštin 1976, 13); see also Teržan 1998, 527-528.

Burials ceased at Sajevece at the end of the 7<sup>th</sup> century BC. The abandonment of the cemetery probably coincided with the end of the corresponding settlement.

Living moved on, for centuries, to other safer spots. The sacred city of the dead of the Hallstatt period apparently persisted in the consciousness of the inhabitants even after a hiatus of almost a millennium, since the deceased were laid to their eternal rest at the exact same spot, among the ancient barrows at Sajevece also during Roman times.<sup>67</sup>

Mitja Guštin  
Univerza na Primorskem  
Znanstveno-raziskovalno središče Koper  
Inštitut za dediščino Sredozemlja  
Garibaldijeva 1  
SI-6000 Koper

Andrej Preložnik  
Gorkega 18  
SI-2000 Maribor

---

<sup>67</sup> The material found at Sajevece is held at the National Museum of Slovenia in Ljubljana and Posavski muzej in Brežice. We would like to thank the curators Dr Neva Trampuž-Orel and Alenka Jovanović for permission to publish and for help in examining the finds. The material excavated in 1982 was drawn by the students at the Department of Archaeology of the Faculty of Arts, University of Ljubljana, within a seminar in 1992, while the material from the NMS was drawn by Andrej Preložnik. Drawings were traces in ink by Janja Tratnik, computer graphics done by Maša Novak, and maps prepared by Mateja Belak. Documentation in connection with the Sajevece barrows is held, beside the two above-mentioned museums, also at the Institute of Archaeology at the Scientific Research Centre at the Slovenian Academy of Sciences and Arts (ZRC SAZU), at the Institute for the Protection of Cultural Heritage of Slovenia - Regional Office Ljubljana, and the Archives of the Republic of Slovenia in Ljubljana. Information and advice were also offered by Prof. Dr Biba Teržan (University of Ljubljana, Freie Universität Berlin) who also kindly read the manuscript, by Andreja Dolenc Vičič, Sneža Tecco-Hvala, Dr Dragan Božič, Dr Slavko Ciglencečki, Dr Janez Dular (all Institute of Archaeology, ZRC SAZU), Dr Anton Kern (NHM Vienna), Borut Križ (Dolenjski muzej in Novo mesto) and Jože Oman (Institute for the Protection of Cultural Heritage of Slovenia - Regional Office Ljubljana). A special thanks to all.