

## Prazgodovinska višinska naselja v Posavskem hribovju

Primož PAVLIN in Janez DULAR

### Izvleček

V članku so zajeti rezultati sondiranja na petih višinskih naseljih v gričevju, ki se vleče vzdolž Save vzhodno od Ljubljane. Predstavljeni so terenski izvidi, najdbe in časovna opredelitev naselij. *Ajdovščina nad Zaborštom pri Dolu* je bila občasno poseljena v pozni bronasti in starejši ter mlajši železni dobi. Fibuli in rimski novci dokazujejo obiske Ajdovščine tudi v rimski dobi. *Gradišče nad Dešnom* je bilo prvič poseljeno v bakreni dobi. V starejši železni je bilo zgrajeno obzidje, ki je nudilo zatočišče tudi v pozni antiki in zgodnjem srednjem veku. Poselitev *Sitarjevca nad Litijo* in *Pančičevega vrha pod Javorjem* v starejši železni dobi je zgolj verjetna, značilne keramične najdbe pa govore o obljudenosti obeh naselij v poznem latenskem obdobju, ko je bila poseljena tudi *Gradišca pri Jelšah*.

**Ključne besede:** Posavsko hribovje, bakrena doba, bronasta doba, starejša železna doba, mlajša železna doba, rimska doba, pozna antika, zgodnji srednji vek, višinska naselja, obzidja, lončenina, bronaste najdbe, železne najdbe, fibule, sekire, gumbi, novci, noži, okovi nožnic

### UVOD

S člankom o prazgodovinskih višinskih naseljih v Posavskem hribovju nadaljujemo objavljanje rezultatov sondiranja, ki smo jih opravili v okviru raziskovalnega projekta *Utrjena prazgodovinska naselja na Dolenjskem*. Leta 1997 smo v gričevju, ki se vleče vzdolž Save, sondirali štiri naselja, in sicer Gradišče nad Dešnom, Sitarjevec nad Litijo, Gradišče pri Jelšah in Pančičev vrh pod Javorjem. Tem štirim naseljem smo v članku pri-

### Abstract

The article presents the results from trial trenching carried out at five hilltop settlements in the hills that stretch along the Sava river eastwards of Ljubljana. Findings from the field, material artifacts and chronological classifications of the settlements are put forth. *Ajdovščina above Zaboršt pri Dolu* was temporarily settled during the Late Bronze and Early and Late Iron Ages. Fibulae and Roman coins attest that Ajdovščina was also visited during Roman times. *Gradišče above Dešen* was first settled during the Copper Age. The Iron Age brought about the erection of a defence wall that provided shelter later during the Late Antiquity and Early Middle Ages as well. Settlement at *Sitarjevec above Litija* and *Pančičev vrh below Javor* during the Early Iron Age is probable; characteristic pottery finds bespeak the presence of populations at both settlements during the Late La Tène, which is also when the settlement at *Gradišca near Jelše* was settled.

**Keywords:** Posavje hills, Copper Age, Bronze Age, Early Iron Age, Late Iron Age, Roman period, Late Antiquity, Early Middle Ages, hilltop settlements, defence walls, pottery, bronze finds, iron finds, fibulae, axes, buttons, coins, knives, sheath plates

ključili še nekoliko zahodnejše ležečo Ajdovščino nad Zaborštom pri Dolu, ki smo jo sondirali leta 2000 (*sl. 1*).

Pri terenskih raziskavah sta nama pomagali Lucija Lavrenčič in Sneža Tecco Hvala, medtem ko je izkopano gradivo v Narodnem muzeju Slovenije inventarizirala Barbara Jerin. Risbe gradiva so delo Tamare Korošec in Dragice Knific Lunder, risbe profilov pa je po predlogah naredil Drago Valoh. Vsem sodelavcem se za pomoč najlepše zahvaljujemo.

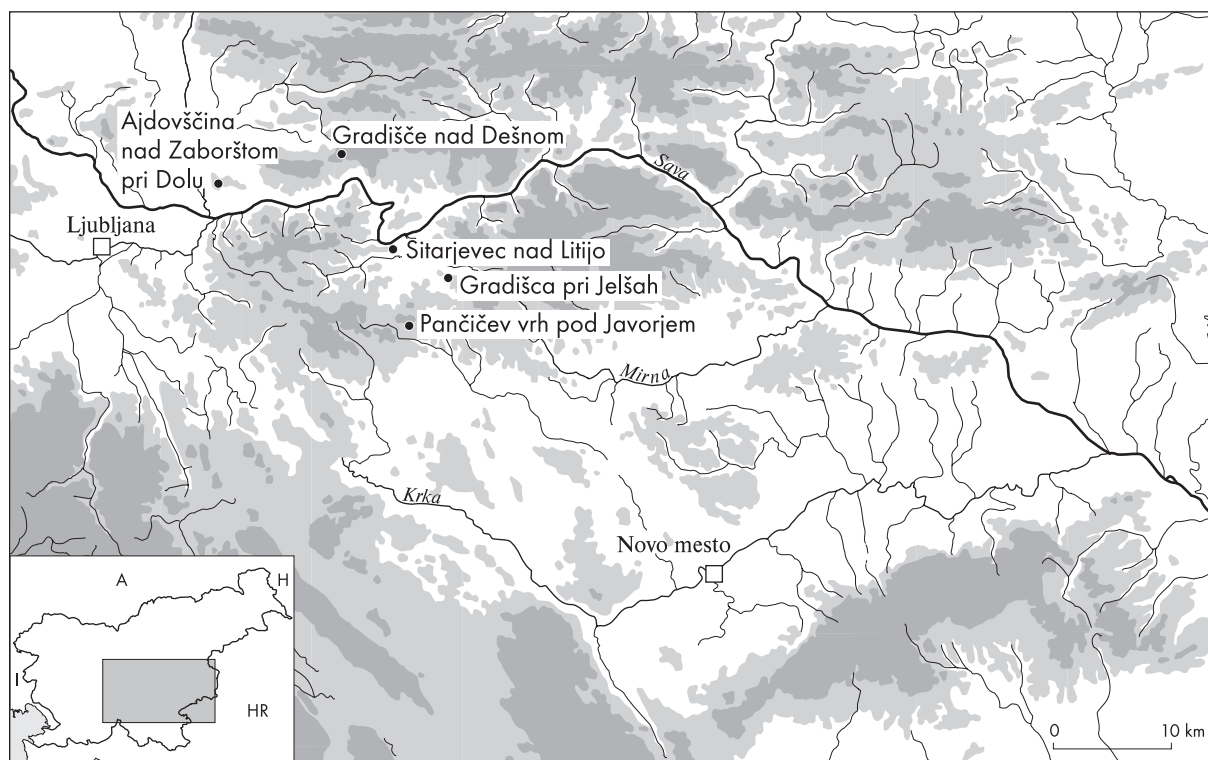

Sl. 1: Prazgodovinska višinska naselja v Posavskem hribovju.  
Fig. 1: Prehistoric hilltop settlements in the Posavje hills.

## AJDOVŠČINA NAD ZABORŠTOM PRI DOLU

*Lega:* Ajdovščina je vzpetina, ki se dviga severno od Dola pri Ljubljani (sl. 1). Leži na levem bregu Save, na strateškem mestu, kjer Kamniškobistriška ravan na jugovzhodu preide v dolino ob Savi. Ima dva vrhova, ki sta povezana z ozkim sedlom (sl. 2).

*Sestava tal:* Skrilavi glinovec.

*Vegetacija:* Mešani gozd.

*Komunikacije:* Z naselja je dober razgled proti zahodu, severozahodu in jugu, ki je omogočal nadzor nad komunikacijami ob Savi in Kamniški Bistrici.

*Opis:* Ostanke naselja so najbolj ohranjeni na severnem vrhu (kota 495 m) (sl. 2). Tam je teren skoraj raven. Od obzidja je ohranjen le še polkrožen nasip, ki je najbolj izrazit na severni strani, na vzhodni in zahodni pa se izteče v strmih pobočjih. Proti jugu, kjer pobočje preide v sedlo, je več manjših teras. Južni vrh je bolj razgiban. Ostanke obzidja je moči slutiti le mestoma kot rob, ki se prevesi v pobočje.

*Dosedanja raziskovanja:* Naselje je v literaturi večkrat omenjano.<sup>1</sup> 27. in 28. oktobra 1981 je na

platoju na severnem vrhu sondiral D. Vuga. Sondo je zakoličil približno na polovici razdalje med kamnom, ki označuje koto 495 m, in severnim robom naselja. Pod humusom je v plasti rumenorjave ilovnate zemlje našel odlomke lončenine. Na Ajdovščini delujejo tudi divji kopači in iskalci z detektorjem kovin. Sodelavci Inštituta za arheologijo ZRC SAZU smo na Ajdovščini raziskovali med 16. 8. in 6. 9. 2000.

### Sonda 1

Sondo velikosti 4 m x 6 m smo zakoličili na severnem robu naselja. Dejansko smo kopali 3 m x 5,4 m, od x = 0 m do x = 5,4 m in od y = 0,5 m do y = 3,5 m. Prvih pet poglobitev smo kopali po približno 15 cm debelih režnjih in kvadratih velikih 1 m x 1 m, s šesto poglobitvijo pa smo v severnem delu sonde začeli slediti poteku plasti. Točka x = 0 m, y = 0 m je bila v notranjosti naselja, od kote 495 m oddaljena 21,35 m (sl. 2). Vrednosti x so naraščale proti severu, vrednosti y proti zahodu.

*Terenski izvid:* Stratigrafija najdišča je prikazana na risbah zahodnega in severnega profila in tlorisu površin plasti 6 in 6a (sl. 3: A-C).

<sup>1</sup> Glej S. Gabrovec, Ajdovščina, v: *Arheološka najdišča Slovenije* (1975) 177.

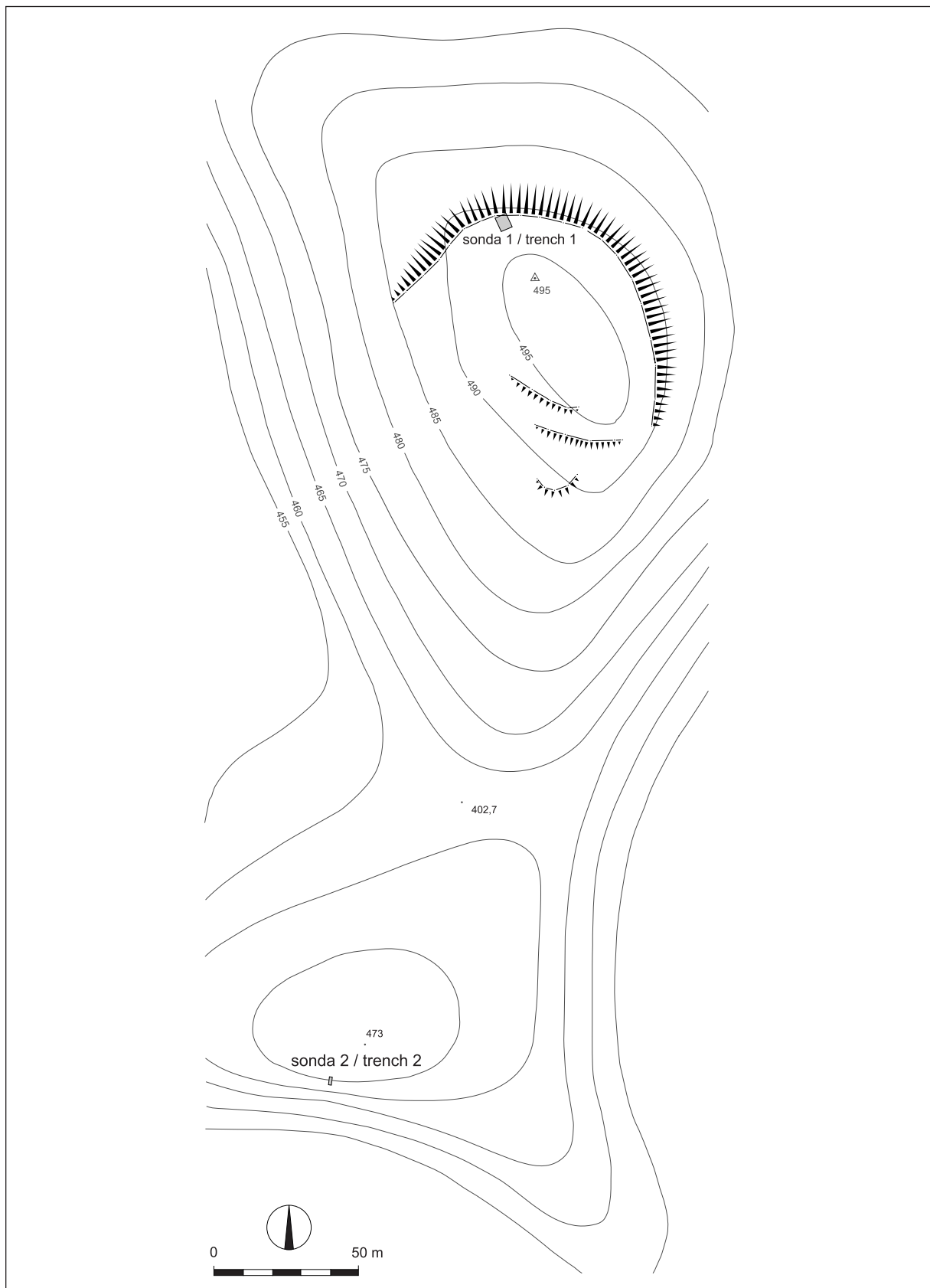

Sl. 2: Ajdovščina nad Zaborštom pri Dolu. Tloris naselja. M. = 1:2000.

Fig. 2: Ajdovščina above Zaboršt pri Dolu. Plan of the settlement. Scale = 1:2000.

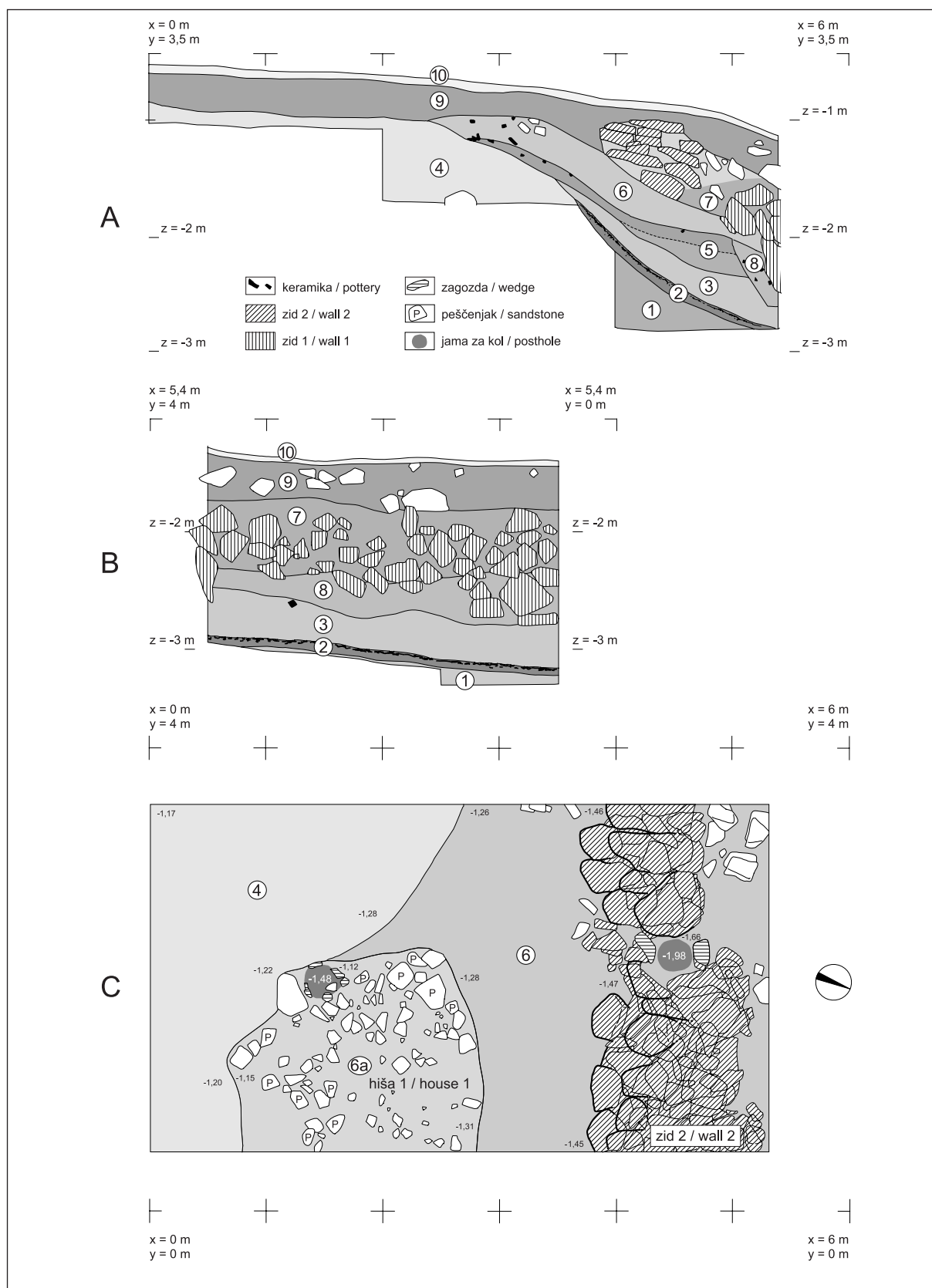

Sl. 3: Ajdovščina nad Zaborštom pri Dolu. Sonda 1. A zahodni profil; B severni profil; C tloris plasti 6 in 6a. M. = 1:50.

Fig. 3: Ajdovščina above Zaboršt pri Dolu. Trench 1. A western cross section; B northern cross section; C plan of layers 6 and 6a. Scale = 1:50.

Opis zahodnega profila med  $x = 0$  m in  $x = 5,4$  m na  $y = 3,5$  m (sl. 3: A).

Med  $x = 4$  m in  $x = 5,4$  m leži na rumenorjavi ilovnati zemlji, ki ji je primešan skrilavi glinovec (*plast 1*), plast temnorjave ilovnate zemlje z veliko žganine (*plast 2*). Ta plast se potegne do  $x = 3,7$  m. Nad plastjo 2 je rdeča ilovnata zemlja (*plast 3*).

Od  $x = 0$  m do  $x = 3,7$  m je na dnu profila rjava ilovnata zemlja, ki ji je primešan skrilavi glinovec (*plast 4*). Deloma na plasti 4 deloma na plasti 3 leži od  $x = 2,7$  m do  $x = 5$  m plast temnorjave ilovnate zemlje, ki je zgoraj temnejša in bolj bogata z najdbami (*plast 5*).

Na plasti 5 leži rjava ilovnata zemlja (*plast 6*), na kateri med  $x = 3,8$  m in  $x = 4,7$  m ležijo kamni zidu 2 - poševno šrafirani.

Navpično šrafirani kamni od  $x = 4,9$  m do  $x = 5,4$  m so elementi zidu 1. Pozornost vzbujajo visoki navpični kamni, ki je zagozden v trdo, zbito rumeno ilovnato zemljo (*plast 8*). Ta kamen je zanesljivo temeljni. Ruševino zidu 1 smo označili kot *plast 7*.

Na plasteh 4, 6 in 7 leži svetlorjava zemlja (*plast 9*), na njej pa tanka plast humusa (*plast 10*).

Opis severnega profila med  $y = 3,5$  m in  $y = 0,5$  m (sl. 3: B).

Na dnu je rumenorjava ilovnata zemlja, ki ji je primešan skrilavi glinovec (*plast 1*). Sledi plast temnorjave ilovnate zemlje z veliko žganine (*plast 2*). Na njej leži rdeča ilovnata zemlja (*plast 3*). Nad njo je trda, zbito rumena ilovnata zemlja (*plast 8*). Na in v njej so kamni zidu 1 (navpično šrafirani), ki so bili prineseni od drugod. Zid je mestoma ohranjen v treh do petih legah. Ostanke zidu 1 prekrivata ruševina zidu 2 in plast 9, njo pa humus (*plast 10*).

Opis tlorisa plasti 6 in 6a (sl. 3: C).

Ob vzhodnem profilu je zaplata temnejše rjave ilovnate zemlje (*plast 6a*), na kateri je množica ploščatih kamnov. V *plast 6a* je bila vkopana jama za kol s sredinsko točko na  $x = 1,50$  m,  $y = 2$  m. Jama je imela premer 38 cm, njeno dno pa je bilo po izpraznitvi na  $z = -1,48$  m. Kol je bil obdan z zagozdami - vodoravno šrafirani kamni na risbi. Strukturo smo na podlagi najdb (odlomek žrnelj, ročaji pekev) poimenovali *hiša 1*. Kamni, verjetno ostanek hišnega tlaka, so bili apnenčasti, tisti, ki so označeni s črko P, pa so bili peščenjaka.

Ob severnem profilu so kamni zidu 2 (sl. 4). Kamni, ki so bili prineseni od drugod, so zelo veliki (do 80 cm x 50 cm). Delno so to klesani bloki, delno naravno oblikovani. Kamni ležijo še v prvotni legi oz. so zaradi nagiba zidu nekoliko premaknjeni. Vsi podolgovati kamni so ležali pra-



Sl. 4: Ajdovščina nad Zaborštom pri Dolu. Sonda 1. Pogled na ruševine zidu 2 z zahoda.

Fig. 4: Ajdovščina above Zaboršt pri Dolu. Trench 1. View of the ruins of wall 2 from the west.

vokotno na linijo poteka obzidja (sl. 2: C; 4; 5). Zid je bil širok 90-100 cm. V sredini zidu na  $x = 4,5$  m,  $y = 2,1$  m smo naleteli na sled kola premera 25 cm, ki je bil zagozden z dvema pokončnima velikima kamnoma (na risbi sta vodoravno šrafirana) (sl. 5). Jama za kol je bila vkopana v *plast 6*, njeno dno je bilo na  $z = -1,98$  m - globoka je bila 32 cm. Temeljni kamni zidu 2 so ležali na *plast 6*. V višino je bilo ohranjenih do 5 vrst kamnov.

## Sonda 2

Na robu pod južnim vrhom Ajdovščine (sl. 2) smo medtem, ko je v sondi 1 potekalo dokumentiranje, izkopal še eno sondo. Njen namen je bil ugotoviti, če se je naselje razprostiralo tudi tukaj. Velikost sonde je bila 4 m x 1 m, postavljena je bila pravokotno na potek roba.

Takoj pod površino so se pojavile prve najdbe in tudi apnenčasti kamni. Izkopali smo štiri režnje. Pas kamnov je bil širok slab meter. Po širini in globini je pas kamnov moči povezati z zidom 2 v sondi 1.

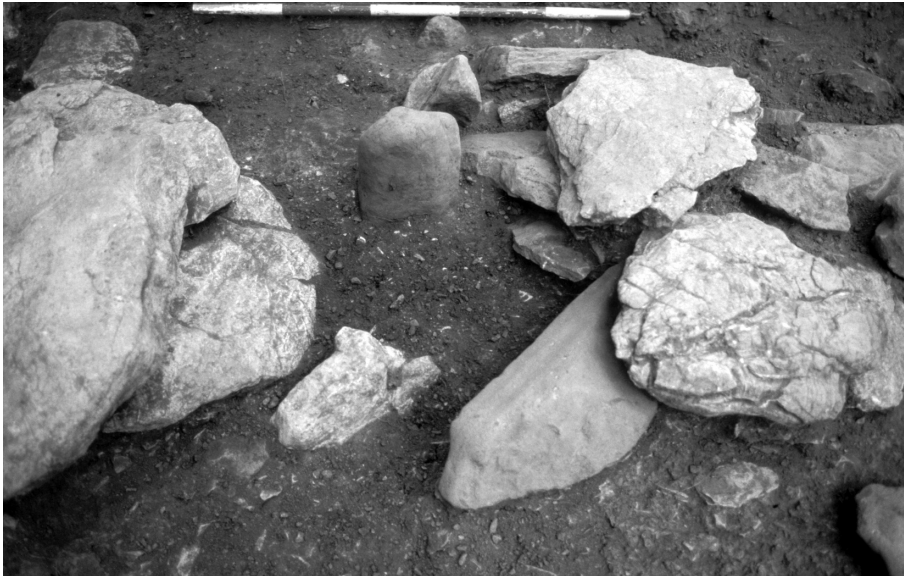

Sl. 5: Ajdovščina nad Zaborštom pri Dolu. Sonda 1. Jama za kol z zagozdami v zidu 2. Pogled z juga.  
Fig. 5: Ajdovščina above Zaboršt pri Dolu. Trench 1. Posthole with wedges in wall 2. View from the south.

*Časovna opredelitev:* Izkopavanje sonde 1 je dalo razmeroma veliko najdb. Če odmislimo odlomke žrnelj, so to izključno odlomki oksidacijsko in redukcijsko žgane keramike. Keramika iz plasti 1, 2, 3, 5 in 6 (*t. 1; 2; 3: 1-4*) je dokaj uniformna in kronološko neobčutljiva. Oblikovni repertoar sestavljajo latvice, sklede, lonci in pekve. Okras predstavljajo gladka in razčlenjena plastična rebra. Podobno gradivo je bilo odkrito v poznobronastodobnih plasteh številnih dolenjskih višinskih naselij.<sup>2</sup>

Enako velja tudi za najdbe iz plasti 9 (*t. 3: 5-11*), poleg katerih pa smo našli tudi dva odlomka lončenine, izdelane na hitro se vrtečem lončarskem kolesu (*t. 3: 5,6*) in odlomek, okrašen z glavničanjem (*t. 3: 7*), ki sodijo v mlajšo železno dobo.

Na risbi zahodnega profila (*sl. 3: A*) se vidi, da je plast 8, v kateri oz. na kateri so kamni zidu 1, presekala plasti 3 in 5, in je torej mlajša od njiju. Plast 6, ki se je nabrala za zidom, je z njim sočasna. Ker na Dolenjskem še na nobenem poznobronastodobnem naselju ni bilo odkrito kamnito obzidje, bi lahko zid 1 in plast 6 pripisali starejši železni dobi.

Podoben gradbeni element, kot smo ga odkrili v zidu 2 (stojka), ima tudi latenski zid na Kostjavcu pri Tihaboju.<sup>3</sup>

Glede na to, da je jama za kol za hišo 1 vkopana v plast 6a in da smo v plasti 9 nad kamni hiše našli dva odlomka mlajšeželeznodobne keramike (*t. 3: 5,6*), je verjetno, da sodita tudi plast 9 in hiša 1 v ta čas.

Med najdbami iz sonde 2 (*t. 4; 5*) sta dve, ki potrjujeta poseljenost Ajdovščine v pozni bronasti dobi. To sta odlomek latvice s poševno žlebljenim ustjem (*t. 4: 9*)<sup>4</sup> in odlomek večje bikonične posode, ki je nad največjim obodom okrašena s tremi vodoravnimi vzporednimi kanelurami, s katerih visijo kratki snopi navpičnih kanelur. V kanelurah so sledovi bele inkrustacije (*t. 4: 7,8*). Enak okras je na žari iz uničenega groba s starejšega dela žarnogrobiščne nekropole na dvorišču SAZU.<sup>5</sup> Podoben okras, z dvema horizontalnima kanelurama, je na posodi iz groba 323 z istega grobišča, v katerem sta poleg lončenine tudi fragmentirani fibula očalarka in dvojnokrižna pasna spona, ki omogoča datacijo groba v stopnjo Ljubljana I oz. IIa.<sup>6</sup>

<sup>2</sup> Gradišče nad Gradiščem pri Trebnjem, Žempoh nad Ostrožnikom: J. Dular, B. Križ, D. Svoljšak, S. Tecco Hvala, Utrjena prazgodovinska naselja v Mirenski in Temeniški dolini, *Arheološki vestnik* 42, 1991, 81 ss, t. 11-21; 96 ss, t. 42-44; Makovec nad Zagorico: J. Dular, B. Križ, D. Svoljšak, S. Tecco Hvala, Prazgodovinska višinska naselja v Suhi krajini, *Arheološki vestnik* 46, 1995, 99 ss, t. 5-8; Vihra nad Drago, Kočnik nad Segonjami, Mastni hrib pri Škocjanu: J. Dular, B. Križ, P. Pavlin, S. Tecco Hvala, Prazgodovinska višinska naselja v dolini Krke, *Arheološki vestnik* 51, 2000, 122 ss, t. 3; 124 ss, t. 4; 5; 129 ss, t. 8-11.

<sup>3</sup> J. Dular, P. Pavlin, S. Tecco Hvala, Prazgodovinska višinska naselja v okolici Dol pri Litiji, *Arheološki vestnik* 54, 2003, 185, sl. 35.

<sup>4</sup> J. Dular, Začetki železnodobne poselitve v osrednji Sloveniji, *Arheološki vestnik* 44, 1993, 105.

<sup>5</sup> F. Stare, *Ilirske najdbe železne dobe v Ljubljani*, Dela 1. razreda SAZU 9 (1954) 14, t. 3: 1.

<sup>6</sup> I. Puš, *Prazgodovinsko žarno grobišče v Ljubljani*, Razprave 1. razreda SAZU 13/2 (1982) 139 s, t. 29: 10; 30: 1-7; S. Gabrovec, Začetek halštatskega obdobja v Sloveniji, *Arheološki vestnik* 24, 1975, 342, razpredelnica 1.

Z Ajdovščine je v Narodni muzej Slovenije prišlo tudi nekaj najdb, odkritih z detektorjem kovin (*t. 6: 1-18*). Poleg njih velja omeniti še rimske novce (1.-4. st.)<sup>7</sup> in štiri, leta 1990 najdene, velike noriške srebrnike, ki so po besedah najditelja ležali na površini pol kvadratnega metra.<sup>8</sup>

Odlomki bronastih sekir (*t. 6: 1-4*) imajo zaobljene robove, kar govori v prid dejstvu, da so bili v obtoku daljše časovno obdobje. Najbližje primerjave zanje najdemo v drugem depoju iz bližnjega Dragomlja in v depojih z Gobavice pri Mengšu ter z Jelenovega klanca v Kranju.<sup>9</sup> Zakop drugega depoja z Gobavice v horizontu Podzemelj nakazuje fragment vaške vozlaste fibule,<sup>10</sup> nogi dveh fibul iz prvega depoja z Gobavice (lahko ju pripišemo čolničastim, trakastim ali kačastim fibulam) pa kažeta, da je bil slednji zakopan še kasneje.

Podobno sestavo ima tudi depo iz Šempetra pri Novi Gorici, ki je nastajal daljše časovno obdobje (13./12.-6. st. pr. n. št.)<sup>11</sup> Tudi v njem prevladujejo pretežno fragmentirane sekire, ob katerih je poleg ostalih predmetov še niz fibul. Med fibulami bi izpostavil vozlasto in kačasto, torej fibuli, ki sta zastopani tudi v depojih z Gobavice.

Železne sekire z enostranskimi ovalnimi plavutmi začnejo na Dolenjskem v času mlajšega horizonta negovskih čelad izpodrivati tulaste sekire.<sup>12</sup> Gre za vitke, ob straneh usločene sekire, pri katerih je razmerje med dolžino sekire in širino trapezasto razširjenega rezila med 1:2,5 in 1:3, razmerje med dolžino nasadišča in dolžino rezila pa je okoli

1:1. Na Magdalenski gori<sup>13</sup> in na Strmcu nad Belo Cerkvijo<sup>14</sup> sta bili najdeni podobni sekiri, vendar imata bistveno širše trapezasto rezilo. Prva je sporadična najdba z nekropole, druga je iz groba 1 z grobišča Červan A.<sup>15</sup> Grob je poleg sekire vseboval še fibulo<sup>16</sup> in dve glinasti posodi, ki nista ohranjeni oz. nista določljivi. Fibula, dokaj samosvoje oblike, ima spodvito peresovino s štiriimi navoji, lok pravokotnega preseka in dvignjeno, nazaj zavito nogo. Primerljiva je s fibulami tipa Gorica, ki je datiran v drugo polovico 1. st. pr. n. št.<sup>17</sup> Naša sekira z enostranskimi plavutmi (*t. 6: 9*) ima še širše trapezasto oblikovano rezilo - z dolžino sekire je skoraj v razmerju 1:1. Odlična primerjava je sekira iz Ljubljane.<sup>18</sup>

Dvodelna noriško-panonska fibula Almgren 236 z dvema razčlenjenima gumboma na loku in s polno nogo (*t. 6: 12*) sodi po J. Garbschu v različico A 236 n. Maloštevilna skupina fibul te različice je datirana v iztekajoče 1. in v prvo polovico 2. st.<sup>19</sup>

Enodelna fibula (*t. 6: 13*) pripada skupini fibul z grizočo živalsko glavico na loku (*Fibeln mit beißendem Tierkopf*). Na loku ima stilizirano živalsko glavico in trojno razčlenjen gumb. Nad sredino trapezoidne noge je plastična stilizirana ptica (račka?), nogo zaključuje antropomorfna maska. Igla s peresovino je odlomljena.

<sup>13</sup> S. Gabrovec, Srednjelatensko obdobje v Sloveniji, *Arheološki vestnik* 17, 1966, t. 24: 7; Tecco Hvala, Dular, Kocuvan (op. 12) 94, pl. 165: 2.

<sup>14</sup> A. Dular, *Prazgodovinska grobišča v okolici Vinjega vrha nad Belo Cerkvijo*. Šmarjeta 2, Katalogi in monografije 26 (1991) 91, t. 56: 1.

<sup>15</sup> Grob je na podlagi virov rekonstruiral D. Božič: *Mokronoška skupina latenske kulture v poznolatskem obdobju*. Doktorsko delo, Oddelek za arheologijo, Filozofska fakulteta Univerze v Ljubljani (Ljubljana 1992) 119 ss, 136, t. 27: 1,2.

<sup>16</sup> Dular (op. 14) 96, t. 61: 3.

<sup>17</sup> S. Demetz, *Fibeln der Spätlatène- und frühen römischen Kaiserzeit in den Alpenländern*, *Frühgeschichtliche und Provinzialrömische Archäologie* 4 (1999) 106 ss.

<sup>18</sup> A. Gaspari, *Latenske in zgodnjelatske najdbe iz Ljubljane*. Doktorsko delo, Oddelek za arheologijo, Filozofska fakulteta Univerze v Ljubljani (Ljubljana 2002) 297, t. 23: 13.

<sup>19</sup> J. Garbsch, *Die norisch-pannonische Frauentracht im 1. und 2. Jahrhundert*, *Münchener Beiträge zur Vor- und Frühgeschichte* 11 (1965) 42 s. Garbschjev seznam noriško-panonskih fibul različice A 236 n dopolnjujem s tremi fibulami iz Slovenije. Prva je iz žganega groba 411 iz Rabeljčje vasi, v katerem je tudi novc, domnevno Faustine I. - Z. Kujundžić, *Poetovijske nekropole*, Katalogi in monografije 20 (1982) t. 30: 31. Druga je detektorska najdba s Šumenja pri Podturnu - D. Breščak, J. Dular, *Prazgodovinsko in poznoantično naselje Šumenje pri Podturnu*, *Arheološki vestnik* 53, 2002, 111, sl. 19: 2. Tretja je bila najdena v stavbi I v Zagorici pri Velikem Gabru - B. Vičič, *Rimskodobna naselbina z grobiščem*, v: *Zemlja pod vašimi nogami. Arheologija na avtocestah Slovenije. Vodnik po najdiščih* (Ljubljana 2003) sl. na str. 74.

<sup>7</sup> P. Kos, A. Šemrov, *Die Fundmünzen der römischen Zeit in Slowenien* 3 (1995) 133: 76; A. Šemrov, *Die Fundmünzen der römischen Zeit in Slowenien* 4 (1998) 155: 77; A. Šemrov, *Die Fundmünzen der römischen Zeit in Slowenien* 5 (2004) 119: 54.

<sup>8</sup> Za informacijo se zahvaljujem Andreju Šemrovu, Narodni muzej Slovenije.

<sup>9</sup> G. Štibernik et al., *Depoja z gradišča Gobavica nad Mengšem in drugi depoji starejše železne dobe* (Mengeš 2003) sl. 14; 18; 23; 24.

<sup>10</sup> S. Gabrovec, Dvoankaste ločne fibule, *Godišnjak. Akademija nauka Bosne i Hercegovine* 8. Centar za balkanološka ispitivanja 6, 1970, 32 ss.

<sup>11</sup> U. Furlani, Depoja najdba iz Šempetra pri Novi Gorici, v: *Depojske in posamezne kovinske najdbe bakrene in bronaste dobe na Slovenskem* 2, Katalogi in monografije 30 (1996) 73 ss. Table so objavljene v: *Depojske in posamezne kovinske najdbe bakrene in bronaste dobe na Slovenskem* 1, Katalogi in monografije 29 (1995) t. 130-135.

<sup>12</sup> Npr. Dolenjske Toplice: B. Teržan, Certoška fibula, *Arheološki vestnik* 27, 1976, 387; Magdalenska gora: H. Hencken, *The Iron Age Cemetery of Magdalenska gora in Slovenia*. Mecklenburg Collection 2, Bulletin. American School of Prehistoric Research 32 (1978) sl. 125: g; 203: a; 213: h; 230: b; 241: c; 350: d; S. Tecco Hvala, J. Dular, E. Kocuvan, *Železnodobne gomile na Magdalenski gori*, Katalogi in monografije 36 (2004) t. 38A: 3; 58B: 4; 126: 26.

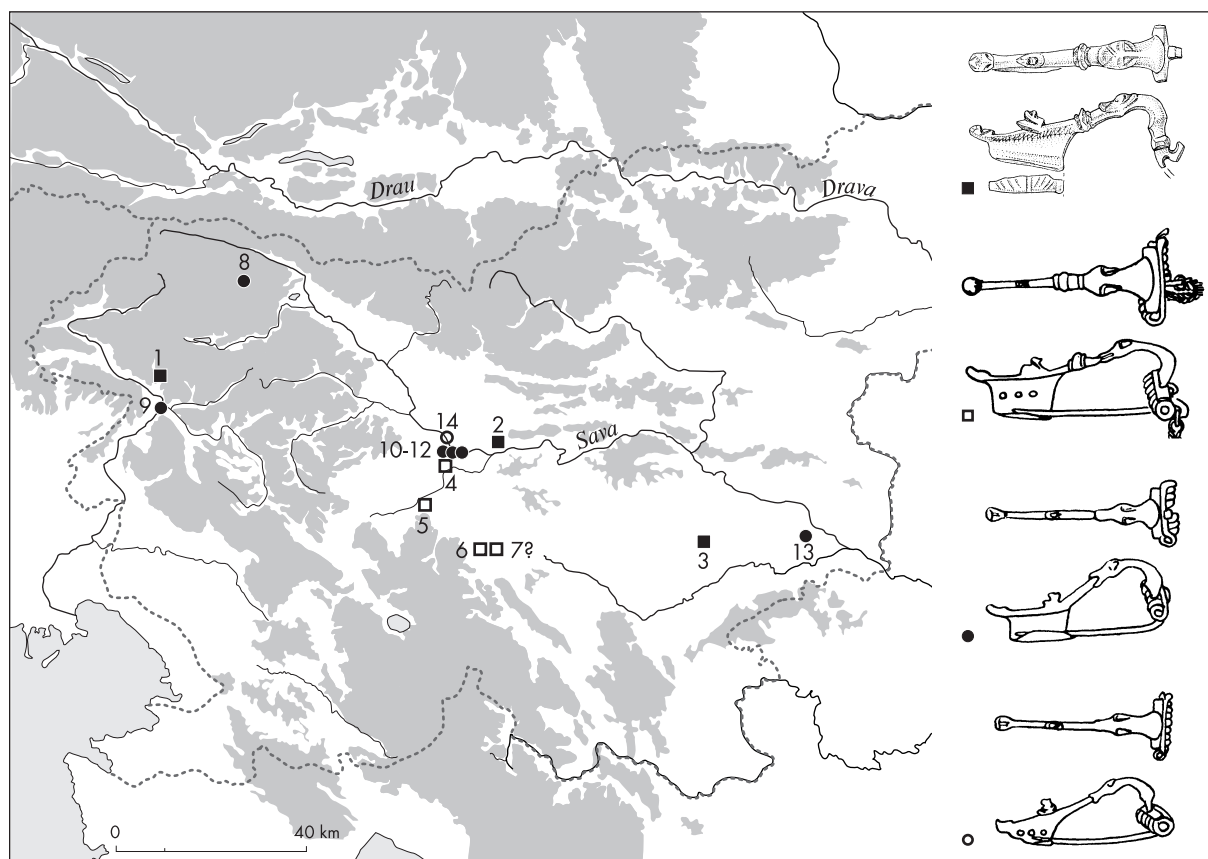

Sl. 6: Karta razprostranjenosti fibul emonskega tipa.\*

Fig. 6: Distribution map of the Emona type fibulae.

*Seznam 1 / List 1*

Fibule z razčlenjenim gumbom, stilizirano račko, antropomorfnomo masko in polno nogo / fibulae with a segmented knob, a duck appliqué, an anthropomorphic mask and the full catch-plate:

1. Selce pri Tolminu. - Mlinar, Knavs (op. 25);
2. Ajdovščina nad Zaborštom pri Dolu. - t. 6: 13;
3. Čužnja vas pri Mokronogu. - Šribar (op. 20).

Fibule z razčlenjenim gumbom, stilizirano račko, antropomorfnomo masko in predrto nogo / fibulae with a segmented knob, a duck appliqué, an anthropomorphic mask and the perforated catch-plate:

4. Ljubljana-Gradišče. - Šribar (op. 21);
5. Ljubljana pri Lipah. - Gaspari (op. 22);
- 6, 7. Veliki Ločnik pri Turjaku. - Gorjup (op. 23).

Fibule s stilizirano račko, antropomorfnomo masko in polno nogo / fibulae with a duck appliqué, an anthropomorphic mask and the full catch-plate:

8. Planina Klek na Pokljuki. - Objavo pripravlja Marija Ogrin, Gorenjski Muzej Kranj;
9. Most na Soči, keltsko-rimsko grobišče II, grob 74. - Mlinar, Knavs (op. 25, 75);
10. Ljubljana-Križišče Trdinove ulice in Slovenske ceste, grob 149. - Šribar (op. 20, t. 1: 9); S. Petru, *Emonske nekropole (odkrite med leti 1635-1960)*, Katalogi in monografije 7 (1972) 18, 34, t. 20: 2.
11. Ljubljana-Trdinova ulica, grob 214. - Šribar (op. 24); S. Petru, *Emonske nekropole (odkrite med leti 1635-1960)*, Katalogi in monografije 7 (1972) 18, 37, t. 22: 17.
12. Ljubljana-Ajdovščina (Ploščad Borisa Kraigherja). - Neobjavljeno, Mestni muzej Ljubljana, inv. št. 510: LJU; 866: A.
13. Drnovo pri Krškem. - S. Petru, P. Petru, *Nevidunum (Drnovo pri Krškem)*, Katalogi in monografije 15 (1978) 59, t. 9: 10.

Fibula s stilizirano račko, antropomorfnomo masko in predrto nogo / fibula with a duck appliqué, an anthropomorphic mask and the perforated catch-plate:

14. Ljubljana-Cigaletova ulica, grob 551. - Šribar (op. 24); S. Petru, *Emonske nekropole (odkrite med leti 1635-1960)*, Katalogi in monografije 7 (1972) 18, 56, t. 37: 2.

\* Za sodelovanje se zahvaljujem Draganu Božiču, Jani Horvat, Janki Istenič, Ireni Sivec, Mariji Ogrin in Mihi Mlinarju.



Fibule z grizočo živalsko glavico, ki imajo na vrhu noge plastično račko, na koncu noge pa antropomorfno masko, je V. Šribar opredelil kot lokalno posebnost in jih po primerkih, ki so bili najdeni v Emoni, poimenoval fibule emonskega tipa (*sl.* 6). Njihov razvoj je postavil v čas med zgodnjimi štiridesetimi in koncem prvega stoletja.<sup>20</sup>

Po trojno razčlenjenem gumbu in stilizirani rački na loku ter antropomorfni maski na koncu noge ima fibula z Ajdovščine najboljše primerjave v enodelni fibuli z Gradišča v Ljubljani,<sup>21</sup> v fibuli iz Ljubljanice pri Lipah,<sup>22</sup> in v dvodelni fibuli z grobišča v Velikem Ločniku,<sup>23</sup> ki pa imajo nogo trikrat preluknjano. Trojno razčlenjen gumb na loku je tudi na fibuli iz Čužnje vasi pri Mokronogu, ki ima nogo sicer polno, sta pa grizoča glavica in račka tako stilizirani, da ju je mogoče le slutiti. Pomembna razlika je tudi v tem, da je ta fibula dvodelna.<sup>24</sup> Fibuli iz Čužnje vasi je podobna fibula s Selc pri Tolminu,<sup>25</sup> pri kateri je grizoča glavica izražena le še kot odebeltitev loka.

S. Demetz je uvrstil fibule emonskega tipa s predrto nogo med oblike TKF (*Tierkopffibeln*) I, in sicer v različici TKF Ic2 in Ic3. Na podlagi oblikovnih podobnosti s fibulami Almgren 68/69 postavlja začetek njihove izdelave v klavdijski čas.<sup>26</sup>

Bronasta gumba z ušescem se med seboj nekoliko razlikujeta. Prvi (*t.* 6: 14) ima pod ušescem utor, drugi (*t.* 6: 18) pa ne. Prvemu gumbu primerljiv je bil najden tudi na Štalenski gori.<sup>27</sup> Podobni utori so na poznolatskih velikih in manjših gumbih z bradavico in z dvema oz. enim ušescem.<sup>28</sup> Da sta gumba z Ajdovščine res mlajšeželeznodobna, potrjujeta še dva grobova z Dolenjskega. Prvi je

grob 555 s Kapiteljske njive s štirimi gumbi,<sup>29</sup> drugi je grob 78 iz gomile X z Magdalenske gore.<sup>30</sup>

Detektorske najdbe do neke mere potrjujejo rezultate sondiranja. Medtem ko gradnjo mlajšega zidu lahko postavimo v poznolatsko obdobje, ostaja odprto vprašanje, kdaj je bilo zgrajeno starejšeželeznodobno obzidje. Fibuli in rimski novci pa dokazujejo obiske Ajdovščine tudi v rimski dobi.

*Pavlin*

## GRADIŠČE NAD DEŠNOM

*Leg:* Gradišče je 726 m visok hrib, ki leži severno od vasi Dešen na levem bregu Save (*sl.* 1; 7).

*Sestava tal:* Apnenec.

*Vegetacija:* Mešani gozd.

*Komunikacije:* Z naselja je dober razgled proti jugovzhodu, jugu in jugozahodu.

*Opis:* Naselbina je trikotne oblike. Na južni strani je naravno zavarovana s prepadnimi stenami, na severni strani pa ruševine suhega zidu tvorijo dobro viden polkrožni rob naselbine. Notranjost naselja je precej strma. Za bivanje sta bili primerni terasa pod vrhom in spodnja terasa, ki jo omejuje rob naselja (*sl.* 8).

*Dosedanja raziskovanja:* Tloris naselja z opisom je priobčil S. Stražar.<sup>31</sup> Notico o naših izkopavanjih je v občinskem glasilu objavila lokalna kronistka B. Bizjan.<sup>32</sup> Sodelavci Inštituta za arheologijo ZRC SAZU smo na Gradišču raziskovali med 3. 9. in 3. 10. 1997.

### Sonda 1

Sondo velikosti 4 m x 6 m smo zakoličili na severnem robu spodnje terase. Dejansko smo kopali 3 m x 6,4 m, od  $x = 0$  m do  $x = 6,4$  m in od  $y = 0,5$  m do  $y = 3,5$  m. Kopali smo po približno 10 cm debelih režnjih in kvadratih, velikih 1 m x 1 m. Točka  $x = 0$  m,  $y = 0$  m je bila v notranjosti naselja. Vrednosti  $x$  so naraščale proti severu, vrednosti  $y$  proti zahodu (*sl.* 8).

<sup>20</sup> V. Šribar, K absolutni kronologiji najdb iz zgodnje Emone, *Arheološki vestnik* 19, 1968, 447 ss.

<sup>21</sup> *Ib.*, t. 1: 7

<sup>22</sup> Gaspari (op. 18) 285, sl. 58: 16; t. 2: 21.

<sup>23</sup> H. Gorjup, *Potek alternativne ceste Akvileja-Siscija in arheološka topografija v občini Velike Lašče*. Seminarska naloga, Oddelek za arheologijo, Filozofska fakulteta Univerze v Ljubljani (Ljubljana 2004-2005) 6, sl. 9: sredina (NMS, R 11275). Z istega najdišča je še ena podobna dvodelna fibula, ki ima nogo odlomljeno: *ib.*, 6, sl. 9: levo (NMS, R 11274).

<sup>24</sup> Šribar (op. 20) t. 1: 10. Dvodelna je tudi fibula iz groba 551 (t. 1: 3), fibula iz groba 214 (t. 1: 8) pa je enodelna!

<sup>25</sup> M. Mlinar, M. Knavs, Selce, il nuovo sito archeologico scoperto nel Tolminotto, *Quaderni Friulani di Archeologia* 14, 74, sl. 2: 1.

<sup>26</sup> Demetz (op. 17) 139, seznam 24, 147.

<sup>27</sup> M. Deimel, *Die Bronzekleinfunde vom Magdalensberg*, Archäologische Forschungen zu den Grabungen auf dem Magdalensberg 9. Kärntner Museumsschriften 71 (1987) 299, t. 79: 4.

<sup>28</sup> D. Božič, Slovenija in srednja Evropa v poznolatskem obdobju, *Arheološki vestnik* 44, 1993, 139 s, sl. 2; *id.*, Ljudje ob Krki in Kolpi v latenski dobi, *Arheološki vestnik* 52, 2001, 184, sl. 2: 2.

<sup>29</sup> B. Križ, *Novo mesto 6. Kapiteljska njiva. Mlajšeželeznodobno grobišče*, Carniola Archaeologica 6, 98 s, t. 91: 16.

<sup>30</sup> Hencken (op. 12), sl. 362.

<sup>31</sup> S. Stražar, *Moravska dolina. Življenje pod Limbarsko goro* (1979) 64 s.

<sup>32</sup> B. Bizjan, Gradišče nad Dešnom. Arheološka izkopavanja, *Slamnik. Glasilo občine Domžale, Lukovica in Moravče* 36/10, 1997, 11.

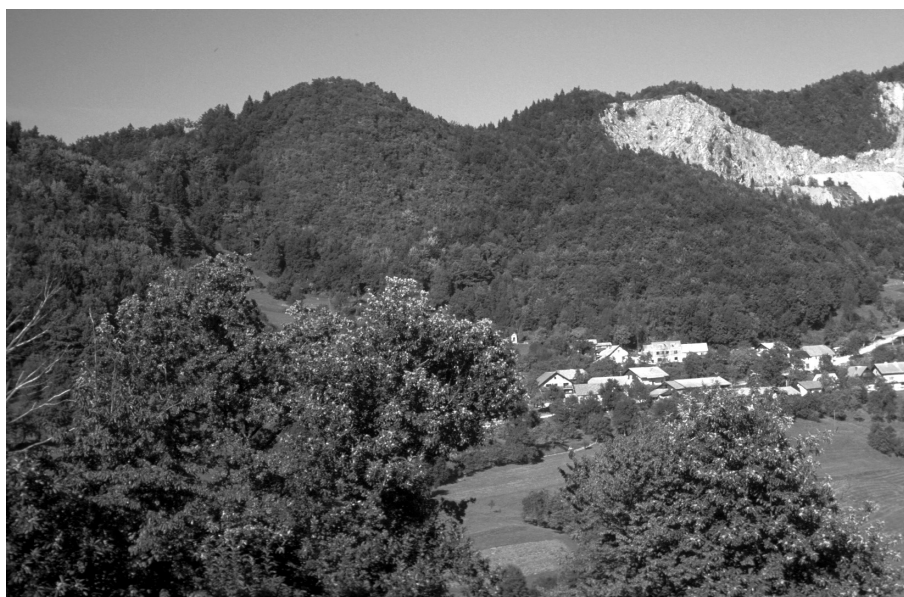

Sl. 7: Vas Dešen z Gradiščem (levo) in kamnolomom Industrije apna Kresnice (desno) v ozadju.

Fig. 7: The village Dešen with Gradišče (left) and the quarry of the Kresnice Lime Industry (right) in the background.

*Terenski izvid:* Stratigrafija spodnje terase je prikazana na risbi zahodnega profila (sl. 9).

Opis zahodnega profila med  $x = 0$  m in  $x = 6,4$  m na  $y = 3,5$  m (sl. 9).

Na skalni osnovi leži plast rdeče sterilne ilovice. Plast na  $x = 0,3$  m, na  $x = 1,1$  m in na  $x = 4$  m prekinajo vrhovi skalne osnove.

Na rdeči sterilni ilovici leži med  $x = 1,1$  m in  $x = 6,4$  m plast črne ilovnate zemlje, ki vsebuje veliko prežganega ilovnatega hišnega ometa, drobcov oglja in odpadkov kamnite industrije (plast 1).

Od  $x = 0,8$  m do  $x = 6,4$  m leži deloma na rdeči sterilni ilovici, deloma na črni ilovnati zemlji plast sivorjave ilovnate zemlje (plast 2). Tudi v njej smo našli drobce prežganega ilovnatega hišnega ometa in na kamnite odtitke.

Deloma na rdeči sterilni ilovici, deloma na sivorjavi ilovnati zemlji leži med  $x = 0$  m in  $x = 3,8$  m plast rdečerjave ilovice (plast 3). Poleg drobcov prežganega ilovnatega hišnega ometa je v plasti razmeroma veliko železove žilindre.

Od  $x = 2,9$  m do  $x = 3,8$  m leži na rdečerjavi ilovici ruševina zidu (plast 4). Zid je bil postavljen na

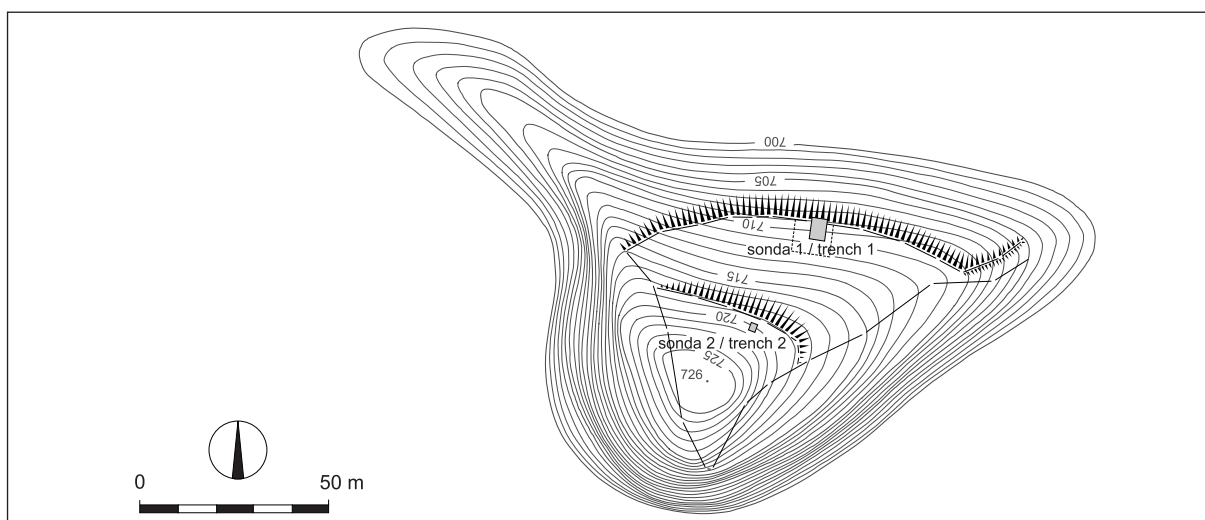

Sl. 8: Gradišče nad Dešnom. Tloris naselja. M. = 1:2000.

Fig. 8: Gradišče above Dešen. Plan of the settlement. Scale = 1:2000.

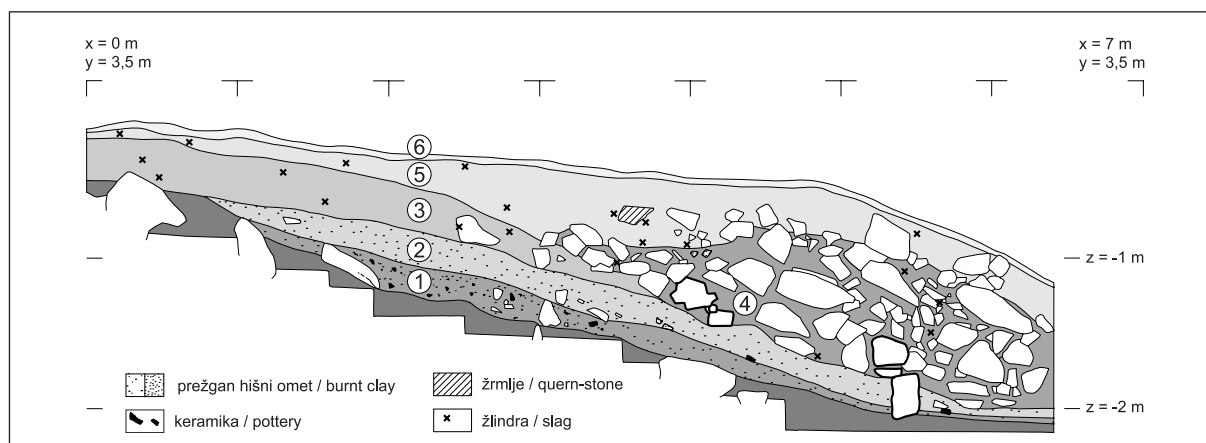

Sl. 9: Gradišče nad Dešnom. Sonda 1. Zahodni profil.

Fig. 9: Gradišče above Dešen. Trench 1. Western cross section.

sivorjavo ilovnato zemljo, *plast 2*. Grajen je bil v suhi tehniki, iz večjih in manjših kamnov. Med kamni je kot vezivo temnorjava ilovnata zemlja (sl. 10; 11). Tudi v njej smo našli kose železove žindre, in sicer predvsem med  $x = 5$  m in  $x = 6$  m. Na  $x = 4$  m sta drug na drugem dva kamna (poudarjeno narisana), elementa notranjega lica zidu. Na  $x = 5,3$  m je večji kamen (poudarjeno narisana), element zunanjega lica zidu. Pod njim poševno štrli iz sterilne rdeče ilovice velik kamnit blok, osamelec skalne osnove, ki so ga izkoristili ob gradnji zidu.

Rdečerjavo ilovico in ruševine zidu prekriva plast rumenorjave ilovnate zemlje (*plast 5*), v kateri so poleg drobcov prežganega ilovnatnega hišnega ometa tudi kamniti odbitki in kosi železove žindre. Vrhnja plast je gozdni humus (*plast 6*).

### Sonda 2

Sondo velikosti 2 m x 2 m smo zakoličili na severnem robu terase pod vrhom (sl. 8). Kopali smo po približno 10 cm debelih režnjih in kvadratih, velikih 1 m x 1 m. Točka  $x = 0$  m,  $y = 0$  m je bila v notranjosti naselja. Vrednosti  $x$  so naraščale proti severu, vrednosti  $y$  proti zahodu.

*Terenski izvid:* Stratigrafija zgornje terase je prikazana na risbi južnega, zahodnega, severnega in vzhodnega profila (sl. 12).

Skalno osnovo z žepom sterilne rdeče ilovice med  $x = 1,3$  in  $x = 1,6$  m v južnem profilu prekriva temnorjava ilovnata zemlja (*plast 1*), v kateri je veliko prežganega ilovnatnega hišnega ometa. Ta na liniji  $y = 1,7$  m ob severnem profilu med  $y =$



Sl. 10: Gradišče nad Dešnom. Sonda 1. Pogled na ruševine zidu 1 z zahoda.

Fig. 10: Gradišče above Dešen. Trench 1. View of the ruins of wall 1 from the west.



Sl. 11: Gradišče nad Dešnom. Sonda 1. Pogled na ruševine zidu 1 z juga.  
Fig. 11: Gradišče above Dešen. Trench 1. View of the ruins of wall 1 from the south.

2 m in  $y = 1,1$  m meji na plast sivozelene zbite ilovice (plast 2) in med  $y = 1,1$  m in  $y = 0$  m na kasnejši vkop (plast 4, 4a). Ob severnem profilu je na plasteh 1 in 2 med  $y = 2$  m in  $y = 1,1$  m ležala do 10 cm debela plast živalskih kosti.

Plast 1 in zaplato kosti prekriva svetlorjava ilovanta zemlja (plast 3), v kateri je zelo veliko manjših in večjih kosov prežganega ilovnatnega hišnega ometa. V severozahodnem vogalu sonde smo na globini  $z = -0,7$  m naleteli na 70 cm x 40 cm veliko zaplato hišnega ometa z odtisi prepletanih vej. V vzhodnem profilu ležijo na plasti 1 med  $x = 0,6$  m in  $x = 1,8$  m tri lege kamnov, ki jih interpretiram kot škarpo.

Plast 3, vkop in kamne škarpe prekriva rumeonorjava ilovnata zemlja (plast 5), v kateri so bili poleg drobcev prežganega ilovnatnega hišnega ometa tudi kosi železove žindre. Na vrhu je tanka plast humusa (plast 6).

*Časovna opredelitev:* Z izkopavanjem smo našli razmeroma veliko najdb, med katerimi prevladujejo odlomki lončenine. Omeniti velja, da je dala po površini petkrat manjša sonda 2 bistveno več najdb kot sonda 1.

Lončenina iz spodnjih dveh plasti v obeh sondah je večinoma redukcijsko žgana. Med oblikami so zastopani lonci, sklede, latvice, posode na nogi in zajemalke. Okras je izveden z vrezji, vbodi, vtisi in v štirih primerih z rdečim oz. rjavim premazovanjem.

Na lončenini izstopa vrezan okras ravnih ali zaokroženih "šrafiranih" trakov in trikotnikov, ki jih pogosto spremljajo nizi vbodov (t. 11: 8,14; 13:

1,3,5,15,16,18; 14: 5,7; 15: 3,4,14-18; 16: 7-9,11-13 itd.). Vrezi so bili narejeni s topim orodjem in, kot kaže odlomek ostenja na t. 18: 3, zapolnjeni z belo inkrustacijo. Najboljše primerjave takemu načinu okraševanja je, če upoštevamo samo najdišča s stratigrafijo, moči najti med gradivom tretje faze Gradca pri Mirni (skupki 7-9),<sup>33</sup> in devete faze Moverne vasi<sup>34</sup> ter na dendrološko datiranem kolišču Hočevarica.<sup>35</sup>

Tudi v vtisi okrašen zgornji rob ustja (t. 9: 9; 12: 1,3; 16: 18) najdemo na Gradcu pri Mirni<sup>36</sup> in na Hočevarici.<sup>37</sup> Miniaturna latvica s Hočevarice<sup>38</sup> je primerljiva z latvico iz plasti 1 v sondi 2 (t. 12: 13). Gradcu pri Mirni so skupne še zajemalke s tulastim ročajem (t. 7: 16-18; 9: 18; 13: 13,14),<sup>39</sup> vrezan ornament ribje kosti (t. 7: 11),<sup>40</sup> razčlenjena plastična rebra pod ustji posod (t. 8: 7; 11: 6; 13: 7,9; 15: 19; 17: 8)<sup>41</sup> in razčlenjeni držaji posod (t. 13: 6; 15: 24; 17: 20).<sup>42</sup>

<sup>33</sup> Dular et al. (op. 2, 1991) 84 ss, t. 26: 10a,b; 29: 15; 34: 8.

<sup>34</sup> M. Budja, Pečatniki v slovenskih neolitskih naselbinskih kontekstih, *Poročilo o raziskovanju paleolita, neolita in eneolita v Sloveniji* 20, 1992, 95 ss, sl. 4.

<sup>35</sup> A. Velušček, Hočevarica. Keramične najdbe, v: *Hočevarica. Eneolitsko kolišče na Ljubljanskem barju*, Opera Instituti Archaeologici Sloveniae 8 (2004) 169 ss, t. 4.1.1: 2.

<sup>36</sup> Dular et al. (op. 2, 1991) t. 26: 2-5; 27: 4-6;

<sup>37</sup> Velušček (op. 35) t. 4.1.6: 5; 4.1.9: 1.

<sup>38</sup> Ib., t. 4.1.9: 7.

<sup>39</sup> Dular et al. (op. 2, 1991) t. 31: 14.

<sup>40</sup> Ib., t. 34: 16a,b.

<sup>41</sup> Ib., t. 27: 5,6; 32: 1.

<sup>42</sup> Ib., t. 30: 17,18.

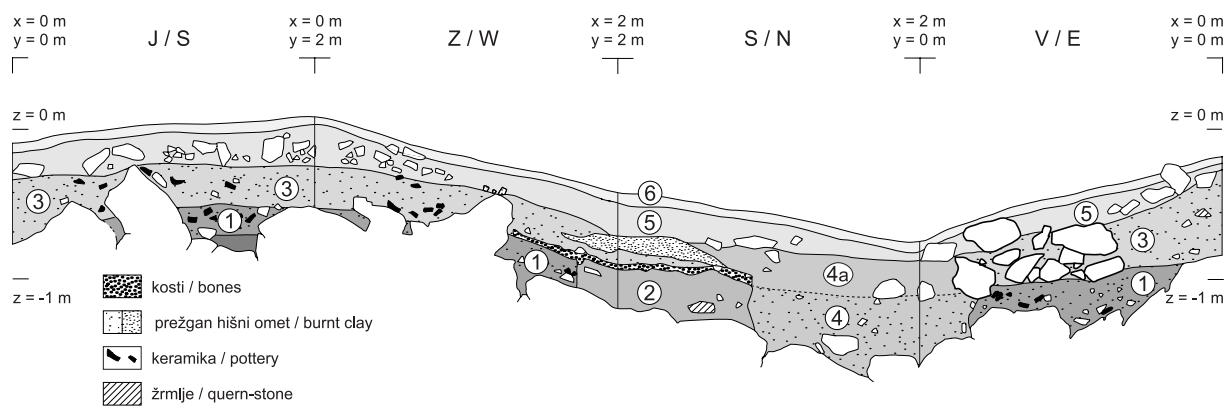

Sl. 12: Gradišče nad Dešnom. Sonda 2. Južni, zahodni, severni in vzhodni profil.

Fig. 12: Gradišče above Dešen. Trench 2. Southern, western, northern and eastern cross sections.

A. Velušček je Gradišče nad Dešnom uvrstil v niz najdišč, ki definirajo horizont keramike z brazdastim vrezom.<sup>43</sup> Med gradivom iz obeh sond je samo en odlomek porozne, luknjičave fature (*t. 17: 13*), ki bi bil lahko okrašen v tej tehniki. Sicer pa je brazdasti vrez tudi na lončenini tretje faze na Gradcu pri Mirni<sup>44</sup> in na Hočevarici.<sup>45</sup>

Na Gradišču nad Dešnom pa je tudi lončenina, ki je med primerjalnim gradivom tretje faze na Gradcu in na Hočevarici ni. To so oksidacijsko žgane posode z rdečim (*t. 7: 14; 12: 6; 16: 16*) in rjavim glinenim premazom (*t. 8: 11*). Posoda na nogi (*t. 7: 14*) in skleda (*t. 12: 6*) sta stratigrafsko zanesljivo iz prvih plasti obeh sond, noga posode (*t. 8: 11*) je iz prve ali druge plasti sonde 1, skleda (*t. 16: 16*) pa je iz prve ali iz tretje plasti sonde 2. Na Gradcu se posode z rdečim premazom pojavljajo v prvi in drugi fazi, v tretji jih ni, čeprav se v tej fazi še pojavlja lasinjski okras.<sup>46</sup> V Moverni vasi je premazovanje posod z rdečim in rjavim glinenim premazom prisotno v vseh poselitvenih fazah. V za nas zanimivi 9. fazi je delež premazane lončenine najmanjši, le 1,5-odstoten.<sup>47</sup>

Da gre na Gradišču nad Dešnom za dve fazi bakrenodobne poselitve, dokazujeta škarpa in za njo naložena plast 3 v sondi 2, ki ležita na prvi

plasti, in do neke mere tudi radiokarbonski datum vzorca oglja iz te plasti.<sup>48</sup>

V zgornji plasti (*plast 5*) v sondi 2 se mešajo najdbe iz več obdobij. Med bakrenodobno (*t. 19: 7,8,13*) in poznoantično oz. zgodnjesevno lončenino (*t. 19: 9-12*) izstopa gubanka, ki ima na vratu okras, vtisnjen s koleščkom (*t. 19: 14*). Najbližje primerjave za tak način okraševanja so v grobu 46 iz gomile 2 s Prelog pri Magdalenski gori<sup>49</sup> in v grobu 9 iz knežje gomile na Kapiteljski njivi v Novem mestu,<sup>50</sup> ki sodita v horizont kačastih/certoških fibul.

V plasti 3 v sondi 1 ni bilo kakšne kronološko občutljive najdbe (*t. 10: 3-7*). Železni ukrivljeni noži s trnastim nastavkom (*t. 10: 7*) so pogosti v naselbinskih plasteh in grobovih mladohalštatskega obdobja.<sup>51</sup> Podobno velja za keramično utež hruškaste oblike, ki je spodaj okrašena s snopi vrezov (*t. 10: 12*).<sup>52</sup> V povezavi z gubanko iz sonde 2 bi lahko z določeno mero previdnosti gradnjo zidu v sondi 1 postavili v mladohalštatsko obdobje.

Noga poznoantičnega steklenega kozarca (*t. 10: 9*) je bila najdena na zunanji strani zidu, globoko

<sup>48</sup> M. Guštin, Savska skupina lengyelske kulture, v: *Prvi poljedelci*, *Annales Mediterranea* (2005) 16, vzorec KIA21331.

<sup>49</sup> Tecco Hvala, Dular, Kocuvan (op. 12) 41 s, t. 41-44: A.

<sup>50</sup> T. Knez, *Novo mesto 3. Kapiteljska njiva. Knežja gomila*, *Carniola Archaeologica* 3 (1993) t. 12: 2,3,5.

<sup>51</sup> Npr. Špičasti hrib nad Dolami pri Litiji: Dular, Pavlin, Tecco Hvala (op. 3) t. 7: 11,12; Novo mesto - Kandija: T. Knez, *Novo mesto 1. Halštatski grobovi*, *Carniola Archaeologica* 1 (1986) t. 7: 7; 13: 10; 38: 4; Novo mesto - Kapiteljska njiva: Knez (op. 50) t. 9: 11; 22: 4; Magdalenska gora pri Šmarju: Tecco Hvala, Dular, Kocuvan (op. 12) t. 20: E3; 52: 23; 88: B2; 89: C8; 109: 8 itd.

<sup>52</sup> Npr. Novo mesto - Kandija: Knez (op. 51, 1986) t. 21: 10; Novo mesto - Kapiteljska njiva: Knez (op. 50) t. 31: 3.

<sup>43</sup> A. Velušček, Hočevarica in horizont keramike z brazdastim vrezom (HKBV) v osrednji Sloveniji in sosednjih pokrajinah, v: *Hočevarica. Eneolitsko kolišče na Ljubljanskem barju*, *Opera Instituti Archaeologici Sloveniae* 8 (2004) 234, 248.

<sup>44</sup> Dular (op. 2, 1991) t. 29: 14; 32:13; 34: 17.

<sup>45</sup> Velušček (op. 35) t. 4.1.5: 12; 4.1.11: 13; 4.1.12: 2-4.

<sup>46</sup> Dular et al. (op. 2, 1991) 88 s.

<sup>47</sup> A. Tomaž, Tehnološka raziskava lončenine iz Moverni vasi v Beli krajini, *Poročilo o raziskovanju paleolitika, neolitika in eneolitika v Sloveniji* 24, 1997, 125 s, tab. 7.

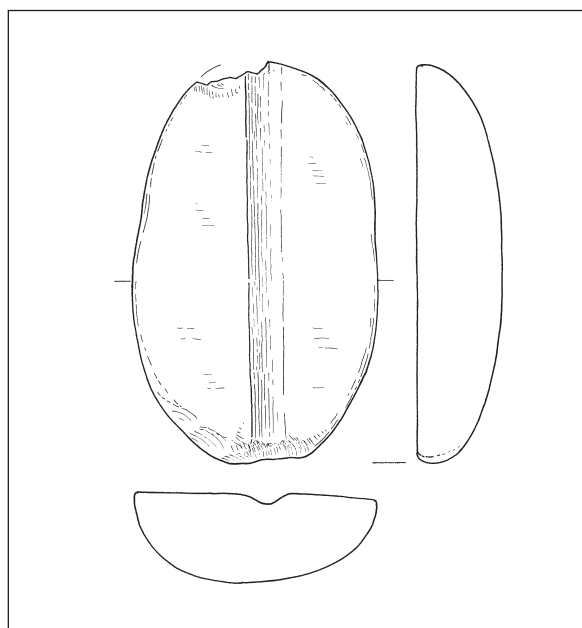

Sl. 13: Gradišče nad Dešnom. Površinska najdba z zgornje terase. NMS, inv. št. P 25673. Kamen. M = 1:2.

Fig. 13: Gradišče above Dešen. Surface find from the upper terrace. NMS, inv. no. P 25673. Stone. Scale = 1:2.

v ruševini (x = 5,8 m; y = 2,2 m; z = -1,57 m), kar navaja na sklep, da je v poznoantičnem obdobju zid še v dobršni meri stal.

Druga izstopajoča najdba iz plasti 5 v sondi 2 je dvodelni železen okov, ki je bil s tremi zakovicami pritrjen na usnjeno nožnico (t. 19: 15). Fragmentarno ohranjena zadnja stran in konica sta iz tanke pločevine, na sprednji strani je masiven kovan trak z dvema kanelurama. Po načinu izdelave mu je najbližji umetelno izdelan pokositren dvodelni okov z Gradišča nad Bašljem.<sup>53</sup> Podobna sprednja stran okova, vendar brez kanelur, je v grobu 210/49 velikomoravskega grobišča Staré Město - Na valách.<sup>54</sup> Gladek dvojni okov s štirimi zakovicami je bil najden tudi na karolinško-otonskem grobišču Eggolsheim na Bavarskem.<sup>55</sup> V grobu 28 na Dlescu pri Bodeščah, ki sodi v mlajšo skupino zgodnjėslovanskih grobov, je nož z okovom nožnice z dvema pločevinastima platnicama. Okov je v primerjavi z našim skoraj dvakrat manjši in okrašen s prečnimi vrezji.<sup>56</sup>

<sup>53</sup> P. Bitenc, T. Knific, v: *Od Rimljanov do Slovanov. Predmeti* (Ljubljana 2001) 99, sl. 324: spodaj levo.

<sup>54</sup> V. Hrubý, *Staré Město. Velkomoravské pohřebiště "Na valách"*, Monumenta Archaeologica 3 (1955) sl. 29: 1.

<sup>55</sup> B.-U. Abels, W. Sage, C. Züchner, *Oberfranken in vor- und frühgeschichtlicher Zeit* (Bayreuth 1986) sl. na str. 233: 32.

<sup>56</sup> T. Knific, A. Pleterski, *Staroslovansko grobišče Dlesc pri Bodeščah*, *Arheološki vestnik* 32, 1981, 490, t. 10: 28, 1.

Izkopavanja so pokazala, da so bile naravne danosti Gradišča izkoriščene za naselitev manjše skupnosti v različnih obdobjih. Prvič je bilo poseljeno v bakreni dobi. Zatem je bilo opuščeno do mladohalštatskega obdobja, ko je bilo najverjetneje zgrajeno obzidje. Noga steklenega kozarca kaže, da je s halštatskim zidom utrjena točka v nemirnem času pozne antike služila kot pribežališče. Okov nožnice pa govori za občasno človekovo prisotnost na Gradišču tudi v zgodnjem srednjem veku.

Pavlin

## SITARJEVEC NAD LITJO

*Lega:* Sitarjevec je hrib nad Litijo. Njegova pobočja so dokaj strma, kar velja še posebej za severno, proti Savi obrnjeno stran, zato se nanj najlažje povzpne po južnem pobočju, čez katero je na vrh speljana dobra dovozna pot.

*Sestava tal:* Kremenov peščenjak.

*Vegetacija:* Listnat gozd.

*Komunikacije:* Naselje je dobro nadziralo ravnico ob Savi ter dolini Črnega in Kostrevniškega potoka, po katerih vodijo poti proti osrčju Dolenjske.

*Opis:* Sitarjevec ima dva vrhova, ki ju loči blago sedlo (sl. 14). Zanesljive sledove poselitve smo odkrili na vzhodnem, višjem vrhu hriba, kjer je v gozdu ohranjenih več teras. Tri najdemo na zahodnem pobočju Sitarjevca, pet je razvrščenih po severovzhodnem in tri po jugovzhodnem predelu hriba. Teraso imajo jasne robove, ki se izklinjajo v pobočjih. V vseku poti in v krtinah smo pri obhodu terena našli precej fragmentov prazgodovinske keramike. Za zdaj še ne vemo, če se je naselje širilo tudi po zahodnem, nekoliko nižjem vrhu Sitarjevca. Na njem je sicer nekaj terasam podobnih tvorb, ki pa so najverjetneje recentne (ostanki rudarjenja?).

*Dosedanja raziskovanja:* Naselje je bilo odkrito pri topografiji leta 1994. Sondirali smo ga septembra 1997.

## Sonda 1

Sondo smo postavili za rob tretje terase, ki se razteza na severovzhodnem pobočju Sitarjevca (sl. 14). Bila je 2 m široka in 4 m dolga.

Izkop je segal na najglobljem delu 70 cm pod površino, žal pa v sondi nismo odkrili naselbinskih struktur. Takoj pod gozdnim humusom, ki je bil debel 10 cm, se je vse do sterilnih tal nadaljeva-

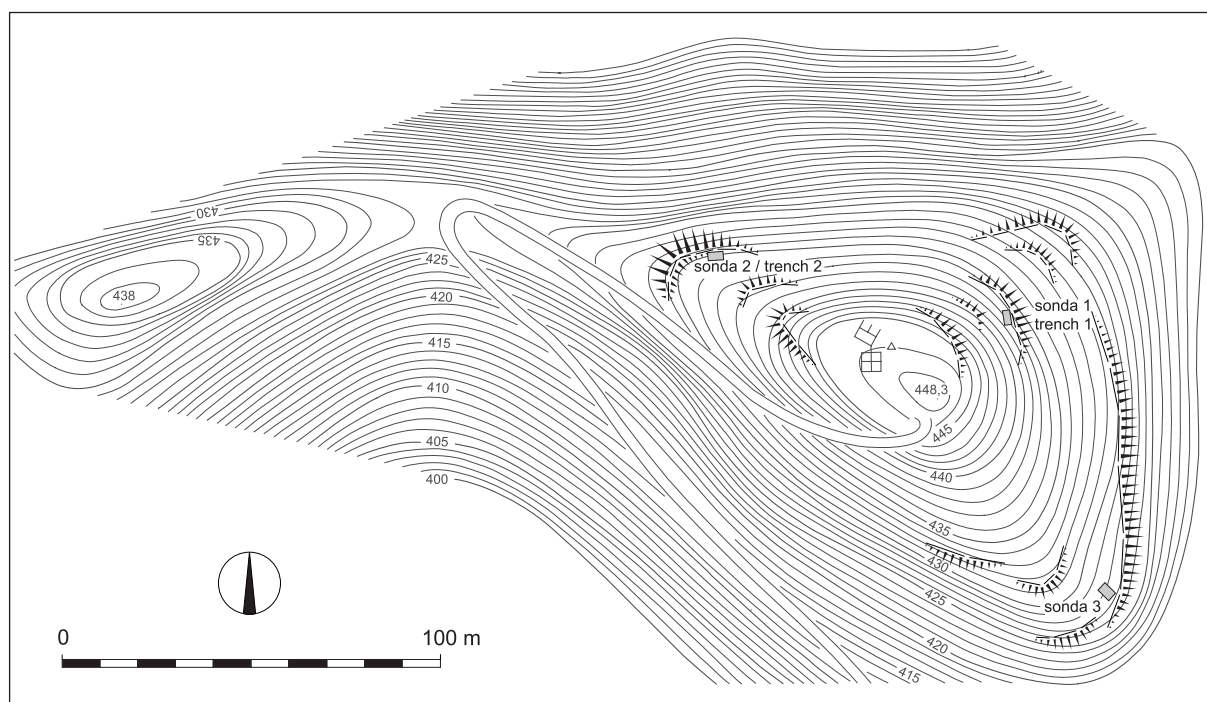

Sl. 14: Sitarjevec nad Litijo. Tloris naselja. M. = 1:2000.

Fig. 14: Sitarjevec above Litija. Plan of the settlement. Scale = 1:2000.

la rjava ilovnata zemlja, pomešana s kamnitim drobirjem, v kateri so se razpršeno pojavljale posamične črepinje glinastih posod. Plast je bila vseskozi enake barve in strukture, kar kaže na to, da je nastala s postopnim nanašanjem sedimentov z vrhnjih območij hriba. Ko smo plast odstranili, se je pokazala razmeroma ravna površina, ki so jo naredili z usekom v pobočje hriba. Žal ni bilo tudi na teh skrbno poravnanih tleh nobenih sledov arhitekturnih ostalin. Fragmenti keramike v plasti so bili skromni, pri čemer velja poudariti, da gre večinoma za ostanke prostoročno izdelanega posodja (*t. 20: 1,2*). Omeniti moramo tudi kos žindre, kar je dokaz, da so se na Sitarjevcu ukvarjali z metalurško proizvodnjo.

### Sonda 2

Sondo smo zakoličili na terasi na zahodnem pobočju Sitarjevca (*sl. 14*). Velika je bila 3 m x 4 m. Izkop je dal razmeroma skromen rezultat. Že po odstranitvi humusa so se namreč v večjem delu sonde pojavila raščena tla iz kremenovega peščenjaka, v katerih nismo zasledili nikakršnih poselitvenih struktur. Najbe v humusu so bile skromne in razpršene, omenimo pa lahko fragmente prostoročno izdelane keramike in del kamnitega brusa (*t. 20: 3-10*).

### Sonda 3

S sondo 3 smo želeli raziskati teraso na skrajnem jugovzhodnem koncu Sitarjevca. Bila je 3 m široka in 4 m dolga, postavili pa smo jo tako, da je bila daljša stranica usmerjena vzporedno s strmino pobočja (*sl. 14*).

Izkop je pokazal, da je bila na terasi razmeroma enostavna stratigrafija. Na vrhu se je vlekla do 10 cm debela plast gozdnega humusa z obilico korenin. Ko smo ga odstranili, se je pokazala rjava ilovnata zemlja, ki se je nadaljevala vse do raščenih tal. V plasti je bilo precej kamnitega drobirja. Plast ni bila kompaktna in se je kar sama posipala, ko smo čistili profile. V njej smo našli razmeroma veliko najdb (*t. 20: 11-14; 21: 1-11; 22: 1-12*). Prevladovala je groba hišna lončenina, vendar pa so bili vmes tudi fragmenti posod, narejeni na lončarskem vretenu. Našli smo tudi nekaj brusov iz peščenca in koščke žindre, kar kaže na to, da je na Sitarjevcu potekala metalurška proizvodnja.

V severozahodnem vogalu sonde je ležala 1,3 m dolga in 0,5 m široka zaplata zdrobljenega stenskega ometa in nad njo kos zoglenelega lesa ter nekaj manjših kamnov. Očitno gre za skromne ostanke hiše, ki je stala na terasi. S sondo smo zadeli le na njen rob.

*Časovna opredelitev:* Gradivo s Sitarjevca je razmeroma skromno. Večina fragmentov izvira iz

humusa in rjave ilovnate zemlje, ki je bila na vseh treh sondiranih terasah edina kulturna plast. Ker torej na Sitarjevcu nismo ugotovili stratigrafije, bomo gradivo obravnavali kot celoto.

Med keramičnimi najdbami prevladujejo fragmenti prostoročno izdelanih posod. V glavnem gre za dele ostenij, medtem ko je bilo ustij oziroma ročajev razmeroma malo (*t. 20:* 1,3,4,8-10; *21:* 1-6; *22:* 1-11). Nekateri fragmenti dajejo star (halštatski) videz (npr. *t. 20:* 1,3,4; *21:* 1-3), žal pa so premalo značilni, da bi jih lahko natančno opredelili. Poselitev Sitarjevca v starejši železni dobi je zato zgolj verjetna, ne pa zanesljivo dokazana.

Drugače je z mlajšo železno dobo. Značilne oblike posod, ki so bile narejene na hitro se vrtečem lončarskem vretenu, govore o obljudenosti naselja v poznem latenskem obdobju. Tu mislimo zlasti na ostenja glinenk (*t. 20:* 2; *21:* 8,9), pokalne posode (*t. 21:* 11) in sklede (*t. 20:* 5), ki jim najdemo dobre paralele v grobovih stopnje Mokronog III.<sup>57</sup> To datacijo potrjujejo tudi razmeroma številni fragmenti ročno izdelanih loncev, pogosto porozne fature, katerih ostenja so bila okrašena z glavničastim oziroma metličastim okrasom (*t. 20:* 8-10; *22:* 1-9). Takšno posodje je na Cvingerju nad Virom pri Stični datirano v poznolatsko obdobje, pojavlja pa se seveda tudi v grobovih iz tega časa.<sup>58</sup>

Dular

## GRADIŠČA PRI JELŠAH

*Lega:* Naselje leži na manjšem grebenu, ki se pod vasjo Jelše spušča v dolino Cerovškega potoka.

*Sestava tal:* Apnenec.

*Vegetacija:* Listnati gozd.

*Komunikacije:* Naselje leži nad dolino Cerovškega potoka, po kateri teče pot iz Litije proti Moravčam pri Gabrovki. Obvladuje torej pomembno povezavo med Savo in Mirensko dolino.

*Opis:* Naselje je bilo postavljeno na skrajni severni konec pomola, ki se zaključuje z dvema vrhovoma, med katerima je blago, vendar zelo ozko sedlo. Pobočja grebena so strma, izjema je

jugozahodna stran, koder je na vrh razmeroma enostaven dostop.

Oblika naselja je bila prilagojena konfiguraciji tal (*sl. 15*). Na jugozahodni strani so zaradi lahkega dostopa postavili približno 3 m visok oddvojni okop, ki je dobro zapiral vhod v postojanko. Glede na sestavo tal okop najverjetneje ni bil zgrajen iz kamnja. Vse kaže, da so ga naredili tako, da so pred njim prekopali del grebena. Na severni strani preide okop v lepo teraso, ki ima jasen rob. Nekoliko slabše ohranjena terasa se vleče tudi čez severno in južno pobočje zahodnega vrha, tako da ima naselje razpotegnjeno trikotno obliko. V naselje je bil vključen tudi severovzhodni vrh. Dokaz za to so tri majhne terase, ki si sledijo druga nad drugo po pobočju hriba. Terasa med seboj niso povezane.

*Dosedanja raziskovanja:* Naselje je bilo odkrito pri topografski akciji leta 1994, sondirali pa smo ga leta 1997.

### Sonda 1

Sondo 1 smo zakoličili na severnem koncu najlepše ohranjene terase, velika pa je bila 3 m x 4 m (*sl. 15*). Že 20 cm pod površino smo naleteli na raščena tla iz apnenca, v gozdnem humusu, ki jih je prekrival, pa je bilo nekaj fragmentov keramike. Najdbe v sondi so bile torej skope, pač pa smo v njenem severovzhodnem vogalu zadeli na 1,5 m dolgo in 0,3 m široko zaplato zdrobljenega hišnega lepa, med katerim smo našli tudi nekaj takih kosov, ki so imeli na obeh straneh zglijeno površino. Prežgan lep je nedvomno ostanek v požaru uničene stavbe, ki je stala na severnem koncu terase.

### Sonda 2

Več gradiva je dala sonda 2. Postavili smo jo na isti terasi, vendar nekoliko južneje na mestu, kjer se začne nizek okop (*sl. 15*). Velika je bila 2 m x 2 m. Tokrat je bil depozit nekoliko debelejši, saj je segal izkop skoraj 80 cm globoko. Skupaj smo izkopali pet režnjev. Pod 20 cm debelim humusom se je vse do raščeni tal nadaljevala plast temnorjave, z drobirjem pomešane zemlje, ki je bila enotne strukture in je ni bilo mogoče podrobneje razčleniti. Najdbe v njej so bile razmeroma številne, pojavljale pa so se razpršeno. Večjih koncentracij ni bilo opaziti. Prevladovala je lončenina, večinoma prostoročne izdelave in razmeroma grobe porozne strukture (*t. 22:* 13-21). Vmes smo našli tudi nekaj fragmentov,

<sup>57</sup> T. Knez, Keltski grobovi iz Roj pri Moravčah, v: M. Guštin (ur.), *Keltske študije*, Posavski muzej Brežice 4 (1977) 105 ss, t. 5: 3,5; 6: 8. T. Knez, *Novo mesto 2. Keltsko-rimsko grobišče Beletov vrt*, Carniola Archaeologica 2 (1992) t. 35: 8; 48: 3; 52: 6; 53: 7; 59: 5,6; 66: 1; 71: 21 itd. Glej tudi D. Božič, Die Erforschung der Latènezeit in Slowenien seit Jahr 1964, *Arheološki vestnik* 50, 1999, 210 ss.

<sup>58</sup> S. Gabrovec, *Stična 1. Naselbinska izkopavanja*, Katalogi in monografije 28 (1994) 154 ss, t. 11: 4,5,12,17,21; Knez (op. 57, 1992) t. 48: 4; 53: 5; 54: 3; 62: 3,6; 66: 11 itd.



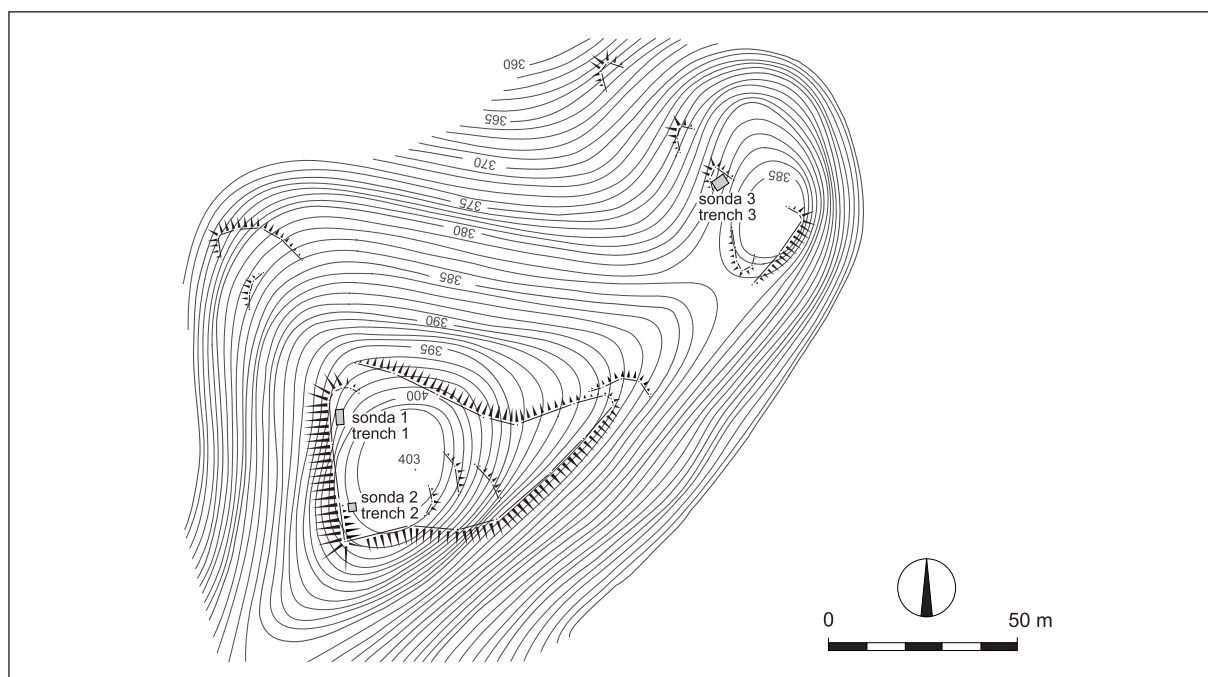

Sl. 15: Gradišča pri Jelšah. Tloris naselja. M. = 1:2000.

Fig. 15: Gradišča near Jelše. Plan of the settlement. Scale = 1:2000.

ki so pripadali posodam, narejenim na hitrem lončarskem vretenu. Prav na dnu sonde, torej le dober centimeter nad kamnito osnovo, smo našli večji kos železove žindre, kar je lahko dokaz za železarsko dejavnost, ki je potekala v naselju. Naselbinskih struktur (stavb) v sondi 2 nismo našli.

### Sonda 3

S sondo 3 smo želeli preveriti poselitev severovzhodnega vrha Gradišča, zato smo jo postavili na eno od tamkajšnjih teras (sl. 15). Bila je 4 m dolga in 3 m široka. Žal so se tudi tu, podobno kot v sondi 1, takoj pod plastjo gozdnega humusa pojavila skalnata tla. Bila so bila skoraj ravna, kar kaže na to, da je bil prostor umetno poravnano. Odkrili nismo nobenih drugih ostalin, zato ne vemo, če je nekoč na terasi stala hiša. Kot dokaz za poseljenost severovzhodnega vrha Gradišča nam torej ostaja zgolj umetni vsek v pobočje hriba. Sonda je bila namreč brez najdb. Izjema sta dve lončeni črepinji, neznačilnih oblik, vendar zanesljivo prazgodovinske izdelave.

*Časovna opredelitev:* Edino gradivo, s pomočjo katerega smo lahko datirali naselje, je bilo odkrito v sondi 2. Ker izvira iz ene plasti, smo ga obravnavali kot celoto. Prevladuje prostoročno izdelana keramika, večinoma porozne strukture (t. 22: 14,16), med katero je nekaj kosov, ki so

okrašeni z metličanjem oziroma glavničanjem (t. 22: 18,20,21). Gre torej za značilno posodje poznega latenskega obdobja (stopnja Mokronog III), ki se pojavlja tako v naseljih kot tudi grobiščih tega časa.<sup>59</sup> To časovno opredelitev potrjuje tudi nekaj fragmentov posod, ki so bile narejene na lončarskem vretenu, med katerimi je bila ena okrašena z žigosanimi krožci (t. 22: 17,19).<sup>60</sup>

Dular

### PANČIČEV VRH POD JAVORJEM

*Leg:* Pančičev vrh je ozek in podolgovat greben, ki se vleče zahodno od vasi Javorje. Njegova severna in južna pobočja so zelo strma, medtem ko je dostop z zahoda lahek. S te strani pripelje na vrh tudi dober kolovoz.

*Geološka zgradba:* Dolomitni apnenec.

<sup>59</sup> Ib.

<sup>60</sup> Za žigosano keramiko glej F. Schwappach, Stempelverzierte Laténekeramik aus dem Ringwall von Stična, *Arheološki vestnik* 21-22, 1970-1971, 237 ss. Opredelitev žigosane keramike zgolj v zgodnje in srednjelatensko obdobje, ki jo zagovarja Schwappach, je potrebna popravka. Žigosani ornament se namreč v dolenskih naseljih zanesljivo pojavlja predvsem v poznolatskih kontekstih. Prim.: B. Teržan, 9., 18. in 19. sonda na prečnem nasipu gradišča, v: Gabrovec (op. 58) 130, t. 7: 9,22,23; Dular et al. (op. 2, 1995) 109, t. 16: 11.

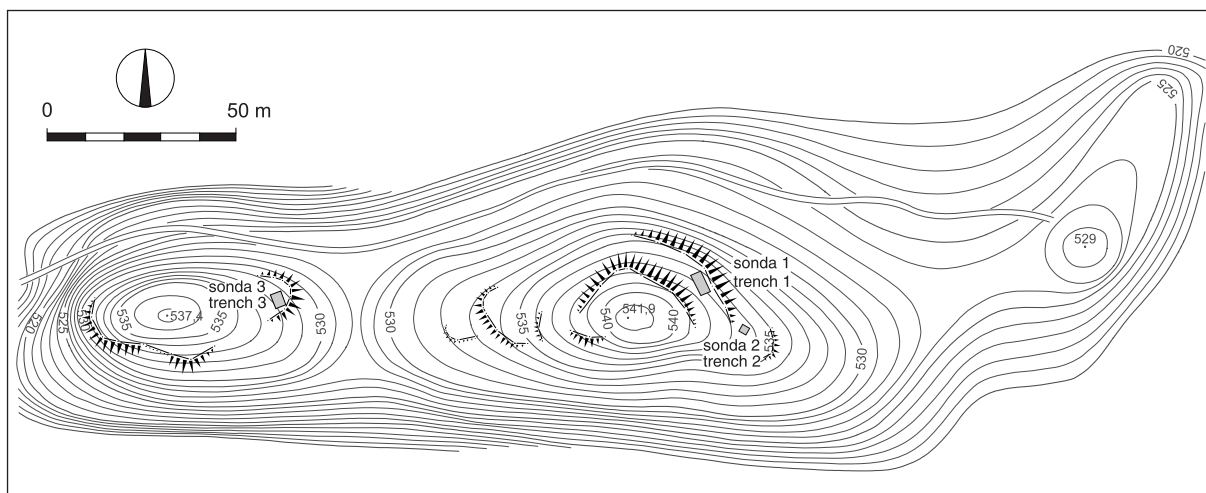

Sl. 16: Pančičev vrh pod Javorjem. Tloris naselja. M. = 1:2000.

Fig. 16: Pančičev vrh below Javor. Plan of the settlement. Scale = 1:2000.

**Vegetacija:** Mešani gozd.

**Komunikacije:** Pančičev vrh leži skrit v dolini, ki jo z vseh strani obdajajo višji vrhovi. Z njega ni nikakršnega razgleda. Točka leži stran od važnejših poti.

**Opis:** Greben je oblikovan tako, da ima tri kope paste vrhove (sl. 16). Višinske razlike med njimi so majhne, najvišji je srednji vrh. Vse kaže, da naselje ni bilo utrjeno. Sledovi človekovih posegov v prostor so se ohranili v obliki teras, ki jih je na osrednjem vrhu sedem. Dve terasi smo ugotovili tudi na zahodni vzpetini Pančičevega vrha, in sicer na vzhodnem in jugozahodnem pobočju. Terasa med seboj niso povezane, ampak se iztekajo v pobočjih. Tretji (vzhodni) vrh nima teras, vendar ni izključeno, da je bil poseljen tudi ta razmeroma prostran del hriba.

Na osrednjem in zahodnem vrhu je na površini opaziti več manjših vkopov. Kdo jih je naredil, nismo uspeli ugotoviti. V useku kolovoza, ki je speljan po severnem pobočju Pančičevega vrha, smo našli precej prazgodovinskih črepinj.

**Dosedanja raziskovanja:** Najdišče omenja že Pečnik.<sup>61</sup> Sondirali smo ga leta 1997.

### Sonda 1

Prvo sondo smo locirali na lepo oblikovano teraso na srednji kopi Pančičevega vrh (sl. 16).

Bila je 6 m dolga in 3 m široka. Izkop ni dal kdove kako uporabnih rezultatov. Vse do raščene tal, ki so iz dolomitnega apnenca, je namreč segala plast gozdnega humusa. Debela je bila do 20 cm. V njej nismo odkrili nikakršnih naselbinskih struktur, zelo redke pa so bile tudi najdbe. Omenimo lahko le nekaj neznačilnih prazgodovinskih črepinj.

### Sonda 2

Tudi sondo 2 smo postavili na vzhodni strani osrednje kope Pančičevega vrha, vendar nekoliko nižje od sonde 1 (sl. 16). Njena velikost je znašala 2 m x 2 m. Bila je v celoti negativna, saj nismo v njej našli niti struktur niti najdb. Pod približno 20 cm debelo plastjo gozdnega humusa se je namreč povesod pokazala peščena osnova hriba.

### Sonda 3

Ker prvi dve sondi nista dali gradiva, s katerim bi lahko datirali naselje, smo se odločili še za izkop tretje. Tokrat smo jo zakoličili na terasi zahodnega vrha, velika pa je bila 3 m x 4 m (sl. 16). Tudi tu je na začetku kazalo, da se bo ponovila situacija, kot smo jo ugotovili na prvih dveh sondiranih terasah. Po odstranitvi 20 cm debele plasti gozdnega humusa, v katerem praktično ni bilo najdb, so se namreč v večjem delu sonde že pokazala raščena tla iz dolomitnega apnenca. Vendar pa smo v jugozahodnem vogalu sonde pri odstranjevanju temnorjave ilovnate zemlje končno zadeli tudi na prazgodovinski objekt. Gre za skromen ostanek

<sup>61</sup> J. Pečnik, *Prazgodovinska najdišča na Kranjskem*, Izvestja Muzejskega društva za Kranjsko 14, 1904, 134; V. Stare, Javorje, v: *Arheološka najdišča Slovenije* (Ljubljana 1975) 202.



Sl. 17: Pančičev vrh pod Javorjem. Ostanke ognjišča.  
Fig. 17: Pančičev vrh below Javor. Hearth remains.

ognjišča, ki je imelo premer približno 80 cm. Izkazalo se je, da je imelo ognjišče do 10 cm debelo podlago iz kamnitega drobirja, čez katero so nanесли glinast premaz (sl. 17). Debelina premaza, ki je bil na zgornji strani zglajen, je znašala 2-3 cm.

*Časovna opredelitev:* Pod humusom smo v sondi ugotovili le še eno kulturno plast. Gre za temnorjavo zemljo, pomešano s kamnitim drobirjem, ki je bila debela 10-20 cm, segala pa je vse do raščeni tal. Vsebovala je nekaj zanimivih najdb. Mednje vsekakor sodijo fragment glinenke (t. 23: 2), ostenje lonca iz grafitne gline (t. 23: 8) in črepinji, ki sta bili okrašeni z žigosanimi krožci (t. 23: 10,11), torej posodje, ki je značilno za pozno latensko obdobje (stopnja Mokronog III).<sup>62</sup> To datacijo podpira tudi fragment ustja tako imenovanega auerberškega lonca (t. 23: 5).<sup>63</sup>

Vendar pa so bile v isti plasti najdene tudi črepinje posod, ki se od zgoraj omenjenih razlikujejo tako po načinu izdelave kot po okrasju. Niso bile kdove kako številne, omeniti pa moramo ustje latvice ter dva fragmenta ostenij, ki sta okrašena z nalepljenimi rebri (t. 23: 6,9). Precej fragmentov podobne izdelave smo pobrali tudi v useku gozdne poti, ki je speljana po severni strani Pančičevega vrha (t. 23: 13-16). Oblike posod sicer niso tako značilne, da bi jih lahko natančno opredelili, kažejo pa, da je bil Pančičev vrh poseljen tudi v enem od starejših prazgodovinskih obdobj. V poštev pride zlasti halštatska doba, bronasta se zdi manj verjetna. Zaradi neizpovedne stratigrafije ni mogoče precizno datirati niti ostankov ognjišča.

#### Dular

<sup>62</sup> Glej op. 57-60.

<sup>63</sup> G. Ulbert, *Der Lorenzberg bei Epfach. Die frühromische Militärlagerstation*, Münchner Beiträge zur Ur- und Frühgeschichte 9 (1965) 87 ss; Ch. Flügel, *Der Auerberg 3. Die Römische Keramik*, Münchner Beiträge zur Ur- und Frühgeschichte 47 (1999) 85 ss.

## KATALOG<sup>64</sup>

### Ajdovščina nad Zajelšami pri Dolu

Tabla 1

1. Frag. ustja in ostenja; izdelava: prostoročna; barva: zunaj črna, znotraj črna; površina: gladka; sestava: drobozrnata; NMS, inv. št. P 25058; lega: sonda 1, plast 1.
2. Frag. ustja in ostenja; izdelava: prostoročna; barva: zunaj črna, rjava, znotraj črna; površina: gladka; sestava: drobozrnata; NMS, inv. št. P 25055; lega: sonda 1, plast 1.
3. Frag. ustja in ostenja; izdelava: prostoročna; barva: zunaj rjava, znotraj rjava; površina: hrapava; sestava: grobozrnata; NMS, inv. št. P 25042; lega: sonda 1, plast 3.
4. Frag. ustja in ostenja; izdelava: prostoročna; barva: zunaj sivorjava, znotraj oranžna, siva; površina: hrapava; sestava: grobozrnata; NMS, inv. št. P 25022; lega: sonda 1, plast 5.
5. Frag. ročaja pekve; izdelava: prostoročna; barva: zunaj rdečerjava, znotraj rdečerjava; površina: hrapava; sestava: grobozrnata; NMS, inv. št. P 25026; lega: sonda 1, plast 5.
6. Frag. ostenja; izdelava: prostoročna; barva: zunaj črnorjava, znotraj rdečerjava; površina: hrapava; sestava: grobozrnata; okras: razčlenjeno plastično rebro; NMS, inv. št. P 25034; lega: sonda 1, plast 5.
7. Frag. ostenja; izdelava: prostoročna; barva: zunaj rdečerjava, znotraj rdeča; površina: hrapava; sestava: grobozrnata; okras: razčlenjeno plastično rebro; NMS, inv. št. P 25023; lega: sonda 1, plast 5.
8. Frag. ostenja; izdelava: prostoročna; barva: zunaj rdečerjava, znotraj rdeča; površina: hrapava; sestava: grobozrnata; okras: razčlenjeno plastično rebro; NMS, inv. št. P 25024; lega: sonda 1, plast 5.

Tabla 2

1. Frag. ustja in ostenja; izdelava: prostoročna; barva: zunaj črna, znotraj rjava; površina: hrapava; sestava: grobozrnata; NMS, inv. št. P 24978a; lega: sonda 1, plast 6.
2. Frag. ostenja; izdelava: prostoročna; barva: zunaj rdeča, znotraj rdeča; površina: hrapava; sestava: grobozrnata; okras: razčlenjeno plastično rebro; NMS, inv. št. P 24983; lega: sonda 1, plast 6.
3. Frag. dna in ostenja; izdelava: prostoročna; barva: zunaj rdeča, znotraj rdeča; površina: gladka; sestava: grobozrnata; NMS, inv. št. P 24965, P 24967; lega: sonda 1, plast 6.
4. Frag. ostenja; izdelava: prostoročna; barva: zunaj črna, znotraj rdečerjava; površina: hrapava; sestava: grobozrnata; okras: plastično rebro; NMS, inv. št. P 25003; lega: sonda 1, plast 6.
5. Frag. ostenja; izdelava: psivorjava; barva: zunaj sivorjava, znotraj rjava; površina: hrapava; sestava: grobozrnata; okras: razčlenjeno plastično rebro; NMS, inv. št. P 24999; lega: sonda 1, plast 6.
6. Frag. ustja in ostenja; izdelava: prostoročna; barva: zunaj rjava, znotraj rjava; površina: hrapava; sestava: grobozrnata; NMS, inv. št. P 24997; lega: sonda 1, plast 6.
7. Frag. ostenja; izdelava: prostoročna; barva: zunaj rdečerjava, znotraj rdeča; površina: gladka; sestava: grobozrnata; okras: razčlenjeno plastično rebro; NMS, inv. št. P 25015; lega: sonda 1, plast 6.
8. Frag. ustja in ostenja; izdelava: prostoročna; barva: zunaj rjava, znotraj rjava; površina: hrapava; sestava: grobozrnata; NMS, inv. št. P 24979; lega: sonda 1, plast 6.

<sup>64</sup> Gradivo hrani Narodni muzej Slovenije. Kustosom muzeja se zahvaljujemo za dovoljenje za objavo gradiva.

9. Frag. ustja in ostenja; izdelava: prostoročna; barva: zunaj črna, znotraj rdeča; površina: gladka; sestava: grobozrnata; NMS, inv. št. P 25013; lega: sonda 1, plast 6.

Tabla 3

1. Frag. ostenja; izdelava: prostoročna; barva: zunaj črna, znotraj rdeča; površina: gladka; sestava: grobozrnata; okras: plastično rebro; NMS, inv. št. P 25017; lega: sonda 1, plast 6.

2. Frag. ostenja; izdelava: prostoročna; barva: zunaj črna, znotraj rdeča; površina: hrapava; sestava: grobozrnata; okras: plastično rebro; NMS, inv. št. P 24990; lega: sonda 1, plast 6.

3. Frag. ostenja z držajem; izdelava: prostoročna; barva: zunaj črna, znotraj rdeča; površina: hrapava; sestava: grobozrnata; NMS, inv. št. P 24971; lega: sonda 1, plast 6.

4. Frag. dna in ostenja; izdelava: prostoročna; barva: zunaj oranžnorjava, znotraj rjava; površina: hrapava; sestava: grobozrnata; NMS, inv. št. P 24998; lega: sonda 1, plast 6.

5. Frag. ostenja; izdelava: na vretenu; barva: zunaj sivorjava, znotraj sivorjava; površina: gladka; sestava: drobozrnata; NMS, inv. št. P 24952; lega: sonda 1, plast 9.

6. Frag. ostenja; izdelava: na vretenu; barva: zunaj siva, znotraj siva; površina: gladka; sestava: drobozrnata; NMS, inv. št. P 24948; lega: sonda 1, plast 9.

7. Frag. ostenja; izdelava: prostoročna; barva: zunaj rumenorjava, znotraj sivorjava; površina: gladka; sestava: drobozrnata; okras: glavničenje; NMS, inv. št. P 24936; lega: sonda 1, plast 9.

8. Frag. ostenja; izdelava: prostoročna; barva: zunaj siva, znotraj siva; površina: hrapava; sestava: porozna; okras: kanelure; NMS, inv. št. P 25917; lega: sonda 1, plast 9.

9. Frag. pekve; izdelava: prostoročna; barva: zunaj rdeča, znotraj rdeča; površina: hrapava; sestava: grobozrnata; NMS, inv. št. P 24951; lega: sonda 1, plast 9.

10. Frag. ustja in ostenja; izdelava: prostoročna; barva: zunaj oranžna, znotraj siva, oranžna; površina: hrapava; sestava: porozna; NMS, inv. št. P 24915; lega: sonda 1, plast 9.

11. Frag. ostenja; izdelava: prostoročna; barva: zunaj rdeča, znotraj sivorjava; površina: hrapava; sestava: grobozrnata; okras: razčlenjeno plastično rebro; NMS, inv. št. P 24960; lega: sonda 1, plast 9.

Tabla 4

1. Frag. ustja in ostenja; izdelava: prostoročna; barva: zunaj rdeča, znotraj rdečerjava; površina: hrapava; sestava: grobozrnata; NMS, inv. št. P 25125; lega: sonda 2.

2. Frag. cedila; izdelava: prostoročna; barva: zunaj rjava, znotraj sivočrna; površina: hrapava; sestava: grobozrnata; NMS, inv. št. P 25130; lega: sonda 2.

3. Frag. ustja in ostenja; izdelava: prostoročna; barva: zunaj rdeča, znotraj rdeča; površina: hrapava; sestava: grobozrnata; NMS, inv. št. P 25107; lega: sonda 2.

4. Frag. ustja in ostenja; izdelava: prostoročna; barva: zunaj sivorjava, znotraj sivorjava; površina: gladka, glajena; sestava: drobozrnata; NMS, inv. št. P 25109; lega: sonda 2.

5. Frag. ostenja; izdelava: prostoročna; barva: zunaj rdeča, znotraj rdeča; površina: hrapava; sestava: grobozrnata; okras: plastično rebro; NMS, inv. št. P 25111b; lega: sonda 2.

6. Frag. ostenja; izdelava: prostoročna; barva: zunaj rdeča, znotraj rdeča; površina: hrapava; sestava: grobozrnata; okras: plastično rebro; NMS, inv. št. P 25111a; lega: sonda 2.

7. Frag. ostenja; izdelava: prostoročna; barva: zunaj črna, znotraj rdeča; površina: glajena; sestava: grobozrnata; okras: kanelure, bela inkrustacija; NMS, inv. št. P 25122b; lega: sonda 2.

8. Frag. ostenja; izdelava: prostoročna; barva: zunaj črna, znotraj rdeča; površina: glajena; sestava: grobozrnata; okras:

kanelure, bela inkrustacija; NMS, inv. št. P 25122a; lega: sonda 2.

9. Frag. ustja in ostenja; izdelava: prostoročna; barva: zunaj sivorjava, črna, znotraj črna; površina: gladka; sestava: drobozrnata; okras: poševno žlebljenje; NMS, inv. št. P 25106; lega: sonda 2.

10. Frag. ustja in ostenja; izdelava: prostoročna; barva: zunaj rdeča, znotraj sivorjava; površina: hrapava; sestava: grobozrnata; NMS, inv. št. P 25095; lega: sonda 2.

11. Frag. ustja in ostenja; izdelava: prostoročna; barva: zunaj rjava, znotraj rdeča; površina: hrapava; sestava: grobozrnata; okras: razčlenjeno plastično rebro; NMS, inv. št. P 25093; lega: sonda 2.

Tabla 5

1. Frag. ostenja; izdelava: prostoročna; barva: zunaj rdečerjava, znotraj rjava; površina: glajena; sestava: grobozrnata; okras: vrez pred žganjem; NMS, inv. št. P 25092; lega: sonda 2.

2. Frag. ostenja; izdelava: prostoročna; barva: zunaj rdečerjava, znotraj rdečerjava; površina: hrapava; sestava: grobozrnata; okras: plastično rebro; NMS, inv. št. P 25086b; lega: sonda 2.

3. Frag. ostenja; izdelava: prostoročna; barva: zunaj rdečerjava, znotraj rdečerjava; površina: hrapava; sestava: grobozrnata; okras: plastično rebro; NMS, inv. št. P 25086a; lega: sonda 2.

4. Frag. ročaja pekve; izdelava: prostoročna; barva: zunaj rdečerjava, znotraj rdečerjava; površina: hrapava; sestava: grobozrnata; NMS, inv. št. P 25088; lega: sonda 2.

5. Frag. ustja in ostenja; izdelava: prostoročna; barva: zunaj rdečerjava, znotraj rdečerjava; površina: hrapava; sestava: grobozrnata; NMS, inv. št. P 25063; lega: sonda 2.

6. Frag. ustja in ostenja; izdelava: prostoročna; barva: zunaj rjava, znotraj rjava; površina: hrapava; sestava: grobozrnata; NMS, inv. št. P 25062; lega: sonda 2.

7. Frag. ostenja; izdelava: prostoročna; barva: zunaj siva, rdeča, znotraj siva; površina: gladka; sestava: grobozrnata; okras: rdeči pasovi; NMS, inv. št. P 25075; lega: sonda 2.

8. Frag. ostenja; izdelava: prostoročna; barva: zunaj siva, znotraj rdeča; površina: hrapava; sestava: grobozrnata; okras: metličenje; NMS, inv. št. P 25077; lega: sonda 2.

9. Frag. ročaja pekve; izdelava: prostoročna; barva: zunaj rdeča, znotraj rdeča; površina: hrapava; sestava: grobozrnata; NMS, inv. št. P 25073; lega: sonda 2.

10. Frag. ostenja; izdelava: prostoročna; barva: zunaj rjava, znotraj rjava; površina: hrapava; sestava: drobozrnata; okras: plastično rebro; NMS, inv. št. P 25072; lega: sonda 2.

11. Frag. ustja in ostenja z navpično preluknjanim držajem; izdelava: prostoročna; barva: zunaj črna, znotraj črna; površina: hrapava; sestava: drobozrnata; NMS, inv. št. P 25076; lega: sonda 2.

12. Frag. ustja in ostenja; izdelava: prostoročna; barva: zunaj rjava, znotraj rdečerjava; površina: hrapava; sestava: grobozrnata; NMS, inv. št. P 25079; lega: sonda 2.

13. Frag. ustja in ostenja; izdelava: prostoročna; barva: zunaj rdečerjava, znotraj siva; površina: gladka; sestava: drobozrnata; NMS, inv. št. P 25136; lega: sonda 2.

Tabla 6

1. Fragment bronaste uhate sekire; dolžina 3 cm; teža 36 g; NMS, inv. št. P 19824.

2. Fragment bronaste sekire; dolžina 3,6 cm; teža 18 g; NMS, inv. št. P 19753b.

3. Fragment bronaste sekire; dolžina 1,6 cm; teža 6 g; NMS, inv. št. P 19753d.

4. Fragment bronaste sekire; dolžina 2,2 cm; teža 4 g; NMS, inv. št. P 19753c.

5. Kos bronca; dolžina 2,1 cm; NMS, inv. št. P 19753c.
6. Fragment bronastega planokonveksnega ingota; dolžina 5,6 cm; NMS, inv. št. P 19753a.
7. Kos bronca; dolžina 2 cm; NMS, inv. št. P 19753e.
8. Kos bronca; dolžina 2,7 cm; NMS, inv. št. P 19755.
9. Železna enoplavutasta sekira; dolžina 13,2 cm; NMS, inv. št. P 19934.
10. Kos železa; dolžina 5,2 cm; NMS, inv. št. P 19756.
11. Svinčena pločevina; dolžina 4,2 cm; NMS, inv. št. P 19754a.
12. Dvodielna bronasta fibula z dvema razčlenjenima gumboma na loku in polno nogo; dolžina 5,3 cm; NMS, inv. št. R 18770.
13. Enodelna bronasta fibula. Na loku sta stilizirana živalska glavica in razčlenjen gumb. Nad nogo fibule, ki je okrašena z vrezji, je stilizirana ptica. Noga se konča s stilizirano antropomorfnim masko; dolžina 5,6 cm; NMS, inv. št. R 18771.
14. Bronast gumb z z utorom pod ušescem; največji premer 1,5 cm; NMS, inv. št. P 19825b.
15. Bronasta peresovina fibule z iglo; dolžina 5,6 cm; NMS, inv. št. P 19935.
16. Bronast obroček nepravilnega okroglega preseka; premer 2,1 cm; NMS, inv. št. 19751.
17. Bronast obroček nepravilnega okroglega preseka; premer 2,7 cm; NMS, inv. št. 19936.
18. Bronast gumb z ušescem; največji premer 1,3 cm; NMS, inv. št. P 19825a.

#### Gradišče nad Dešnom

Tabla 7

1. Frag. ustja in ostenja z ročajem; izdelava: prostoročna; barva: zunaj svetlorjava, znotraj svetlorjava; površina: hrapava; sestava: drobnozrnata; NMS, inv. št. P 25289; lega: sonda 1, plast 1.
2. Frag. ustja in ostenja; izdelava: prostoročna; barva: zunaj črnorjava, znotraj črnorjava; površina: hrapava; sestava: drobnozrnata; NMS, inv. št. P 25259; lega: sonda 1, plast 1.
3. Frag. ustja in ostenja z držajem; izdelava: prostoročna; barva: zunaj sivočrna, znotraj sivočrna; površina: gladka; sestava: drobnozrnata; NMS, inv. št. P 25242; lega: sonda 1, plast 1.
4. Frag. ustja in ostenja; izdelava: prostoročna; barva: zunaj siva, znotraj siva; površina: hrapava; sestava: drobnozrnata; NMS, inv. št. P 25284; lega: sonda 1, plast 1.
5. Frag. ustja in ostenja; izdelava: prostoročna; barva: zunaj črna, znotraj črna; površina: gladka; sestava: drobnozrnata; NMS, inv. št. P 25260; lega: sonda 1, plast 1.
6. Frag. ostenja; izdelava: prostoročna; barva: zunaj sivorjava, znotraj sivorjava; površina: hrapava; sestava: drobnozrnata; okras: plastično rebro; NMS, inv. št. P 25288; lega: sonda 1, plast 1.
7. Frag. ustja in ostenja; izdelava: prostoročna; barva: zunaj sivorumena, znotraj oranžna; površina: hrapava; sestava: drobnozrnata; NMS, inv. št. P 25233; lega: sonda 1, plast 1.
8. Frag. ustja in ostenja; izdelava: prostoročna; barva: zunaj črna, znotraj črna; površina: gladka; sestava: drobnozrnata; NMS, inv. št. P 25261; lega: sonda 1, plast 1.
9. Frag. ostenja; izdelava: prostoročna; barva: zunaj svetlorjava, znotraj rjava; površina: gladka; sestava: drobnozrnata; okras: vrezji; NMS, inv. št. P 25283; lega: sonda 1, plast 1.
10. Frag. ostenja; izdelava: prostoročna; barva: zunaj črna, znotraj črna; površina: hrapava; sestava: drobnozrnata; okras: vrez; NMS, inv. št. P 25238; lega: sonda 1, plast 1.
11. Frag. ostenja; izdelava: prostoročna; barva: zunaj črna, znotraj siva; površina: hrapava; sestava: grobozrnata; okras: vrezji; NMS, inv. št. P 25292; lega: sonda 1, plast 1.

12. Frag. ostenja; izdelava: prostoročna; barva: zunaj sivorjava, znotraj sivorjava; površina: hrapava; sestava: drobnozrnata; okras: kanelure; NMS, inv. št. P 25287; lega: sonda 1, plast 1.
13. Frag. dna in ostenja; izdelava: prostoročna; barva: zunaj črna, znotraj črna; površina: gladka; sestava: drobnozrnata; okras: vtisi; NMS, inv. št. P 25297; lega: sonda 1, plast 1.
14. Frag. posode na nogi; izdelava: prostoročna; barva: zunaj rdeča, znotraj rdeča; površina: gladka; sestava: drobnozrnata; okras: rdeč premaz; NMS, inv. št. P 25257; lega: sonda 1, plast 1.
15. Puščična ost; ukradena; lega: sonda 1; plast 1;  $x = 2,5$  m,  $y = 3,25$  m,  $z = -1,17$  m.<sup>65</sup>
16. Frag. zajemalke; izdelava: prostoročna; barva: zunaj svetlorjava, znotraj svetlorjava; površina: hrapava; sestava: drobnozrnata; NMS, inv. št. P 25241; lega: sonda 1, plast 1.
17. Frag. zajemalke; izdelava: prostoročna; barva: zunaj siva, znotraj siva; površina: hrapava; sestava: drobnozrnata; NMS, inv. št. P 25276; lega: sonda 1, plast 1.
18. Frag. zajemalke; izdelava: prostoročna; barva: zunaj črna, znotraj črna; površina: hrapava; sestava: grobozrnata; NMS, inv. št. P 25232; lega: sonda 1, plast 1.

Tabla 8

1. Frag. ustja in ostenja; izdelava: prostoročna; barva: zunaj rumena, znotraj sivorumena; površina: hrapava; sestava: grobozrnata; NMS, inv. št. P 25206; lega: sonda 1, plast 1 ali 2.
2. Frag. ustja in ostenja; izdelava: prostoročna; barva: zunaj sivočrna, znotraj črna; površina: hrapava; sestava: drobnozrnata; NMS, inv. št. P 25210; lega: sonda 1, plast 1 ali 2.
3. Frag. ostenja; izdelava: prostoročna; barva: zunaj črna, znotraj črna; površina: hrapava; sestava: grobozrnata; NMS, inv. št. P 25303a,b; lega: sonda 1, plast 1 ali 2.
4. Frag. ustja in ostenja; izdelava: prostoročna; barva: zunaj rjava, znotraj črna; površina: gladka; sestava: drobnozrnata; NMS, inv. št. P 25243; lega: sonda 1, plast 1 ali 2.
5. Frag. ustja in ostenja; izdelava: prostoročna; barva: zunaj siva, znotraj siva; površina: gladka; sestava: drobnozrnata; NMS, inv. št. P 25278; lega: sonda 1, plast 1 ali 2.
6. Frag. ostenja; izdelava: prostoročna; barva: zunaj sivorjava, znotraj črna; površina: hrapava; sestava: grobozrnata; okras: vrezji; NMS, inv. št. P 25251; lega: sonda 1, plast 1 ali 2.
7. Frag. ustja in ostenja; izdelava: prostoročna; barva: zunaj siva, znotraj siva; površina: hrapava; sestava: drobnozrnata; okras: vtisi; NMS, inv. št. P 25244; lega: sonda 1, plast 1 ali 2.
8. Frag. ostenja z ročajem; izdelava: prostoročna; barva: zunaj rjava, znotraj črna; površina: gladka; sestava: drobnozrnata; NMS, inv. št. P 25267; lega: sonda 1, plast 1 ali 2.
9. Frag. ostenja z ročajem; izdelava: prostoročna; barva: zunaj črna, znotraj črna; površina: gladka; sestava: drobnozrnata; NMS, inv. št. P 25253; lega: sonda 1, plast 1 ali 2.
10. Frag. ostenja z nastavkom za ročaj; izdelava: prostoročna; barva: zunaj črna, znotraj črna; površina: gladka; sestava: drobnozrnata; NMS, inv. št. P 25252; lega: sonda 1, plast 1 ali 2.
11. Frag. noge; izdelava: prostoročna; barva: zunaj rjava, znotraj sivorjava; površina: gladka; sestava: drobnozrnata; okras: rjav premaz; NMS, inv. št. P 25277a,b; lega: sonda 1, plast 1 ali 2.

Tabla 9

1. Frag. ustja in ostenja; izdelava: prostoročna; barva: zunaj sivorumena, znotraj rumena; površina: hrapava; sestava: drobnozrnata; NMS, inv. št. P 25248; lega: sonda 1, plast 1 ali 2.

<sup>65</sup> Puščična ost je bila velika približno kot tista na t. 9: 18. Tipološko se od nje loči po blagem prehodu iz trna v list.

2. Frag. ustja in ostenja; izdelava: prostoročna; barva: zunaj siva, znotraj siva; površina: gladka; sestava: drobnorzna; NMS, inv. št. P 25280; lega: sonda 1, plast 1 ali 2.

3. Frag. ustja in ostenja; izdelava: prostoročna; barva: zunaj črna, znotraj črna; površina: hrapava; sestava: drobnorzna; NMS, inv. št. P 25211; lega: sonda 1, plast 1 ali 2.

4. Frag. ustja in ostenja; izdelava: prostoročna; barva: zunaj svetlorjava, znotraj črna; površina: hrapava; sestava: drobnorzna; okras: vbodi; NMS, inv. št. P 25281; lega: sonda 1, plast 1 ali 2.

5. Frag. ostenja; izdelava: prostoročna; barva: zunaj črna, znotraj črna; površina: hrapava; sestava: drobnorzna; okras: vrez; NMS, inv. št. P 25305; lega: sonda 1, plast 1 ali 2.

6. Frag. ostenja; izdelava: prostoročna; barva: zunaj črna, znotraj črna; površina: hrapava; sestava: drobnorzna; okras: vbodi; NMS, inv. št. P 25304; lega: sonda 1, plast 1 ali 2.

7. Strgalo; NMS, inv. št. P 25205; lega: sonda 1, plast 1 ali 2.

8. Brus; NMS, inv. št. P 22282; lega: sonda 1, plast 1 ali 2.

9. Frag. ustja in ostenja; izdelava: prostoročna; barva: zunaj rdečerjava, znotraj rdečesiva; površina: gladka; sestava: drobnorzna; okras: vtisi; NMS, inv. št. P 25228; lega: sonda 1, plast 1 ali 2.

10. Frag. ustja in ostenja; izdelava: prostoročna; barva: zunaj črnorjava, znotraj rjava; površina: hrapava; sestava: groboznata; NMS, inv. št. P 25227; lega: sonda 1, plast 1 ali 2.

11. Frag. ostenja; izdelava: prostoročna; barva: zunaj svetlosiva, znotraj črna, rumena; površina: hrapava; sestava: drobnorzna; okras: vbodi; NMS, inv. št. P 25240; lega: sonda 1, plast 2.

12. Frag. ustja in ostenja z nastavkom za ročaj; izdelava: prostoročna; barva: zunaj črna, znotraj črna; površina: gladka; sestava: drobnorzna; NMS, inv. št. P 25174; lega: sonda 1, plast 2.

13. Frag. cedila; izdelava: prostoročna; barva: zunaj rjava, znotraj rjava; površina: hrapava; sestava: drobnorzna; NMS, inv. št. P 25272; lega: sonda 1, plast 2.

14. Frag. ostenja; izdelava: prostoročna; barva: zunaj svetlorjava, znotraj črna; površina: hrapava; sestava: drobnorzna; okras: vrez; vtisi; NMS, inv. št. P 25226a; lega: sonda 1, plast 2.

15. Frag. ostenja; izdelava: prostoročna; barva: zunaj svetlorjava, znotraj črna; površina: hrapava; sestava: drobnorzna; okras: vrez; vtisi; NMS, inv. št. P 25226b; lega: sonda 1, plast 2.

16. Frag. ostenja; izdelava: prostoročna; barva: zunaj sivorjava, znotraj sivorjava; površina: gladka; sestava: groboznata; okras: vrez; NMS, inv. št. P 25158; lega: sonda 1, plast 2.

17. Frag. posode na nogi; izdelava: prostoročna; barva: zunaj siva, znotraj sivorjava; površina: gladka; sestava: drobnorzna; NMS, inv. št. P 25306; lega: sonda 1, plast 2.

18. Frag. zajemalke; izdelava: prostoročna; barva: zunaj sivorjava, črna, znotraj sivorjava, črna; površina: hrapava; sestava: drobnorzna; NMS, inv. št. P 25219; lega: sonda 1, plast 2.

19. Puščična ost; NMS, inv. št. P 25194; lega: sonda 1, plast 2.

20. Puščična ost; NMS, inv. št. P 25159; lega: sonda 1, plast 2.

Tabla 10

1. Frag. ustja in ostenja; izdelava: prostoročna; barva: zunaj siva, znotraj siva; površina: hrapava; sestava: drobnorzna; NMS, inv. št. P 25255; lega: sonda 1, plast 2 ali 3.

2. Frag. ročaja pekve; izdelava: prostoročna; barva: zunaj sivorjava, znotraj sivorjava; površina: hrapava; sestava: groboznata; NMS, inv. št. P 25270; lega: sonda 1, plast 2 ali 3.

3. Frag. ustja in ostenja; izdelava: prostoročna; barva: zunaj siva, znotraj siva; površina: hrapava; sestava: drobnorzna; NMS, inv. št. P 25161; lega: sonda 1, plast 3.

4. Frag. svitka; izdelava: prostoročna; barva: zunaj oranžna, znotraj -; površina: hrapava; sestava: drobnorzna; NMS, inv. št. P 25152; lega: sonda 1, plast 3.

5. Frag. uteži; izdelava: prostoročna; barva: zunaj oranžna, znotraj -; površina: gladka; sestava: drobnorzna; NMS, inv. št. P 25157; lega: sonda 1, plast 3.

6. Frag. ustja in ostenja; izdelava: prostoročna; barva: zunaj rumenorjava, znotraj rumenorjava; površina: hrapava; sestava: groboznata; NMS, inv. št. P 25191; lega: sonda 1, plast 3 ali 5.

7. Frag. železnega noža; NMS, inv. št. P 25154; lega: sonda 1, plast 3 ali 5.

8. Frag. cedila; izdelava: prostoročna; barva: zunaj črna, znotraj črna; površina: hrapava; sestava: drobnorzna; NMS, inv. št. P 25311; lega: sonda 1, plast 4.

9. Noga steklenega kozarca; NMS, inv. št. P 25309; lega: sonda 1, plast 4.

10. Frag. ostenja; izdelava: na vretenu; barva: zunaj sivorjava, znotraj črna, oranžna; površina: hrapava; sestava: groboznata; okras: vrez; NMS, inv. št. P 25196; lega: sonda 1, plast 4.

11. Frag. ostenja; izdelava: na vretenu; barva: zunaj sivorjava, znotraj črna, oranžna; površina: hrapava; sestava: groboznata; okras: vrez; NMS, inv. št. P 25197; lega: sonda 1, plast 4.

12. Vijček; izdelava: prostoročna; barva: zunaj siva, znotraj -; površina: gladka; sestava: drobnorzna; okras: vrez; NMS, inv. št. P 25198; lega: sonda 1, plast 4.

13. Frag. ostenja; izdelava: prostoročna; barva: zunaj črna, znotraj črna; površina: hrapava; sestava: drobnorzna; okras: vtisi; NMS, inv. št. P 25231; lega: sonda 1, plast 3 ali 4.

14. Frag. ostenja; izdelava: na vretenu; barva: zunaj rumenorjava, siva, znotraj siva, oranžna; površina: hrapava; sestava: groboznata; okras: vrez; NMS, inv. št. P 25163; lega: sonda 1, plast 5.

15. Frag. ostenja; izdelava: na vretenu; barva: zunaj črna, znotraj rumenorjava; površina: hrapava; sestava: groboznata; okras: vrez; NMS, inv. št. P 25165; lega: sonda 1, plast 5.

16. Frag. ostenja; izdelava: na vretenu; barva: zunaj sivo-rumena, znotraj siva; površina: gladka; sestava: drobnorzna; okras: glavničenje, valovnica; NMS, inv. št. P 25156; lega: sonda 1, plast 5.

Tabla 11

1. Frag. ustja in ostenja; izdelava: na vretenu; barva: zunaj črna, znotraj črna; površina: hrapava; sestava: drobnorzna; NMS, inv. št. P 25147; lega: sonda 1, plast 5.

2. Frag. ustja in ostenja; izdelava: na vretenu; barva: zunaj črna, znotraj črna; površina: hrapava; sestava: drobnorzna; NMS, inv. št. P 25153; lega: sonda 1, plast 5.

3. Frag. ustja in ostenja; izdelava: na vretenu; barva: zunaj rumenorjava, znotraj rumenorjava; površina: gladka; sestava: drobnorzna; NMS, inv. št. P 25148; lega: sonda 1, plast 5.

4. Frag. ustja in ostenja; izdelava: prostoročna; barva: zunaj rumenorjava, znotraj rumenorjava; površina: hrapava; sestava: drobnorzna, porozna; NMS, inv. št. P 25314; lega: sonda 1, pri zasipanju.

5. Frag. ustja in ostenja; izdelava: prostoročna; barva: zunaj siva, znotraj siva; površina: hrapava; sestava: drobnorzna; okras: vrez; NMS, inv. št. P 25320; lega: sonda 1, pri zasipanju.

6. Frag. ustja in ostenja; izdelava: prostoročna; barva: zunaj rjava, znotraj rjava; površina: hrapava; sestava: drobnorzna; okras: razčlenjeno plastično rebro; NMS, inv. št. P 25319; lega: sonda 1, pri zasipanju.

7. Frag. ostenja; izdelava: prostoročna; barva: zunaj črna, znotraj črna; površina: gladka; sestava: drobnorzna; NMS, inv. št. P 25316; lega: sonda 1, pri zasipanju.

8. Frag. ustja in ostenja; izdelava: prostoročna; barva: zunaj rjava, znotraj rjava; površina: hrapava; sestava: drobnorzna, porozna; okras: vrez, vbodi; NMS, inv. št. P 25317; lega: sonda 1, pri zasipanju.

9. Frag. ostenja z držajem; izdelava: prostoročna; barva: zunaj siva, znotraj siva; površina: hrapava; sestava: drobnorz-

nata, porozna; okras: vbodi; NMS, inv. št. P 25318; lega: sonda 1, pri zasipanju.

10. Frag. ustja in ostenja z ročajem; izdelava: prostoročna; barva: zunaj črna, znotraj črna; površina: hrapava; sestava: drobnorzna; NMS, inv. št. P 25315; lega: sonda 1, pri zasipanju.

11. Frag. ostenja; izdelava: prostoročna; barva: zunaj rjava, znotraj sivorjava; površina: hrapava; sestava: drobnorzna; okras: plastično rebro; NMS, inv. št. P 25323; lega: sonda 1, pri zasipanju.

12. Frag. cedila; izdelava: prostoročna; barva: zunaj siva, znotraj siva; površina: hrapava; sestava: grobozrnata; NMS, inv. št. P 25326; lega: sonda 1, pri zasipanju.

13. Frag. ostenja; izdelava: prostoročna; barva: zunaj sivorjava, znotraj sivorjava; površina: hrapava; sestava: grobozrnata; okras: razčlenjeno plastično rebro; NMS, inv. št. P 25321; lega: sonda 1, pri zasipanju.

14. Frag. ostenja; izdelava: prostoročna; barva: zunaj sivorjava, znotraj sivorjava; površina: hrapava; sestava: drobnorzna; okras: vrez, vbodi; NMS, inv. št. P 25322; lega: sonda 1, pri zasipanju.

15. Frag. ostenja; izdelava: prostoročna; barva: zunaj sivorjava, znotraj rjava; površina: hrapava; sestava: drobnorzna; okras: vbodi; NMS, inv. št. P 25324; lega: sonda 1, pri zasipanju.

16. Frag. ročaja; izdelava: prostoročna; barva: zunaj sivorjava, znotraj sivorjava; površina: hrapava; sestava: drobnorzna; okras: vbodi; NMS, inv. št. P 25325; lega: sonda 1, pri zasipanju.

Tabla 12

1. Frag. ustja in ostenja; izdelava: prostoročna; barva: zunaj rumenorjava, znotraj siva; površina: gladka; sestava: drobnorzna; okras: vtisi; NMS, inv. št. P 25551; lega: sonda 2, plast 1.

2. Frag. ustja in ostenja; izdelava: prostoročna; barva: zunaj oranžnorjava, znotraj oranžnorjava; površina: gladka; sestava: drobnorzna; okras: vrezi; NMS, inv. št. P 25556; lega: sonda 2, plast 1.

3. Frag. ustja in ostenja; izdelava: prostoročna; barva: zunaj siva, znotraj črna; površina: hrapava; sestava: drobnorzna; okras: vtisi; NMS, inv. št. P 25547; lega: sonda 2, plast 1.

4. Frag. ostenja; izdelava: prostoročna; barva: zunaj črnorjava, znotraj siva; površina: gladka; sestava: grobozrnata; NMS, inv. št. P 25588; lega: sonda 2, plast 1.

5. Frag. ustja in ostenja z držajem ter dna; izdelava: prostoročna; barva: zunaj sivorjava, znotraj siva; površina: gladka; sestava: drobnorzna; NMS, inv. št. P 25545; lega: sonda 2, plast 1.

6. Frag. ustja in ostenja ter dna; izdelava: prostoročna; barva: zunaj rdeča, znotraj sivordeča; površina: gladka; sestava: drobnorzna; okras: rdeč premaz; NMS, inv. št. P 25582; lega: sonda 2, plast 1.

7. Frag. ustja in ostenja; izdelava: prostoročna; barva: zunaj rdečerjava, znotraj siva, rdečerjava; površina: glajena; sestava: drobnorzna; NMS, inv. št. P 25549; lega: sonda 2, plast 1.

8. Frag. ustja in ostenja z držajem; izdelava: prostoročna; barva: zunaj sivorumena, znotraj sivorumena; površina: gladka; sestava: drobnorzna; NMS, inv. št. P 25591; lega: sonda 2, plast 1.

9. Frag. ustja in ostenja z držajem; izdelava: prostoročna; barva: zunaj sivočrna, znotraj sivočrna; površina: gladka; sestava: drobnorzna; NMS, inv. št. P 25586; lega: sonda 2, plast 1.

10. Frag. ustja in ostenja; izdelava: prostoročna; barva: zunaj siva, znotraj siva; površina: gladka; sestava: drobnorzna; NMS, inv. št. P 25584; lega: sonda 2, plast 1.

11. Frag. ustja in ostenja; izdelava: prostoročna; barva: zunaj oranžnorjava, znotraj siva; površina: gladka; sestava: drobnorzna; NMS, inv. št. P 25546; lega: sonda 2, plast 1.

12. Frag. ustja in ostenja; izdelava: prostoročna; barva: zunaj črnosiva, znotraj črna; površina: gladka; sestava: drobnorzna; NMS, inv. št. P 25553; lega: sonda 2, plast 1.

13. Frag. ustja in ostenja; izdelava: prostoročna; barva: zunaj siva, znotraj siva; površina: hrapava; sestava: drobnorzna; NMS, inv. št. P 25534; lega: sonda 2, plast 1.

14. Frag. ustja in ostenja z nastavkom za ročaj; izdelava: prostoročna; barva: zunaj sivorjava, znotraj siva; površina: hrapava; sestava: drobnorzna; NMS, inv. št. P 25528; lega: sonda 2, plast 1.

Tabla 13

1. Frag. ustja in ostenja; izdelava: prostoročna; barva: zunaj črna, znotraj črna; površina: gladka; sestava: drobnorzna; okras: vrezi; NMS, inv. št. P 25614; lega: sonda 2, plast 1.

2. Frag. ostenja; izdelava: prostoročna; barva: zunaj sivorjava, znotraj črna; površina: gladka; sestava: drobnorzna; okras: vrezi; NMS, inv. št. P 25563; lega: sonda 2, plast 1.

3. Frag. ostenja; izdelava: prostoročna; barva: zunaj črna, znotraj črna; površina: hrapava; sestava: drobnorzna; okras: vrezi; NMS, inv. št. P 25565a; lega: sonda 2, plast 1.

4. Frag. ostenja; izdelava: prostoročna; barva: zunaj črna, znotraj črna; površina: hrapava; sestava: drobnorzna; okras: vrezi; NMS, inv. št. P 25564; lega: sonda 2, plast 1.

5. Frag. ostenja; izdelava: prostoročna; barva: zunaj rumenorjava, znotraj siva, rumenorjava; površina: gladka; sestava: drobnorzna; okras: vrezi; NMS, inv. št. P 25562; lega: sonda 2, plast 1.

6. Frag. ostenja; izdelava: prostoročna; barva: zunaj rdeča, znotraj rdeča, črna; površina: hrapava; sestava: drobnorzna; okras: razčlenjeno plastično rebro; NMS, inv. št. P 25537; lega: sonda 2, plast 1.

7. Frag. ustja in ostenja; izdelava: prostoročna; barva: zunaj rumenorjava, znotraj rumenorjava; površina: hrapava; sestava: drobnorzna; okras: razčlenjeno plastično rebro; NMS, inv. št. P 25548; lega: sonda 2, plast 1.

8. Frag. ustja in ostenja; izdelava: prostoročna; barva: zunaj črna, znotraj črna; površina: gladka; sestava: drobnorzna; okras: vtisi; NMS, inv. št. P 25530; lega: sonda 2, plast 1.

9. Frag. ustja in ostenja; izdelava: prostoročna; barva: zunaj rdečerjava, znotraj rdečerjava; površina: gladka; sestava: drobnorzna; okras: razčlenjeno plastično rebro; NMS, inv. št. P 25583; lega: sonda 2, plast 1.

10. Frag. ustja in ostenja; izdelava: prostoročna; barva: zunaj sivorjava, znotraj črna; površina: hrapava; sestava: drobnorzna; NMS, inv. št. P 25532; lega: sonda 2, plast 1.

11. Frag. ostenja; izdelava: prostoročna; barva: zunaj rumenordeča, znotraj rumenordeča; površina: gladka; sestava: drobnorzna; okras: vtisi; NMS, inv. št. P 25538; lega: sonda 2, plast 1.

12. Frag. ostenja z vodoravno preluknjanim držajem; izdelava: prostoročna; barva: zunaj sivorumena, znotraj siva; površina: hrapava; sestava: drobnorzna; NMS, inv. št. P 25589; lega: sonda 2, plast 1.

13. Frag. zajemalke; izdelava: prostoročna; barva: zunaj rumenordeča, znotraj rumenordeča; površina: hrapava; sestava: drobnorzna; NMS, inv. št. P 25572; lega: sonda 2, plast 1.

14. Frag. zajemalke; izdelava: prostoročna; barva: zunaj sivorjava, znotraj sivorjava; površina: hrapava; sestava: drobnorzna; NMS, inv. št. P 25590; lega: sonda 2, plast 1.

15. Frag. ustja in ostenja; izdelava: prostoročna; barva: zunaj rumenorjava, znotraj siva; površina: gladka; sestava: drobnorzna; okras: vrezi; NMS, inv. št. P 25492; lega: sonda 2, plast 3.

16. Frag. ustja in ostenja; izdelava: prostoročna; barva: zunaj rumena, siva, znotraj sivorumena; površina: hrapava; sestava: drobnorzna; okras: vrezi; NMS, inv. št. P 25400; lega: sonda 2, plast 3.

17. Frag. ostenja; izdelava: prostoročna; barva: zunaj siva, rdečerjava, znotraj siva; površina: hrapava; sestava: drobnorzna; okras: kanelure; NMS, inv. št. P 25441b; lega: sonda 2, plast 3.

18. Frag. ostenja; izdelava: prostoročna; barva: zunaj siva, znotraj siva; površina: gladka; sestava: drobnoprstata; okras: vrezji, vbodi; NMS, inv. št. P 25428a; lega: sonda 2, plast 3.

Tabla 14

1. Frag. ustja in ostenja; izdelava: prostoročna; barva: zunaj siva, znotraj siva; površina: gladka; sestava: drobnoprstata; NMS, inv. št. P 25444; lega: sonda 2, plast 3.

2. Frag. ustja in ostenja; izdelava: prostoročna; barva: zunaj črna, znotraj črna; površina: glajena; sestava: drobnoprstata; NMS, inv. št. P 25442; lega: sonda 2, plast 3.

3. Frag. ustja in ostenja; izdelava: prostoročna; barva: zunaj siva, znotraj siva; površina: gladka; sestava: drobnoprstata; NMS, inv. št. P 25446; lega: sonda 2, plast 3.

4. Frag. ustja in ostenja; izdelava: prostoročna; barva: zunaj črnorjava, znotraj črna; površina: gladka; sestava: drobnoprstata; NMS, inv. št. P 25372; lega: sonda 2, plast 3.

5. Frag. ustja in ostenja z držajem; izdelava: prostoročna; barva: zunaj rdeča, znotraj sivorjava; površina: hrapava; sestava: drobnoprstata; okras: vbodi; NMS, inv. št. P 25496; lega: sonda 2, plast 3.

6. Frag. ustja in ostenja; izdelava: prostoročna; barva: zunaj črna, znotraj črna; površina: glajena; sestava: drobnoprstata; NMS, inv. št. P 25488; lega: sonda 2, plast 3.

7. Frag. ustja in ostenja; izdelava: prostoročna; barva: zunaj siva, znotraj siva; površina: hrapava; sestava: drobnoprstata; okras: vrezji, vbodi; NMS, inv. št. P 25423a; lega: sonda 2, plast 3.

8. Frag. ustja in ostenja; izdelava: prostoročna; barva: zunaj sivorjava, znotraj črna; površina: hrapava; sestava: drobnoprstata; NMS, inv. št. P 25365; lega: sonda 2, plast 3.

9. Frag. ustja in ostenja; izdelava: prostoročna; barva: zunaj črnorjava, znotraj črna; površina: hrapava; sestava: drobnoprstata; okras: vtisi; NMS, inv. št. P 25443; lega: sonda 2, plast 3.

10. Frag. ustja in ostenja; izdelava: prostoročna; barva: zunaj siva, znotraj siva; površina: gladka; sestava: drobnoprstata; NMS, inv. št. P 25420; lega: sonda 2, plast 3.

11. Frag. ustja in ostenja; izdelava: prostoročna; barva: zunaj sivorjava, znotraj sivorjava; površina: gladka; sestava: drobnoprstata; NMS, inv. št. P 25367; lega: sonda 2, plast 3.

12. Frag. ustja in ostenja; izdelava: prostoročna; barva: zunaj rumenorjava, znotraj sivorjava; površina: hrapava; sestava: drobnoprstata; okras: vtisi; NMS, inv. št. P 25415; lega: sonda 2, plast 3.

13. Frag. ustja in ostenja; izdelava: prostoročna; barva: zunaj oranžnorjava, znotraj oranžnorjava; površina: hrapava; sestava: drobnoprstata; okras: vtisi; NMS, inv. št. P 25491; lega: sonda 2, plast 3.

Tabla 15

1. Frag. ustja in ostenja z ročajem; izdelava: prostoročna; barva: zunaj črna, znotraj črna; površina: hrapava; sestava: drobnoprstata; NMS, inv. št. P 25510; lega: sonda 2, plast 3.

2. Frag. ostenja z ročajem; izdelava: prostoročna; barva: zunaj siva, znotraj sivorjava; površina: gladka; sestava: drobnoprstata; NMS, inv. št. P 25427; lega: sonda 2, plast 3.

3. Frag. ostenja z nastavkom za ročaj; izdelava: prostoročna; barva: zunaj siva, znotraj siva; površina: gladka; sestava: drobnoprstata; okras: vrezji, vbodi; NMS, inv. št. P 25435; lega: sonda 2, plast 3.

4. Frag. ostenja; izdelava: prostoročna; barva: zunaj rumenorjava, znotraj rumenorjava; površina: gladka; sestava: drobnoprstata; okras: vrezji, vbodi; NMS, inv. št. P 25430; lega: sonda 2, plast 3.

5. Frag. ustja in ostenja; izdelava: prostoročna; barva: zunaj rdečerjava, znotraj rdečerjava; površina: gladka; sestava: drobnoprstata; NMS, inv. št. P 25487; lega: sonda 2, plast 3.

6. Frag. ustja in ostenja; izdelava: prostoročna; barva: zunaj črna, znotraj siva; površina: gladka; sestava: drobnoprstata; NMS, inv. št. P 25414; lega: sonda 2, plast 3.

7. Frag. ustja in ostenja; izdelava: prostoročna; barva: zunaj rdečerjava, znotraj črna; površina: gladka; sestava: drobnoprstata; NMS, inv. št. P 25369; lega: sonda 2, plast 3.

8. Frag. ostenja; izdelava: prostoročna; barva: zunaj črnosiva, znotraj črna; površina: hrapava; sestava: drobnoprstata; okras: vrezji; NMS, inv. št. P 25503; lega: sonda 2, plast 3.

9. Frag. ustja in ostenja; izdelava: prostoročna; barva: zunaj rdeča, znotraj siva; površina: hrapava; sestava: drobnoprstata; okras: razčlenjeno plastično rebro; NMS, inv. št. P 25374; lega: sonda 2, plast 3.

10. Frag. ostenja; izdelava: prostoročna; barva: zunaj siva, znotraj siva; površina: hrapava; sestava: drobnoprstata; okras: vrezji; NMS, inv. št. P 25451; lega: sonda 2, plast 3.

11. Frag. ostenja; izdelava: prostoročna; barva: zunaj črna, znotraj črna; površina: hrapava; sestava: drobnoprstata; okras: vrezji; NMS, inv. št. P 25450; lega: sonda 2, plast 3.

12. Frag. ostenja; izdelava: prostoročna; barva: zunaj sivordeča, znotraj sivordeča; površina: gladka; sestava: drobnoprstata; okras: vrezji; NMS, inv. št. P 25505; lega: sonda 2, plast 3.

13. Frag. ostenja; izdelava: prostoročna; barva: zunaj siva, znotraj siva; površina: gladka; sestava: drobnoprstata; okras: kanelure; NMS, inv. št. P 25507; lega: sonda 2, plast 3.

14. Frag. ostenja; izdelava: prostoročna; barva: zunaj siva, znotraj siva; površina: gladka; sestava: drobnoprstata; okras: vrezji, vbodi; NMS, inv. št. P 25428b; lega: sonda 2, plast 3.

15. Frag. ostenja; izdelava: prostoročna; barva: zunaj črnosiva, znotraj črnosiva; površina: hrapava; sestava: drobnoprstata; okras: vrezji; NMS, inv. št. P 25387; lega: sonda 2, plast 3.

16. Frag. ostenja; izdelava: prostoročna; barva: zunaj črna, znotraj sivorjava; površina: hrapava; sestava: drobnoprstata; okras: vrezji, vbodi; NMS, inv. št. P 25449; lega: sonda 2, plast 3.

17. Frag. ostenja; izdelava: prostoročna; barva: zunaj sivočrna, znotraj siva; površina: gladka; sestava: drobnoprstata; okras: vrezji; NMS, inv. št. P 25506; lega: sonda 2, plast 3.

18. Frag. ostenja; izdelava: prostoročna; barva: zunaj črna, znotraj črna; površina: hrapava; sestava: drobnoprstata; okras: vrezji; NMS, inv. št. P 25504; lega: sonda 2, plast 3.

19. Frag. ustja in ostenja; izdelava: prostoročna; barva: zunaj rdeča, znotraj siva; površina: hrapava; sestava: drobnoprstata; okras: razčlenjeno plastično rebro; NMS, inv. št. P 25422; lega: sonda 2, plast 3.

20. Frag. ustja in ostenja; izdelava: prostoročna; barva: zunaj sivorjava, znotraj siva; površina: gladka; sestava: drobnoprstata; okras: vtisi; NMS, inv. št. P 25381; lega: sonda 2, plast 3.

21. Frag. ustja in ostenja; izdelava: prostoročna; barva: zunaj črna, znotraj črna; površina: hrapava; sestava: drobnoprstata; okras: vrezji, vbodi; NMS, inv. št. P 25424; lega: sonda 2, plast 3.

22. Frag. ustja in ostenja; izdelava: prostoročna; barva: zunaj rdečerjava, znotraj črna; površina: hrapava; sestava: drobnoprstata; okras: vtisi; NMS, inv. št. P 25425; lega: sonda 2, plast 3.

23. Frag. ustja in ostenja; izdelava: prostoročna; barva: zunaj rumenorjava, znotraj rumenorjava; površina: hrapava; sestava: drobnoprstata; okras: vtisi; NMS, inv. št. P 25426; lega: sonda 2, plast 3.

24. Frag. ostenja; izdelava: prostoročna; barva: zunaj siva, znotraj siva; površina: gladka; sestava: drobnoprstata; okras: razčlenjeno plastično rebro; NMS, inv. št. P 25626; lega: sonda 2, plast 3.

Tabla 16

1. Frag. ostenja z držajem; izdelava: prostoročna; barva: zunaj rumenorjava, znotraj siva; površina: hrapava; sestava: drobnoprstata; NMS, inv. št. P 25434; lega: sonda 2, plast 3.



2. Frag. ostenja z držajem; izdelava: prostoročna; barva: zunaj sivorjava, znotraj siva; površina: hrapava; sestava: drobnazrnata; NMS, inv. št. P 25393; lega: sonda 2, plast 3.

3. Frag. ostenja z ročajem; izdelava: prostoročna; barva: zunaj rumenorjava, znotraj siva; površina: hrapava; sestava: drobnazrnata; NMS, inv. št. P 25395; lega: sonda 2, plast 3.

4. Frag. ostenja z držajem; izdelava: prostoročna; barva: zunaj sivorjava, znotraj sivorjava; površina: gladka; sestava: drobnazrnata; okras: vrezi; NMS, inv. št. P 25440; lega: sonda 2, plast 3.

5. Frag. ostenja z ročajem; izdelava: prostoročna; barva: zunaj sivorumena, znotraj sivorumena; površina: hrapava; sestava: drobnazrnata; NMS, inv. št. P 25396; lega: sonda 2, plast 3.

6. Frag. ostenja z ročajem; izdelava: prostoročna; barva: zunaj sivorjava, znotraj rumenorjava; površina: hrapava; sestava: drobnazrnata; NMS, inv. št. P 25398; lega: sonda 2, plast 3.

7. Frag. ostenja z navpično preluknjanim držajem; izdelava: prostoročna; barva: zunaj črna, znotraj siva; površina: gladka; sestava: drobnazrnata; okras: vrezi; NMS, inv. št. P 25630; lega: sonda 2, plast 3.

8. Frag. posode na nogi; izdelava: prostoročna; barva: zunaj sivordeča, znotraj črnosiva; površina: hrapava; sestava: drobnazrnata; okras: vrezi, vbodi; NMS, inv. št. P 25498; lega: sonda 2, plast 3.

9. Frag. ostenja in dna; izdelava: prostoročna; barva: zunaj rdečerjava, znotraj sivorjava; površina: gladka; sestava: drobnazrnata; okras: vrezi; NMS, inv. št. P 25433; lega: sonda 2, plast 3.

10. Frag. ustja in ostenja; izdelava: prostoročna; barva: zunaj črna, znotraj črna; površina: gladka, glajena; sestava: drobnazrnata; NMS, inv. št. P 25628; lega: sonda 2, plast 3 / škarpa.

11. Frag. ostenja; izdelava: prostoročna; barva: zunaj črna, znotraj črna; površina: hrapava; sestava: drobnazrnata; okras: vrezi; NMS, inv. št. P 25624; lega: sonda 2, plast 3.

12. Frag. ostenja; izdelava: prostoročna; barva: zunaj siva, znotraj sivorjava; površina: gladka; sestava: drobnazrnata; okras: vrezi; NMS, inv. št. P 25383; lega: sonda 2, plast 3.

13. Frag. ostenja; izdelava: prostoročna; barva: zunaj črnosiva, znotraj črnosiva; površina: gladka; sestava: drobnazrnata; okras: vrezi; NMS, inv. št. P 25629a; lega: sonda 2, plast 3 / škarpa.

14. Frag. ostenja in dna; izdelava: prostoročna; barva: zunaj črnosiva, znotraj črnosiva; površina: gladka; sestava: drobnazrnata; okras: vrezi; NMS, inv. št. P 25629b; lega: sonda 2, plast 3 / škarpa.

15. Frag. ustja in ostenja; izdelava: prostoročna; barva: zunaj rumenorjava, znotraj rumenorjava; površina: hrapava; sestava: drobnazrnata; NMS, inv. št. P 25473; lega: sonda 2, plast 1 ali 3.

16. Frag. ustja in ostenja; izdelava: prostoročna; barva: zunaj rdeča, znotraj rdeča; površina: gladka; sestava: drobnazrnata; okras: rdeč premaz; NMS, inv. št. P 25457; lega: sonda 2, plast 1 ali 3.

17. Frag. ustja in ostenja; izdelava: prostoročna; barva: zunaj sivorumena, znotraj sivorumena; površina: hrapava; sestava: drobnazrnata; okras: vtisi; NMS, inv. št. P 25458; lega: sonda 2, plast 1 ali 3.

18. Frag. ustja in ostenja; izdelava: prostoročna; barva: zunaj sivorjava, znotraj siva; površina: hrapava; sestava: drobnazrnata; okras: vtisi; NMS, inv. št. P 25455; lega: sonda 2, plast 1 ali 3.

Tabla 17

1. Frag. ustja in ostenja; izdelava: prostoročna; barva: zunaj rumenorjava, znotraj siva; površina: hrapava; sestava: drobnazrnata; okras: vtisi; NMS, inv. št. P 25471; lega: sonda 2, plast 1 ali 3.

2. Frag. ostenja; izdelava: prostoročna; barva: zunaj črnorjava, znotraj črna; površina: hrapava; sestava: drobnazrnata; okras: vrezi; NMS, inv. št. P 25463; lega: sonda 2, plast 1 ali 3.

3. Frag. ostenja z držajem; izdelava: prostoročna; barva: zunaj rumenorjava, znotraj rumenorjava; površina: hrapava; sestava: drobnazrnata; NMS, inv. št. P 25468; lega: sonda 2, plast 1 ali 3.

4. Frag. ostenja z držajem; izdelava: prostoročna; barva: zunaj rdeča, znotraj siva; površina: gladka; sestava: drobnazrnata; NMS, inv. št. P 25466; lega: sonda 2, plast 1 ali 3.

5. Frag. ostenja; izdelava: prostoročna; barva: zunaj črna, znotraj črna; površina: hrapava; sestava: drobnazrnata; okras: vrezi; NMS, inv. št. P 25464; lega: sonda 2, plast 1 ali 3.

6. Frag. ostenja; izdelava: prostoročna; barva: zunaj rjava, znotraj siva; površina: hrapava; sestava: drobnazrnata; okras: vrezi; NMS, inv. št. P 25462; lega: sonda 2, plast 1 ali 3.

7. Frag. ustja in ostenja; izdelava: prostoročna; barva: zunaj sivorjava, znotraj sivooranžna; površina: hrapava; sestava: drobnazrnata; NMS, inv. št. P 25602; lega: sonda 2, plast 4.

8. Frag. ustja in ostenja; izdelava: prostoročna; barva: zunaj črna, znotraj sivorjava; površina: gladka; sestava: drobnazrnata; okras: razčlenjeno plastično rebro; NMS, inv. št. P 25617; lega: sonda 2, plast 4.

9. Frag. ustja in ostenja; izdelava: prostoročna; barva: zunaj sivordeča, znotraj siva; površina: gladka; sestava: drobnazrnata; NMS, inv. št. P 25574; lega: sonda 2, plast 4.

10. Frag. ustja in ostenja; izdelava: prostoročna; barva: zunaj črna, znotraj črna; površina: gladka; sestava: drobnazrnata; okras: vtisi; NMS, inv. št. P 25620; lega: sonda 2, plast 4.

11. Frag. ustja in ostenja; izdelava: prostoročna; barva: zunaj rumenorjava, znotraj rumenorjava; površina: hrapava; sestava: drobnazrnata; okras: vbodi; NMS, inv. št. P 25619; lega: sonda 2, plast 4.

12. Frag. ustja in ostenja; izdelava: prostoročna; barva: zunaj črna, znotraj črna, oranžna; površina: gladka; sestava: drobnazrnata; okras: vtisi; NMS, inv. št. P 25618; lega: sonda 2, plast 4.

13. Frag. ustja in ostenja; izdelava: prostoročna; barva: zunaj sivorjava, znotraj sivorjava; površina: hrapava; sestava: drobnazrnata; okras: brazdasti vrez?; NMS, inv. št. P 25575; lega: sonda 2, plast 4.

14. Frag. ustja in ostenja; izdelava: prostoročna; barva: zunaj sivordeča, znotraj sivordeča; površina: gladka; sestava: drobnazrnata; NMS, inv. št. P 25573; lega: sonda 2, plast 4.

15. Frag. ostenja; izdelava: prostoročna; barva: zunaj oranžnosiva, znotraj siva; površina: gladka; sestava: drobnazrnata; okras: vrezi; NMS, inv. št. P 25578; lega: sonda 2, plast 4.

16. Frag. ostenja; izdelava: prostoročna; barva: zunaj črna, znotraj črna; površina: hrapava; sestava: drobnazrnata; okras: vrezi; NMS, inv. št. P 25610b; lega: sonda 2, plast 4.

17. Frag. ostenja; izdelava: prostoročna; barva: zunaj sivorjava, znotraj siva; površina: gladka; sestava: drobnazrnata; okras: razčlenjeno plastično rebro; NMS, inv. št. P 25577; lega: sonda 2, plast 4.

18. Frag. ostenja z držajem; izdelava: prostoročna; barva: zunaj oranžna, znotraj siva; površina: gladka; sestava: drobnazrnata; NMS, inv. št. P 25612; lega: sonda 2, plast 4.

19. Frag. ostenja; izdelava: prostoročna; barva: zunaj sivočrna, znotraj sivočrna; površina: gladka; sestava: drobnazrnata; okras: vrezi; NMS, inv. št. P 25616; lega: sonda 2, plast 4.

20. Frag. ostenja in dna; izdelava: prostoročna; barva: zunaj rumenosiva, znotraj rumenosiva; površina: gladka; sestava: drobnazrnata; NMS, inv. št. P 25576; lega: sonda 2, plast 4.

Tabla 18

1. Frag. ustja in ostenja; izdelava: prostoročna; barva: zunaj rumenorjava, znotraj rdečerjava; površina: gladka; sestava: drobnazrnata; okras: vtisi; NMS, inv. št. P 25541; lega: sonda 2, plast 4a.

2. Frag. ustja in ostenja; izdelava: prostoročna; barva: zunaj rumenorjava, znotraj rumenosiva; površina: hrapava; sestava: drobnazrnata; NMS, inv. št. P 25540; lega: sonda 2, plast 4a.

3. Frag. ostenja; izdelava: prostoročna; barva: zunaj črnorjava, znotraj črnorjava; površina: hrapava; sestava: drobnostnata; okras: vrezji, vbodi, bela inkrustacija; NMS, inv. št. P 25519; lega: sonda 2, plast 4a.

4. Frag. ostenja; izdelava: prostoročna; barva: zunaj črna, znotraj črna; površina: gladka; sestava: drobnostnata; okras: vrezji; NMS, inv. št. P 25542; lega: sonda 2, plast 4a.

5. Frag. ostenja; izdelava: prostoročna; barva: zunaj črna, znotraj črna; površina: hrapava; sestava: drobnostnata; okras: vrezji, vbodi; NMS, inv. št. P 25486; lega: sonda 2, plast 4a.

6. Frag. ostenja in dna; izdelava: prostoročna; barva: zunaj črna, znotraj črna; površina: glajena; sestava: drobnostnata; okras: vrezji; NMS, inv. št. P 25481; lega: sonda 2, plast 4a.

7. Frag. ostenja; izdelava: prostoročna; barva: zunaj sivorjava, znotraj sivorjava; površina: gladka; sestava: drobnostnata; okras: vrezji, vbodi; NMS, inv. št. P 25484; lega: sonda 2, plast 4a.

8. Frag. ostenja; izdelava: prostoročna; barva: zunaj rdečerjava, znotraj siva; površina: gladka; sestava: drobnostnata; okras: vrezji, vbodi; NMS, inv. št. P 25485; lega: sonda 2, plast 4a.

9. Frag. ostenja in dna; izdelava: prostoročna; barva: zunaj črna, znotraj črna; površina: hrapava; sestava: drobnostnata; okras: vrezji; NMS, inv. št. P 25521; lega: sonda 2, plast 4a.

10. Ročaj; izdelava: prostoročna; barva: zunaj sivorjava, znotraj ; površina: hrapava; sestava: drobnostnata; NMS, inv. št. P 25523; lega: sonda 2, plast 4a.

11. Vijček; izdelava: prostoročna; barva: zunaj rdeča, znotraj; površina: hrapava; sestava: drobnostnata; NMS, inv. št. P 25525; lega: sonda 2, plast 4a.

12. Frag. ustja in ostenja; izdelava: prostoročna; barva: zunaj rdečerjava, znotraj rdečerjava; površina: hrapava; sestava: drobnostnata; okras: razčlenjeno plastično rebro; NMS, inv. št. P 25401; lega: sonda 2, plast 4a ali 5.

13. Frag. ostenja; izdelava: prostoročna; barva: zunaj črna, znotraj siva; površina: gladka; sestava: drobnostnata; okras: vrezji, vbodi; NMS, inv. št. P 25410; lega: sonda 2, plast 4a ali 5.

14. Frag. ustja in ostenja; izdelava: prostoročna; barva: zunaj rumenorjava, znotraj rumenorjava; površina: hrapava; sestava: drobnostnata; okras: vtisi; NMS, inv. št. P 25341; lega: sonda 2, plast 3 ali 5.

15. Frag. ostenja; izdelava: prostoročna; barva: zunaj črna, znotraj črna; površina: hrapava; sestava: drobnostnata; okras: vrezji; NMS, inv. št. P 25346; lega: sonda 2, plast 3 ali 5.

16. Frag. ustja in ostenja; izdelava: na vretenu; barva: zunaj črna, znotraj siva; površina: gladka; sestava: drobnostnata; NMS, inv. št. P 25336; lega: sonda 2, plast 3 ali 5.

17. Frag. ostenja; izdelava: prostoročna; barva: zunaj črna, znotraj črna; površina: hrapava; sestava: drobnostnata; okras: vrezji; NMS, inv. št. P 25345; lega: sonda 2, plast 3 ali 5.

18. Vijček; izdelava: prostoročna; barva: zunaj siva, znotraj ; površina: gladka; sestava: drobnostnata; NMS, inv. št. P 25340; lega: sonda 2, plast 3 ali 5.

Tabla 19

1. Frag. ustja in ostenja; izdelava: prostoročna; barva: zunaj rumenorjava, znotraj rumenorjava; površina: hrapava; sestava: drobnostnata; okras: vtisi; NMS, inv. št. P 25406; lega: sonda 2, plast 3 ali 4a ali 5.

2. Frag. ustja in ostenja; izdelava: prostoročna; barva: zunaj rdečerjava, znotraj rjava; površina: hrapava; sestava: drobnostnata; okras: vtisi; NMS, inv. št. P 25402; lega: sonda 2, plast 3 ali 4a ali 5.

3. Frag. ustja in ostenja; izdelava: prostoročna; barva: zunaj rdeča, znotraj siva, rdeča; površina: gladka; sestava: drobnostnata; okras: vbodi; NMS, inv. št. P 25405; lega: sonda 2, plast 3 ali 4a ali 5.

4. Frag. ostenja z držajem; izdelava: prostoročna; barva: zunaj siva, znotraj siva; površina: hrapava; sestava: drobnostnata; NMS, inv. št. P 25413; lega: sonda 2, plast 3 ali 4a ali 5.

5. Frag. ostenja z držajem; izdelava: prostoročna; barva: zunaj rdečerjava, znotraj siva; površina: gladka; sestava: drobnostnata; NMS, inv. št. P 25412; lega: sonda 2, plast 3 ali 4a ali 5.

6. Frag. ostenja z ročajem; izdelava: prostoročna; barva: zunaj rumenorjava, znotraj črna; površina: hrapava; sestava: drobnostnata; NMS, inv. št. P 25411; lega: sonda 2, plast 3 ali 4a ali 5.

7. Frag. ustja in ostenja z ročajem; izdelava: prostoročna; barva: zunaj sivorjava, znotraj sivorjava; površina: hrapava; sestava: drobnostnata; NMS, inv. št. P 25355; lega: sonda 2, plast 5.

8. Frag. ustja in ostenja; izdelava: prostoročna; barva: zunaj sivorjava, znotraj sivorjava; površina: gladka; sestava: drobnostnata; NMS, inv. št. P 25330; lega: sonda 2, plast 5.

9. Frag. ustja in ostenja; izdelava: na vretenu; barva: zunaj sivorjava, znotraj rumenorjava; površina: gladka; sestava: drobnostnata, porozna; NMS, inv. št. P 25351; lega: sonda 2, plast 5.

10. Frag. ostenja; izdelava: na vretenu; barva: zunaj rjava, znotraj siva; površina: gladka; sestava: drobnostnata; okras: valovnica; NMS, inv. št. P 25332; lega: sonda 2, plast 5.

11. Frag. ostenja; izdelava: na vretenu; barva: zunaj rjava, znotraj rjava; površina: hrapava; sestava: grobnostnata; okras: metličenje, plastično rebro; NMS, inv. št. P 25344; lega: sonda 2, plast 5.

12. Frag. ostenja; izdelava: na vretenu; barva: zunaj rjava, znotraj rjava; površina: hrapava; sestava: grobnostnata; okras: metličenje, valovnica; NMS, inv. št. P 25327; lega: sonda 2, plast 5.

13. Frag. ostenja; izdelava: prostoročna; barva: zunaj črna, znotraj črna; površina: gladka; sestava: drobnostnata; okras: vrezji; NMS, inv. št. P 25358; lega: sonda 2, plast 5.

14. Frag. ustja in ostenja; izdelava: prostoročna; barva: zunaj rjava, znotraj sivorjava; površina: gladka; sestava: drobnostnata; okras: vtisi narejeni s koleščkom, gubanje; NMS, inv. št. P 25362; lega: sonda 2, plast 5.

15. Železen okov nožnice; NMS, inv. št. P 25335; lega: sonda 2, plast 5.

#### Sitarjevec pri Litiji

Tabla 20

1. Frag. ročaja pekve; izdelava: prostoročna; barva: zunaj rjavordeča; površina: hrapava; sestava: grobnostnata; NMS, inv. št. P 24302; lega: sonda 1, plast 1.

2. Frag. ostenja; izdelava: na vretenu; barva: zunaj siva, znotraj siva; površina: gladka; sestava: drobnostnata; okras: žlebljenje; NMS, inv. št. P 24306; lega: sonda 1, plast 1.

3. Frag. ustja in ostenja; izdelava: prostoročna; barva: zunaj rjava, znotraj siva; površina: hrapava; sestava: grobnostnata; NMS, inv. št. P 24314; lega: sonda 2, plast 1.

4. Frag. ostenja; izdelava: prostoročna; barva: zunaj rjavorumena, znotraj siva; površina: gladka; sestava: drobnostnata; okras: razčlenjeno plastično rebro; NMS, inv. št. P 24324; lega: sonda 2, plast 1.

5. Frag. ustja in ostenja; izdelava: na vretenu; barva: zunaj sivorumena, znotraj sivorumena; površina: gladka; sestava: drobnostnata; NMS, inv. št. P 24315; lega: sonda 2, plast 1.

6. Frag. ustja in ostenja; izdelava: prostoročna; barva: zunaj rumenosiva, znotraj rumenosiva; površina: gladka; sestava: drobnostnata; NMS, inv. št. P 24316; lega: sonda 2, plast 1.

7. Frag. brusa iz peščenca; NMS, inv. št. P 24321; lega: sonda 2, plast 1.

8. Frag. ostenja in dna; izdelava: prostoročna; barva: zunaj črna, znotraj rjavočrna; površina: hrapava; sestava: drobnozrnata; okras: glavničenje; NMS, inv. št. P 24320b; lega: sonda 2, plast 1.

9. Frag. ostenja; izdelava: prostoročna; barva: zunaj sivočrna, znotraj rdečerjava; površina: hrapava; sestava: grobozrnata; okras: glavničenje; NMS, inv. št. P 24318; lega: sonda 2, plast 1.

10. Frag. ostenja; izdelava: prostoročna; barva: zunaj siva, znotraj sivorumena; površina: gladka; sestava: drobnozrnata; okras: glavničenje; NMS, inv. št. P 24320c; lega: sonda 2, plast 1.

11. Brus iz peščenca; NMS, inv. št. P 24411; lega: naključna najdba ob poti na vzhodnem pobočju.

12. Brus iz peščenca; NMS, inv. št. 24354; lega: sonda 3, plast 1.

13. Frag. brusa iz peščenca; NMS, inv. št. P 24406; lega: sonda 3, plast 1.

14. Frag. brusa iz peščenca; NMS, inv. št. P 24404; lega: sonda 3, plast 1.

Tabla 21

1. Frag. pekve; izdelava: prostoročna; barva: zunaj rjavordeča, znotraj rjavordeča; površina: hrapava; sestava: grobozrnata; NMS, inv. št. P 24334 in 24335; lega: sonda 3, plast 1.

2. Frag. ustja in ostenja; izdelava: prostoročna; barva: zunaj siva, znotraj sivordeča; površina: gladka; sestava: drobnozrnata; NMS, inv. št. P 24340; lega: sonda 3, plast 1.

3. Frag. ustja in ostenja; izdelava: prostoročna; barva: zunaj sivočrna, znotraj sivočrna; površina: gladka; sestava: drobnozrnata, porozna; NMS, inv. št. P 24390; lega: sonda 3, plast 1.

4. Frag. ustja in ostenja; izdelava: prostoročna; barva: zunaj rumenorjava, znotraj rumenorjava; površina: hrapava; sestava: drobnozrnata; NMS, inv. št. P 24407; lega: sonda 3, plast 1.

5. Frag. ustja in ostenja; izdelava: prostoročna; barva: zunaj siva, znotraj črna; površina: hrapava; sestava: drobnozrnata, porozna; okras: metličenje; NMS, inv. št. P 24388; lega: sonda 3, plast 1.

6. Frag. ustja in ostenja; izdelava: prostoročna; barva: zunaj rjava, znotraj rjava; površina: gladka; sestava: drobnozrnata; okras: globok vrez; NMS, inv. št. P 24366; lega: sonda 3, plast 1.

7. Frag. ustja in ostenja; izdelava: na vretenu; barva: zunaj siva, znotraj siva; površina: gladka; sestava: drobnozrnata; NMS, inv. št. P 24384; lega: sonda 3, plast 1.

8. Frag. ostenja; izdelava: na vretenu; barva: zunaj rumena, znotraj rumena; površina: gladka; sestava: drobnozrnata; okras: izvlečeno rebro; NMS, inv. št. P 24394; lega: sonda 3, plast 1.

9. Frag. ostenja; izdelava: na vretenu; barva: zunaj rumena, znotraj rumena; površina: gladka; sestava: drobnozrnata; okras: izvlečeno rebro; NMS, inv. št. P 24403; lega: sonda 3, plast 1.

10. Frag. ostenja in dna; izdelava: na vretenu; barva: zunaj rumenosiva, znotraj rumenosiva; površina: gladka; sestava: drobnozrnata; NMS, inv. št. P 24345; lega: sonda 3, plast 1.

11. Frag. ostenja; izdelava: na vretenu; barva: zunaj siva, znotraj siva; površina: gladka; sestava: drobnozrnata; NMS, inv. št. P 24352; lega: sonda 3, plast 1.

Tabla 22

1. Frag. ostenja in dna; izdelava: prostoročna; barva: zunaj rumenorjava, znotraj rjava; površina: hrapava; sestava: drobnozrnata; okras: metličenje; NMS, inv. št. P 24408; lega: sonda 3, plast 1.

2. Frag. ostenja; izdelava: prostoročna; barva: zunaj črna, znotraj sivorjava; površina: hrapava; sestava: drobnozrnata; okras: metličenje; NMS, inv. št. P 24389; lega: sonda 3, plast 1.

3. Frag. ostenja; izdelava: prostoročna; barva: zunaj rumenorjava, znotraj sivorjava; površina: hrapava; sestava: drobnozrnata; okras: metličenje; NMS, inv. št. P 24396; lega: sonda 3, plast 1.

4. Frag. ostenja; izdelava: prostoročna; barva: zunaj siva, znotraj siva; površina: hrapava; sestava: drobnozrnata, porozna; okras: glavničenje; NMS, inv. št. P 24353; lega: sonda 3, plast 1.

5. Frag. ostenja; izdelava: prostoročna; barva: zunaj siva, znotraj sivorjava; površina: hrapava; sestava: drobnozrnata; okras: glavničenje; NMS, inv. št. P 24347; lega: sonda 3, plast 1.

6. Frag. ostenja; izdelava: prostoročna; barva: zunaj rjavorumena, znotraj siva; površina: hrapava; sestava: grobozrnata; okras: glavničenje; NMS, inv. št. P 24370; lega: sonda 3, plast 1.

7. Frag. ostenja; izdelava: prostoročna; barva: zunaj rjava, znotraj rjava; površina: gladka; sestava: drobnozrnata; okras: glavničenje; NMS, inv. št. P 24409; lega: sonda 3, plast 1.

8. Frag. ostenja; izdelava: prostoročna; barva: zunaj rjavosiva, znotraj rjavosiva; površina: hrapava; sestava: drobnozrnata; okras: glavničenje; NMS, inv. št. P 24332; lega: sonda 3, plast 1.

9. Frag. ostenja; izdelava: prostoročna; barva: zunaj rjava, znotraj rjava; površina: hrapava; sestava: drobnozrnata; okras: metličenje; NMS, inv. št. P 24371; lega: sonda 3, plast 1.

10. Frag. ostenja; izdelava: prostoročna; barva: zunaj rjavordeča, znotraj rjavosiva; površina: hrapava; sestava: drobnozrnata; okras: glavničenje; NMS, inv. št. P 24369; lega: sonda 3, plast 1.

11. Frag. ostenja; izdelava: prostoročna; barva: zunaj rjava, znotraj rdečerjava; površina: hrapava; sestava: grobozrnata; okras: razčlenjeno plastično rebro; NMS, inv. št. P 24387; lega: sonda 3, plast 1.

12. Frag. ostenja; izdelava: na vretenu; barva: zunaj rjavosiva, znotraj rjavosiva; površina: gladka; sestava: drobnozrnata; okras: žigosanje; NMS, inv. št. P 24330; lega: sonda 3, plast 1.

#### Gradišča pri Jelšah

Tabla 22

13. Frag. ostenja; izdelava: prostoročna; barva: zunaj rdečerjava, znotraj rdečerjava; površina: hrapava; sestava: grobozrnata; okras: vrez pred žganjem; NMS, inv. št. P 24222; lega: sonda 2, plast 1

14. Frag. ustja in ostenja; izdelava: prostoročna; barva: zunaj sivočrna, znotraj rjavosiva; površina: hrapava; sestava: grobozrnata, porozna; NMS, inv. št. P 24203; lega: sonda 2, plast 1.

15. Frag. brusa iz peščenca; NMS, inv. št. P 24213; lega: sonda 2, plast 1.

16. Frag. ustja in ostenja; izdelava: prostoročna; barva: zunaj sivorjava, znotraj rjavočrna; površina: hrapava; sestava: grobozrnata; NMS, inv. št. P 24226b; lega: sonda 2, plast 1.

17. Frag. ustja in ostenja; izdelava: na vretenu; barva: zunaj rjavorumena, znotraj rjavorumena; površina: gladka; sestava: drobnozrnata; NMS, inv. št. P 24204a,b; lega: sonda 2, plast 1.

18. Frag. ostenja in dna; izdelava: prostoročna; barva: zunaj rjavočrna, znotraj rjavosiva; površina: hrapava; sestava: grobozrnata; okras: glavničenje; NMS, inv. št. P 24217; lega: sonda 2, plast 1.

19. Frag. ostenja; izdelava: prostoročna; barva: zunaj siva, znotraj siva; površina: gladka; sestava: drobnozrnata; okras: žigosanje; NMS, inv. št. P 24212; lega: sonda 2, plast 1.

20. Frag. ustja in ostenja; izdelava: prostoročna; barva: zunaj rjava, znotraj rjavočrna; površina: hrapava; sestava: drobnozrnata; okras: metličenje; NMS, inv. št. P 24227; lega: sonda 2, plast 1.

21. Frag. ostenja; izdelava: prostoročna; barva: zunaj temnorjava, znotraj temnorjava; površina: hrapava; sestava: grobozrnata; okras: metličenje; NMS, inv. št. P 24221; lega: sonda 2, plast 1.

### Pančičev vrh pod Javorjem

Tabla 23

1. Frag. ustja in ostenja; izdelava: prostoročna; barva: zunaj temnorjava, znotraj temnorjava; površina: hrapava; sestava: drobnozrnata, porozna; NMS, inv. št. P 24239; lega: sonda 3, plast 1.
2. Frag. ostenja; izdelava: na vretenu; barva: zunaj siva, znotraj siva; površina: gladka; sestava: drobnozrnata; NMS, inv. št. P 24271; lega: sonda 3, plast 1.
3. Frag. ustja in ostenja; izdelava: na vretenu; barva: zunaj rjavosiva, znotraj rjavosiva; površina: gladka; sestava: drobnozrnata; NMS, inv. št. P 24240; lega: sonda 3, plast 1.
4. Frag. ustja in ostenja; izdelava: prostoročna; barva: zunaj rjava, znotraj rjava; površina: gladka; sestava: drobnozrnata; NMS, inv. št. P 24241; lega: sonda 3, plast 1.
5. Frag. ustja in ostenja; izdelava: prostoročna; barva: zunaj sivorjava, znotraj temnorjava; površina: hrapava; sestava: grobozrnata, porozna; NMS, inv. št. P 24238; lega: sonda 3, plast 1.
6. Frag. ostenja; izdelava: prostoročna; barva: zunaj rdečerjava, znotraj črnorjava; površina: gladka; sestava: drobnozrnata; okras: razčlenjeno plastično rebro; NMS, inv. št. P 24251; lega: sonda 3, plast 1.
7. Frag. ostenja; izdelava: prostoročna; barva: zunaj rumenorjava, znotraj rumenorjava; površina: hrapava; sestava: grobozrnata, porozna; okras: glavničenje; NMS, inv. št. P 24275; lega: sonda 3, plast 1.

8. Frag. ostenja; izdelava: prostoročna; barva: zunaj siva, znotraj siva; površina: hrapava; sestava: drobnozrnata; pustilo: grafit; okras: glavničenje; NMS, inv. št. P 24278; lega: sonda 3, plast 1.

9. Frag. ostenja; izdelava: prostoročna; barva: zunaj rdečerjava, znotraj rjava; površina: gladka; sestava: drobnozrnata; okras: plastično rebro; NMS, inv. št. P 24273; lega: sonda 3, plast 1.

10. Frag. ostenja; izdelava: na vretenu; barva: zunaj rdečesiva, znotraj siva; površina: gladka; sestava: drobnozrnata; okras: žigosanje; NMS, inv. št. P 24268; lega: sonda 3, plast 1.

11. Frag. ostenja; izdelava: na vretenu; barva: zunaj siva, znotraj siva; površina: gladka; sestava: drobnozrnata; okras: žigosanje; NMS, inv. št. P 24269; lega: sonda 3, plast 1.

12. Frag. brusa iz peščenca; NMS, inv. št. P 24279; lega: sonda 3, plast 1.

13. Frag. ustja in ostenja; izdelava: prostoročna; barva: zunaj temnorjava, znotraj temnorjava; površina: gladka; sestava: drobnozrnata; okras: vtisi prstov; NMS, inv. št. P 24287; lega: naključna najdba.

14. Frag. ustja in ostenja; izdelava: prostoročna; barva: zunaj rjava, znotraj rjava; površina: gladka; sestava: drobnozrnata; NMS, inv. št. P 24284; lega: naključna najdba.

15. Frag. ustja in ostenja z ročajem; izdelava: prostoročna; barva: zunaj črna, znotraj rjava; površina: gladka; sestava: drobnozrnata; NMS, inv. št. P 24283; lega: naključna najdba.

16. Frag. ustja in ostenja z nastavkom za ročaj; izdelava: prostoročna; barva: zunaj rdečerjava, znotraj črnorjava; površina: hrapava; sestava: drobnozrnata; NMS, inv. št. P 24285; lega: naključna najdba.

## Prehistoric hilltop settlements in the Posavje Hills

### Summary

The article concerns prehistoric hilltop settlements in the Posavje hills and continues with the publishing of results from trial trenching carried out within the context of the project *Fortified Prehistoric Settlements in the Dolenjsko Region*. Among the hills stretching along the Sava river, trial trenching was executed in 1997 at four settlements: Gradišče above Dešen, Sitarjevec above Litija, Gradišča near Jelše and Pančičev vrh below Javor. Amidst the above mentioned four settlements, this article also includes the settlement situated somewhat more westwards at Ajdovščina above Zaboršt pri Dolu, where trial trenching was carried out in 2000 (*Fig. 1*).

### AJDOVŠČINA ABOVE ZABORŠT PRI DOLU

Two trenches were dug at Ajdovščina. The first trench was marked out along the northern edge of the settlement. The second and smaller one was marked out with the intent of establishing the extent of the settlement along the edge below the southern top (*Fig. 2*). The stratigraphy of the site is presented in drawings of the western and northern cross sections and the plan of layers 6 and 9 in trench 1 (*Fig. 3: A-C*).

The excavation of trench 1 produced a relatively large number of artefacts. Disregarding the fragments of querns, the artefact fragments were exclusively of pottery fired in an oxidative and reductive atmosphere. The pottery from layers 1, 2, 3, 5 and 6 (*Pl. 1; 2; 3: 1-4*) is relatively uniform and chronologically unsensitive. The repertoire of forms consists of small dishes with an inverted lip, bowls, pots and fire cov-

ers. The ornamentations comprise of smooth ribs as well as ornate ribs with finger imprints. Similar material was found in the Late Bronze Age layers at several hilltop settlements in the Dolenjsko region.<sup>1</sup>

The same can be said for the finds from layer 9 (*Pl. 3: 8-11*), alongside which two pottery fragments made using a fast-spinning potter's wheel (*Pl. 3: 5,6*) were found, as well as a fragment with comb ornamentation (*Pl. 3: 7*); all belong to the Late Iron Age.

The drawing of the western cross section (*Fig. 3: A*) shows layer 8, within or upon which are the stones of wall 1, cutting through layers 3 and 5; thus it is a later feature. Layer 6, which accumulated behind the wall, is contemporary with it. As no

<sup>1</sup> Gradišče above Gradišče pri Trebnjem, Žempoh above Ostrožnik: J. Dular, B. Križ, D. Svoljšak, S. Tecco Hvala, Utrjena prazgodovinska naselja v Mirenski in Temeniški dolini (Befestigte prähistorische Siedlungen in der Mirenska dolina und der Temeniška dolina), *Arheološki vestnik* 42, 1991, 140, pl. 11-21; 144, pl. 42-44; Makovec above Zagorica: J. Dular, B. Križ, D. Svoljšak, S. Tecco Hvala, Prazgodovinska višinska naselja v Suhi krajini (Vorgeschichtliche Höhengiedlungen in der Suha krajina), *Arheološki vestnik* 46, 1995, 136 f., pl. 5-8; Vihra above Draga, Kočnik above Segonje, Mastni hrib near Škocjan: J. Dular, B. Križ, P. Pavlin, S. Tecco Hvala, Prazgodovinska višinska naselja v dolini Krke (Vorgeschichtliche Höhengiedlungen im Krkatal), *Arheološki vestnik* 51, 2000, 149, pl. 3; 149, pl. 4; 5; 149, pl. 8-11.

stone defence wall has yet been discovered at any Late Bronze Age settlement site in the Dolenjsko region, wall 1 and layer 6 could be attributed to the Early Iron Age.

A construction element similar to the one discovered in wall 2 (posthole) is also known from the La Tène wall at Kostjavec near Tihaboj.<sup>2</sup> Considering that the posthole for house 1 cuts into layer 6a and that two fragments of Late Iron Age pottery (*Pl. 3: 6,7*) were found in layer 9 above the stones of the house, layer 9 and house 1 are also attributed to this period.

There are two finds from among those from trench 2 (*Pl. 4: 5*) that attest to the settlement at Ajdovščina during the Late Bronze Age: a fragment of a small dish with an obliquely fluted lip (*Pl. 4: 9*)<sup>3</sup> and a fragment of a larger biconical vessel ornamented with three horizontal and parallel flutes above the widest circumference and with hanging, short sheaves of vertical flutes. Traces of white incrustation (*Pl. 4: 7,8*) are discernible in the flutes. The same ornamentation is known on an urn from a destroyed grave that was found in an older part of the urnfield necropolis in the Slovenian Academy of Science and Arts courtyard.<sup>4</sup> A similar ornamentation, only with two horizontal flutes, is known from the vessel in grave 323 from the same necropolis; a small double spiral fibula and a fragmented double-crossed belt buckle were also found in addition to the pottery; they enable the chronological classification of the grave to the Ljubljana I or IIa level.<sup>5</sup>

Some finds were also found at Ajdovščina using a metal detector and are now at the National Museum of Slovenia (*Pl. 6: 1-18*). Also noteworthy are the Roman coin finds (1-4. cent.)<sup>6</sup>, and four large Norican silver coins found in 1990, which according to the finder were lying in the surface soil of half a square meter.<sup>7</sup>

The fragments of bronze axes (*Pl. 6: 1-4*) have rounded edges; this indicates that they were in use for a longer period of time. The closest analogies for these fragments are in the second hoard from the nearby site of Dragomelj, as well as in the hoards from Gobavica near Mengeš and Jelenov klanec in Kranj.<sup>8</sup> The fragment of a Vače nodular fibula<sup>9</sup> suggests that the second hoard from Gobavica was buried during the Podzemelj

horizon, while the feet of two fibulae from the first hoard from Gobavica (they may be attributed to boat-shaped, banded or serpentine fibulae) suggest that this hoard was buried later.

The hoard from Šempeter near Nova Gorica has a similar composition, which took shape over a longer chronological period (13<sup>th</sup>/12<sup>th</sup> -6<sup>th</sup> cent. BC).<sup>10</sup> Fragmented axes are predominant in this hoard also, as well as a series of fibulae alongside the other artefacts. Particularly noteworthy from among the fibulae are a nodular fibula and a serpentine fibula, both types known also from the hoards at Gobavica.

Iron axes with single-sided oval wings on the head begin to appear in the Dolenjsko region during the later horizon of Negova helmets, thus superseding socketed axe heads.<sup>11</sup> These newer axes are slim and the sides of their cheeks slant inwards; the proportions between the length of the axe head and the width of the blade, which widens into a trapezoid, measure between 1:2.5 and 1:3, while the proportion between the length of the axe wings and the length of the axe head measures approximately 1:1. Two similar axes were found at Magdalenska gora<sup>12</sup> and at Strmec above Bela Cerkev<sup>13</sup>, however these two axes have much wider trapezoidal blades. The former is a chance find from the necropolis; the latter is from the inventory of grave 1 from the Červan A cemetery.<sup>14</sup> The grave also included a fibula<sup>15</sup> and two clay vessels, which are not preserved enough to be classified. The fibula is of a quite unique form with a spring of four coils bending under the bow of a rectangular cross section and with a raised, recurved catch-plate. This fibula is comparable to the Gorica type, which dates to the second half of the 1<sup>st</sup> century BC.<sup>16</sup> The Ajdovščina axe with single-sided oval wings on the eye of the axe head (*Pl. 6: 9*) has a wider trapezoidal blade, which almost attains 1:1 proportions with the length

<sup>2</sup> J. Dular, P. Pavlin, S. Tecco Hvala, Prazgodovinska višinska naselja v okolici Dol pri Litiji (Vorgeschichtliche Höhensiedlungen in der Umgebung von Dole pri Litiji), *Arheološki vestnik* 54, 2003, fig. 35.

<sup>3</sup> J. Dular, Začetki železnodobne poselitve v osrednji Sloveniji (The Beginnings of Iron Age Settlement in Central Slovenia), *Arheološki vestnik* 44, 1993, 105.

<sup>4</sup> F. Stare, *Ilirske najdbe železne dobe v Ljubljani (Illyrische Funde aus der Eisenzeit in Ljubljana)*, Dela 1. razreda SAZU 9 (1954) 14, pl. 3: 1.

<sup>5</sup> I. Puš, Prazgodovinsko žarno grobišče v Ljubljani (Das vorgeschichtliche Urnengräberfeld in Ljubljana), Razprave 1. razreda SAZU 13/2 (1982) 139 f., pl. 29: 10; 30: 1-7; S. Gabrovec, Začetek halštatskega obdobja v Sloveniji (Der Beginn der Hallstattzeit in Slowenien), *Arheološki vestnik* 24, 1975, 368, table 1.

<sup>6</sup> P. Kos, A. Šemrov, *Die Fundmünzen der römischen Zeit in Slowenien* 3 (1995) 133: 76; A. Šemrov, *Die Fundmünzen der römischen Zeit in Slowenien* 4 (1998) 155: 77; A. Šemrov, *Die Fundmünzen der römischen Zeit in Slowenien* 5 (2004) 119: 54.

<sup>7</sup> I am grateful to Andrej Šemrov from the National Museum of Slovenia for the information.

<sup>8</sup> G. Štibernik et al., *Depoja z gradišča Gobavica nad Mengšem in drugi depoji starejše železne dobe* (Mengeš 2003) fig. 14: 18; 23; 24.

<sup>9</sup> S. Gabrovec, Dvoankaste ločne fibule (Die zweischleifigen Bogenfibeln), *Godišnjak. Akademija nauka Bosne i Hercegovine* 8. Centar za balkanološka ispitivanja 6, 1970, 32 ff.

<sup>10</sup> U. Furlani, Il ripostiglio di San Pietro presso Gorizia, in: *Depojske in posamezne kovinske najdbe bakrene in bronaste dobe na Slovenskem (Hoards and Individual Metal Finds from the Neolithic and Bronze Ages in Slovenia)* 2, Katalogi in monografije 30 (1996) 73 ff. Plates are published in: *Depojske in posamezne kovinske najdbe bakrene in bronaste dobe na Slovenskem (Hoards and Individual Metal Finds from the Neolithic and Bronze Ages in Slovenia)* 1, Katalogi in monografije 29 (1995) pl. 130-135.

<sup>11</sup> For instance: Dolenjske Toplice: B. Teržan, Certoška fibula (Die Certosafibel), *Arheološki vestnik* 27, 1976, 439 f.; Magdalenska gora: H. Hencken, *The Iron Age Cemetery of Magdalenska gora in Slovenia*. Mecklenburg Collection 2, Bulletin. American School of Prehistoric Research 32 (1978) fig. 125: g; 203: a; 213: h; 230: b; 241: c; 350: d; S. Tecco Hvala, J. Dular, E. Kocuvan, *Železnodobne gomile na Magdalenski gori (Eisenzeitliche Grabhügel auf der Magdalenska gora)*, Katalogi in monografije 36 (2004) pl. 38A: 3; 58B: 4; 126: 26.

<sup>12</sup> S. Gabrovec, Srednjelatensko obdobje v Sloveniji (Zur Mittellatènezeit in Slowenien), *Arheološki vestnik* 17, 1966, pl. 24: 7; Tecco Hvala, Dular, Kocuvan (fn. 11) 94, pl. 165: 2.

<sup>13</sup> A. Dular, Prazgodovinska grobišča v okolici Vinjega vrha nad Belo cerkvijo (Die vorgeschichtlichen Nekropolen in der Umgebung von Vinji vrh oberhalb von Bela Cerkev). Šmarjeta 2, Katalogi in monografije 26 (1991) 92, pl. 56: 1.

<sup>14</sup> D. Božič reconstructed the grave on the basis of the sources: *Mokronoška skupina latenske kulture v poznolatenkem obdobju*. Ph.D. Thesis, Department of Archaeology, Faculty of Arts, University of Ljubljana (Ljubljana 1992) 119 ff., 136, pl. 27: 1,2.

<sup>15</sup> Dular (fn. 13) 97, pl. 61: 3.

<sup>16</sup> S. Demetz, *Fibeln der Spätlatène- und frühen römischen Kaiserzeit in den Alpenländern*, Frühgeschichtliche und Provinzialrömische Archäologie. Materialien und Forschungen 4 (1999) 106 ff.

of the axe head. The axe found in the Ljubljanica river is an excellent analogy.<sup>17</sup>

According to J. Garbsch, the two-part Norico-Pannonian fibula of the Almgren 236 type, with two segmented knobs on the arch of the full catch-plate (*Pl. 6: 12*), belongs to the variant A 236 n. This sparsely numbered variant of fibulae dates to the very end of the 1<sup>st</sup> and the first half of the 2<sup>nd</sup> century.<sup>18</sup>

The solid fibula (*Pl. 6: 13*) belongs to the group of fibulae with open-mouthed animal heads on the arch (*Fibeln mit beißendem Tierkopf*). A stylized animal head and a tri-segmented knob are on the arch. A stylized bird (duck?) is positioned above the center of the trapezoidal catch-plate, with an anthropomorphic mask at the tip of it. The spring and foot pin are broken off.

V. Šribar classified fibulae with an open-mouthed animal head on the arch, a duck appliqué atop the catch-plate and an anthropomorphic mask at the tip of it as a local particularity; he termed this type as fibulae of the Emona type on the basis of those examples found in Emona (*Fig. 6*). He assigned their development to the period during the time of Claudius and the end of the 1<sup>st</sup> century.<sup>19</sup>

The best analogies for the Ajdovščina fibula with a tri-segmented knob on the arch, a duck appliqué atop the catch-plate and an anthropomorphic mask at the tip of the catch-plate, are the solid fibula from Gradišče in Ljubljana,<sup>20</sup> the fibula from Ljubljanica River near Lipe,<sup>21</sup> and the twopart fibula from the cemetery in Veliki Ločnik<sup>22</sup> which have three holes in the catch-plate.

The fibula from Čužnja vas near Mokronog also has a tri-segmented knob on the arch and a full catch-plate, however the open-mouthed head and duck appliqué are so stylized that they are at most surmisable. Another significant difference is the fact that this fibula is two-part.<sup>23</sup> The fibula from Čužnja

was similar is the fibula found on Selce near Tolmin<sup>24</sup> on which the open-mouthed animal head is expressed only as a thickness of the arch.

S. Demetz classified the fibulae of the Emona type with perforated catchplate among the forms TKF (*Tierkopffibeln*) I, namely to variants TKF Ic2 and Ic3. According to formal similarities to Almgren 68/69 fibulae, he places the beginning of their production to the time of Claudius.<sup>25</sup>

The two bronze buttons with eyelets are also slightly diverse. The first (*Pl. 6: 14*) has a groove under the eyelet, while the second (*Pl. 6: 18*) does not. The first button is comparable with those found at Magdalensberg.<sup>26</sup> Similar grooves are also known from Late La Tène larger and smaller buttons with embossments and with one or two eyelets.<sup>27</sup> Two graves from the Dolenjsko region substantiate that the buttons from Ajdovščina are indeed Late Iron Age examples. The first grave 555 from Kapiteljska njiva included four buttons,<sup>28</sup> while the second grave 78 is from tumulus X from Magdalenska gora.<sup>29</sup>

Metal detector finds somewhat confirm the results from trial trenching. While the construction of the later defence wall may be attributed to the Late La Tène period, the construction of the Early Iron Age defence wall remains uncertain. The two fibulae and Roman coins, however, attest to the fact that Ajdovščina was visited during Roman times as well.

#### GRADIŠČE ABOVE DEŠEN

Two trial trenches were dug at Gradišče above Dešen as well (*Fig. 7*). First the lower terrace was marked out along the northern edge of the settlement (*Fig. 8*). The drawing of the western cross section presents the stratigraphy of the site. To elucidate the chronological issues that emerged during the excavation of trench 1, another trial trench was marked out along the northern edge of the terrace below the top (*Fig. 8*). The drawing of the southern, western, northern and eastern cross sections exhibits the stratigraphy of the upper terrace (*Fig. 12*).

The excavations produced a relatively large selection of material finds, among which pottery fragments predominate. It is noteworthy that trench 2, with a surface five times smaller than trench 1, revealed many more artefacts.

The pottery from the two lower layers in both trenches is predominantly fired in a reductive atmosphere. The various forms of the vessels include: pots, bowls, small dishes, stemmed vessels and ladles. The ornamentation is made with incisions, pricks, imprints, as well as three examples of red or brown painting.

The most distinctive is the ornamentation of straight or rounded incisions of hatched bands and triangles, often accompanied by a series of pricks (*Pl. 11: 8,14; 13: 1,3,5,15,16,18; 14: 35,7*;

<sup>17</sup> A. Gaspari, *Latenske in zgodnjerske najdbe iz Ljubljane*. Ph.D. Thesis, Department of Archaeology, Faculty of Arts, University of Ljubljana (Ljubljana 2002) 297, pl. 23: 13.

<sup>18</sup> J. Garbsch, *Die norisch-pannonische Frauentracht im 1. und 2. Jahrhundert*, Münchner Beiträge zur Vor- und Frühgeschichte 11 (1965) 42 f. I am adding three fibulae from Slovenia to Garbsch's list of Norico-Pannonian fibulae of the A 236 n variant. The first is from the cremation grave 411 from Rabeljčja vas, in which there was also a coin, presumably of Faustina I. - Z. Kujundžič, *Poetovijske nekropole (Die Nekropolen von Poetovio)*, Katalogi in monografije 20 (1982) pl. 30: 31. The second is a metal detector find from Šumenje near Podturn - D. Breščak, J. Dular, *Prazgodovinsko in poznoantično naselje Šumenje pri Podturnu (The prehistoric and Roman settlement of Šumenje near Podturn)*, *Arheološki vestnik* 53, 2002, 111, fig. 19: 2. The third fibula was found in structure I at Zagorica near Veliki Gaber - B. Vičič, *Rimskodobna naselbina z grobiščem*, in: *Zemlja pod vašimi nogami. Arheologija na avtocestah Slovenije. Vodnik po najdiščih* (Ljubljana 2003) fig. on p. 74.

<sup>19</sup> V. Šribar, *K absolutni kronologiji najdb iz zgodnje Emone (Contribution à la chronologie absolue des fouilles de l'Emona du 1er siècle)*, *Arheološki vestnik* 19, 1968, 449, 451 f.

<sup>20</sup> *Ib.*, pl. 1: 7.

<sup>21</sup> Gaspari (fn. 17) 285, fig. 58: 16; pl. 2: 21.

<sup>22</sup> H. Gorjup, *Potek alternativne ceste Akvileja-Siscija in arheološka topografija v občini Velike Lašče*. Seminary theme, Department of Archaeology, Faculty of Arts, University of Ljubljana (Ljubljana 2004-2005) 6, fig. 9: middle (NMS, R 11275). There is another similar twopart fibula which has the catchplate broken off: *ib.*, 6, fig. 9: left (NMS, R 11274).

<sup>23</sup> Šribar (fn. 19) pl. 1: 10. The fibula from grave 551 (pl. 1: 3) is also two-part, while the fibula from grave 214 (pl. 1: 8) is solid!

<sup>24</sup> M. Mlinar, M. Knavs, *Selce, il nuovo sito archeologico scoperto nel Tolminotto, Quaderni Friulani di Archeologia* 14, 74, fig. 2: 1.

<sup>25</sup> Demetz (fn. 16) 139, list 24, 147.

<sup>26</sup> M. Deimel, *Die Bronzekleinfunde vom Magdalensberg*, *Archäologische Forschungen zu den Grabungen auf dem Magdalensberg 9. Kärntner Museumsschriften* 71 (1987) 299, pl. 79: 4.

<sup>27</sup> D. Božič, *Slovenija in srednja Evropa v poznolatskem obdobju (Slovenien und Mitteleuropa in der Spätlatènezeit)*, *Arheološki vestnik* 44, 1993, 149, fig. 2; *Id.*, *Ljudje ob Krki in Kolpi v latenski dobi (Zur latènezeitlichen Bevölkerung an Krka und Kolpa)*, *Arheološki vestnik* 52, 2001, 195 f., fig. 2: 2.

<sup>28</sup> B. Križ, *Novo mesto 6. Kapiteljska njiva. Mlajšeželezodobno grobišče (Novo mesto 6. Kapiteljska njiva. Late Iron Age Cemetery)*, *Carniola Archaeologica* 6, 98 f., pl. 91: 16.

<sup>29</sup> Hencken (fn. 11), fig. 362.

15: 3,4,14-18; 16: 7-9,11-13 etc.). A blunt tool was used to make the incisions; and the wall fragment on *Pl. 18: 3* shows that the incisions were filled with white incrustation. Considering only sites with stratigraphic records, the best analogies for this type of ornamentation are from among the material finds from the third phase at Gradec near Mirna (groups 7-9),<sup>30</sup> and the ninth phase at Moverna vas<sup>31</sup>, as well as the dendrochronologically dated pile dwelling site at Hočevarica.<sup>32</sup>

Upper rims of lips with imprint ornamentation (*Pl. 9: 9; 12: 1,3; 16: 18*) are also known from Gradec near Mirna<sup>33</sup> and Hočevarica.<sup>34</sup> The miniature dish from Hočevarica<sup>35</sup> is analogous with the small dish from layer 1 in trench 2 (*Pl. 1: 13*). Another common find and characteristics with those known from Gradec near Mirna are ladles with a socketed handle (*Pl. 7: 16-18; 9: 18; 13: 13,14*),<sup>36</sup> the incised fishbone ornamentation (*Pl. 7: 11*),<sup>37</sup> appliqué ribs with finger imprints below the lip of a vessel (*Pl. 8: 7; 11: 6; 13: 7,9; 15: 19; 17: 8*)<sup>38</sup> and appliqué ribs on handles of vessels (*Pl. 13: 6; 15: 24; 17: 20*).<sup>39</sup>

A. Velušček attributed Gradišče above Dešen among the series of sites that define the horizon of furrowed incision pottery.<sup>40</sup> Both trenches here revealed only one fragment of pottery with a porous compound (*Pl. 17: 13*), which might possibly have been ornamented with this technique. Otherwise, furrowed incisions are known from the pottery in the third phase at Gradec near Mirna<sup>41</sup> and at Hočevarica.<sup>42</sup>

Gradišče above Dešen also revealed pottery otherwise not known from among the analogous material of the third phase at Gradec and Hočevarica. These vessels were fired in an oxidized atmosphere with a red (*Pl. 7: 14; 12: 6; 16: 16*) or brown slip (*Pl. 8: 11*). The stemmed vessel (*Pl. 7: 14*) and the bowl (*Pl. 12: 6*) are stratigraphically reliably from the first layers of both trenches, while the base ring of a vessel's stem (*Pl. 8: 11*) is from the first or second layer of trench 1, and the bowl (*Pl. 16: 16*) is from the first or third layer of trench 2. Vessels with red slip appear at Gradec during the first and second phases; however, while the Lasinja ornamentation begins to make an appearance during the third phase, such red slip vessels are no longer present.<sup>43</sup> Red and brown slips are common on vessels from all the settlement phases at Moverna vas. The ninth phase

however, which is of particular significance with regard to the material from Gradišče above Dešen, registers the smallest percentage of slip wares at only 1.5 %.<sup>44</sup>

Two phases of Copper Age settlement are discerned at Gradišče above Dešen on the basis of the stone wall and layer 3 behind it and in trench 2, these are both features atop the first layer, and to some degree also the radiocarbon dating of the charcoal sample from this layer.<sup>45</sup>

Artefacts from several chronological periods are mixed together in the upper layer (*layer 5*) in trench 2. Distinctive from among the Copper Age (*Pl. 19: 7,8,13*) and Late Antiquity or Early Medieval pottery finds (*Pl. 19: 9-12*) is the "buckled" vessel with a wheeled imprint along the neck (*Pl. 19: 14*). The closest analogies for this type of ornamentation are from grave 46 from tumulus 2 at Preloge near Magdalenska gora<sup>46</sup> and from grave 9 of the 'Princely tumulus' at Kapiteljska njiva in Novo mesto,<sup>47</sup> both of which belong to the horizon of serpentine/Certosa fibulae.

There were no chronologically telling material finds found in layer 3 of trench 1 (*Pl. 10: 3-7*). Iron curved knives with a tang (*Pl. 10: 7*) are frequent in settlement layers and graves dating to the Late Hallstatt period.<sup>48</sup> Similar holds true for the clay pyriform loomweight bearing sheaves of incisions on the butt (*Pl. 10: 12*).<sup>49</sup> As regards the "buckled" vessel from trench 2, construction of the defence wall in trench 1 could, with some degree of caution, be attributed to the Late Hallstatt period.

The stem of a Late Antiquity glass goblet (*Pl. 10: 9*) was found on the exterior side of the wall, deep in the ruins ( $x = 5.8$  m;  $y = 2.2$  m;  $z = -1.57$  m); this leads to the conclusion that the wall was still up and standing during the Late Antiquity.

The two-part iron sheath plate (*Pl. 19: 15*) is another distinctive find from layer 5 in trench 2; it was fastened to a leather sheath with three rivets. The fragmentarily preserved back side and tip are made of thin sheet metal, while the front side is a solid, forged band with two channels. In terms of manufacture, the closest and more ornate such example is the tinned, two-part plate from Gradišče above Bašelj.<sup>50</sup> A plate with a similar front side, albeit without the channelling, is known from grave 210/49 at the Great Moravian necropolis Staré Město - Na valách.<sup>51</sup> A smooth-surfaced plate with four rivets was also found at the

<sup>30</sup> Dular et. al. (fn. 1, 1991) 140 ff., pl. 26: 10a,b; 29: 15; 34: 8.

<sup>31</sup> M. Budja, Pečatniki v slovenskih neolitskih naselbinskih kontekstih (Lehmstempel in den slowenischen neolithischen Siedlungskontexten), *Poročilo o raziskovanju paleolita, neolita in eneolita v Sloveniji* 20, 1992, 95 ff., fig. 4.

<sup>32</sup> A. Velušček, Hočevarica. Keramične najdbe (Hočevarica. Pottery), in: *Hočevarica. Eneolitsko kolišče na Ljubljanskem barju (Hočevarica. An Eneolithic Pile Dwelling in the Ljubljansko barje)*, Opera Instituti Archaeologici Sloveniae 8 (2004) 169 ff., pl. 4.1.1: 2.

<sup>33</sup> Dular et al. (fn. 1, 1991) pl. 26: 2-5; 27: 4-6;

<sup>34</sup> Velušček (fn. 32) pl. 4.1.6: 5; 4.1.9: 1.

<sup>35</sup> *Ib.*, pl. 4.1.9: 7.

<sup>36</sup> Dular et al. (fn. 1, 1991) pl. 31: 14.

<sup>37</sup> *Ib.*, pl. 34: 16a,b.

<sup>38</sup> *Ib.*, pl. 27: 5,6; 32: 1.

<sup>39</sup> *Ib.*, pl. 30: 17,18.

<sup>40</sup> A. Velušček, Hočevarica in horizont keramike z brazdastim vrezom (HKBV) v osrednji Sloveniji in sosednjih pokrajinah (Hočevarica and the Pottery with Furrowed Incisions (HKBV) in Central Slovenia and Neighboring Regions), in: *Hočevarica. Eneolitsko kolišče na Ljubljanskem barju (Hočevarica. An Eneolithic Pile Dwelling in the Ljubljansko barje)*, Opera Instituti Archaeologici Sloveniae 8 (2004) 234, 245 ff.

<sup>41</sup> Dular et al. (fn. 1, 1991) pl. 29: 14; 32:13; 34: 17.

<sup>42</sup> Velušček (fn. 32) pl. 4.1.5: 12; 4.1.11: 13; 4.1.12: 2-4.

<sup>43</sup> Dular et al. (fn. 1, 1991) 142.

<sup>44</sup> A. Tomaž, Tehnološka raziskava lončenine iz Moverne vasi v Beli krajini (Research into pottery technology from Moverna vas in the Bela krajina region), *Poročilo o raziskovanju paleolitika, neolitika in eneolitika v Sloveniji* 24, 1997, 138 f., table 7.

<sup>45</sup> M. Guštin, Savska skupina lengyelske kulture (The Sava Group of the Lengyel Culture), in: *Prvi poljedelci (First Farmers)*, Annales Mediterranea (2005) 16, sample KIA21331.

<sup>46</sup> Tecco Hvala, Dular, Kocuvan (fn. 11) 134, pl. 41-44: A.

<sup>47</sup> T. Knez, *Novo mesto 3. Kapiteljska njiva. Knežja gomila (Novo mesto 3. Kapiteljska njiva. Fürstengrabhügel)*, Carniola Archaeologica 3 (1993) pl. 12: 2,3,5.

<sup>48</sup> For instance: Špičasti hrib above Dole pri Litiji: Dular, Pavlin, Tecco Hvala (fn. 2) pl. 7: 11,12; Novo mesto - Kandija: T. Knez, *Novo mesto 1. Halštatski grobovi (Novo mesto 1. Hallstattzeitliche Gräber)*, Carniola Archaeologica 1 (1986) pl. 7: 7; 13: 10; 38: 4; Novo mesto - Kapiteljska njiva: Knez (fn. 47) pl. 9: 11; 22: 4; Magdalenska gora near Šmarje: Tecco Hvala, Dular, Kocuvan (fn. 11) pl. 20: E3; 52: 23; 88: B2; 89: C8: 109: 8 etc.

<sup>49</sup> E.g. Novo mesto - Kandija: Knez (fn. 48, 1986) pl. 21: 10; Novo mesto - Kapiteljska njiva: Knez (fn. 47) pl. 31: 3.

<sup>50</sup> P. Bitenc, T. Knific, in: *Od Rimljanov do Slovanov. Predmeti (Ljubljana 2001)* 99, fig. 324: below, left.

<sup>51</sup> V. Hrubý, *Staré Město. Velkomoravské pohřebiště "Na valách"*, Monumenta Archaeologica 3 (1955) fig. 29: 1.

Carolingian-Ottonian cemetery at Eggolsheim in Bavaria.<sup>52</sup> Grave 28 at Dlesc near Bodešče, which belongs to the later group of Early Slavic graves, included a knife with a sheath plate bearing two sheet metal bindings. The plate is almost twice as small as the example from Gradišča above Dešen, and is ornamented with transverse incisions.<sup>53</sup>

Excavations demonstrated that the natural circumstances at Gradišča were exploited for the settlement of a smaller community during various periods. The site was first settled during the Copper Age. It was then abandoned through to the Late Hallstatt period, when the defence wall was likely constructed. The stem of the glass goblet bespeaks that this site, fortified with a Hallstatt defence wall, served as a refuge during the tumultuous times of the Late Antiquity. The sheath plate denotes the occasional presence of inhabitants at Gradišča also during the Early Middle Ages.

#### SITARJEVEC ABOVE LITIJA

Three trenches were dug on the terraces in the settlement (Fig. 14). No structures were found in the first two trenches, while in the northwestern corner of the third trench lay a 1.3 m long and 0.5 m wide patch of crumbled wall roughcasting and above it a piece of charred wood and some smaller stones. These are evidently the modest remains of a structure (house) that once stood on the terrace. The trench cut across only one edge of it.

The discovered material finds were also modest. The majority of fragments originated from the humus and brown loamy soil, which was the sole cultural layer in all three trenches that cut across the terraces. Considering that no useful stratigraphy was determined at Sitarjevec, the material finds will be treated as an integral unit.

Predominant among the pottery finds are fragments of vessels made freehand. The majority are fragments of vessel walls; there were relatively few fragments of lips and handles (Pl. 20: 1,3,4,8-10; 21: 1-6; 22: 1-11). Some fragments have an old (Hallstatt) appearance (e.g. Pl. 20: 1,3,4; 21: 1-3), however these fragments are not characteristic enough to allow further classification. Settlement at Sitarjevec during the Early Iron Age is thus only probable and still lacks reliable substantive evidence.

The situation is different regarding the Late Iron Age. Characteristic vessel forms made using a fast potter's wheel bespeak settlement during the Late La Tène period. Such examples include: fragments of clay bottles (Pl. 20: 2; 21: 8,9), goblets (Pl. 21: 11) and bowls (Pl. 20: 5), for which excellent parallels are found in the grave inventories belonging to the Mokronog III level.<sup>54</sup> The relatively large number of fragments of pots made freehand, frequently also of a porous compound, and of which the walls are ornamented with combed or brushed ornamentation (Pl. 20: 8-10; 22: 1-9), well confirm this dating.

<sup>52</sup> B.-U. Abels, W. Sage, C. Züchner, *Oberfranken in vor- und frühgeschichtlicher Zeit* (Bayreuth 1986) fig. on p. 233: 32.

<sup>53</sup> T. Knific, A. Pleterski, *Staroslovansko grobišče Dlesc pri Bodeščah* (Die altslawische Nekropole Dlesc pri Bodeščah), *Arheološki vestnik* 32, 1981, 490, pl. 10: 28, 1.

<sup>54</sup> T. Knez, *Keltski grobovi iz Roj pri Moravčah* (Keltische Gräber aus Roje bei Moravče), in: M. Guštin (ed.), *Keltske študije*, Posavski muzej Brežice 4 (1977) 109 f., pl. 5: 3,5; 6: 8. T. Knez, *Novo mesto 2. Keltsko-rimsko grobišče Beletov vrt* (Novo mesto 2. Keltisch-römisches Gräberfeld Beletov vrt), *Carniola Archaeologica* 2 (1992) pl. 35: 8; 48: 3; 52: 6; 53: 7; 59: 5,6; 66: 1; 71: 21 etc. See also: D. Božič, *Die Erforschung der Latènezeit in Slowenien seit Jahr 1964*, *Arheološki vestnik* 50, 1999, 198 ff.

These types of vessels found at Cvinger above Vir pri Stični undoubtedly date to the Late La Tène period; they also appear in the grave inventories dating to this period.<sup>55</sup>

#### GRADIŠČA NEAR JELŠE

Three smaller trenches were dug in the settlement, thus revealing very modest results (Fig. 15). No settlement structures were found; trench 2 revealed the only material finds proving of any help in dating the settlement. Coming from a single layer, these material finds were treated as an integral assemblage. Pottery vessels made freehand are predominant, and mostly of a porous compound (Pl. 22: 14,16), among which also a few display the brushed or combed ornamentation (Pl. 22: 18,20,21). These are vessels characteristic for the Late La Tène period (Mokronog III level), and they are known as settlement finds, and some of the vessels are known from grave inventories dating to this period.<sup>56</sup> Select vessel fragments made using a potter's wheel also attest to this chronological classification; one such example shows the stamped circle ornamentation (Pl. 22: 17,19).<sup>57</sup>

#### PANČIČEV VRH BELOW JAVOR

Three trenches were dug at Pančičev vrh, with only the third trench revealing anything noteworthy (Fig. 16). Following the removal of a 20 cm thick layer of forest humus, containing hardly any artefacts, the modest remains of a hearth were discovered in the southwestern corner of the trench; the hearth was made with a 2-3 cm thick clay coating covering a 10 cm thick gravel base (Fig. 17).

Only one other cultural layer was discovered under the humus in the trench. This soil was a dark brown color and mixed with gravel; it measured 10-20 cm thick and reached all to the bedrock. Among some of the particularly noteworthy finds were also a fragment of a clay bottle (Pl. 23: 2), the wall of a pot made of graphite clay (Pl. 23: 8) and two fragments ornamented with stamped circles (Pl. 23: 10,11); all these vessel forms are characteristic for the Late La Tène period (Mokronog III level).<sup>58</sup> A fragment of a lip from a so-called "Auerberg" pot (Pl. 23: 5) also substantiates this dating.<sup>59</sup>

There were also fragments of vessels found in this same layer that differ from the above mentioned examples in their compound as well as in their ornamentation. Despite that there

<sup>55</sup> S. Gabrovec, *Stična 1. Naselbinska izkopavanja (Stična 1. Siedlungsausgrabungen)*, *Katalogi in monografije* 28 (1994) 157, pl. 11: 4,5,12,17,21; Knez (fn. 54, 1992) pl. 48: 4; 53: 5; 54: 3; 62: 3,6; 66: 11 etc.

<sup>56</sup> *Ib.*

<sup>57</sup> Regarding pottery with stamped ornamentation check: F. Schwappach, *Stempelverzierte Latènekamik aus dem Ringwall von Stična*, *Arheološki vestnik* 21-22, 1970-1971, 237 ff. Schwappach classifies stamped pottery just to the Early and Middle La Tène periods, although this assertion needs modification. Stamped ornamentation is known from settlements in the Dolenjsko region primarily in Late La Tène contexts. Compare: B. Terzan, 9., 18. in 19. sonda na prečnem nasipu gradišča (Die Schnitte 9, 18 und 19 im Querwall der Befestigungsanlage), in: Gabrovec (fn. 55) 129, pl. 7: 9,22,23; Dular et al. (fn. 1, 1995) 109, pl. 16: 11.

<sup>58</sup> See fn. 49-52.

<sup>59</sup> G. Ulbert, *Der Lorenzberg bei Epfach. Die frühromische Militärstation*, *Münchner Beiträge zur Ur- und Frühgeschichte* 9 (1965) 87 ff.; Ch. Flügel, *Der Auerberg 3. Die Römische Keramik*, *Münchner Beiträge zur Ur- und Frühgeschichte* 47 (1999) 85 ff.



were only a few such pieces, the lip of a small shallow dish and two vessel wall fragments ornamented with appliqué ribs with finger imprints (*Pl. 23: 6,9*) are particularly noteworthy. Many similarly made fragments were also found in the upper bank of the forest path leading along the northern side of Pančičev vrh (*Pl. 23: 13-16*). The forms of these vessels are not characteristic enough to allow for precise chronological classification, however they do indicate that Pančičev vrh was inhabited also during one of the earlier prehistoric periods; the Hallstatt period seems more likely, and the Bronze Age slightly less likely. Due to the poor stratigraphy, it is not even possible to precisely date the remains of the hearth.

*Translation: Rachel Novšak*

Primož Pavlin  
Inštitut za arheologijo  
Znanstvenoraziskovalnega centra SAZU  
Novi trg 2  
SI-1000 Ljubljana  
primoz.pavlin@zrc-sazu.si

Janez Dular  
Inštitut za arheologijo  
Znanstvenoraziskovalnega centra SAZU  
Novi trg 2  
SI-1000 Ljubljana  
janez.dular@zrc-sazu.si

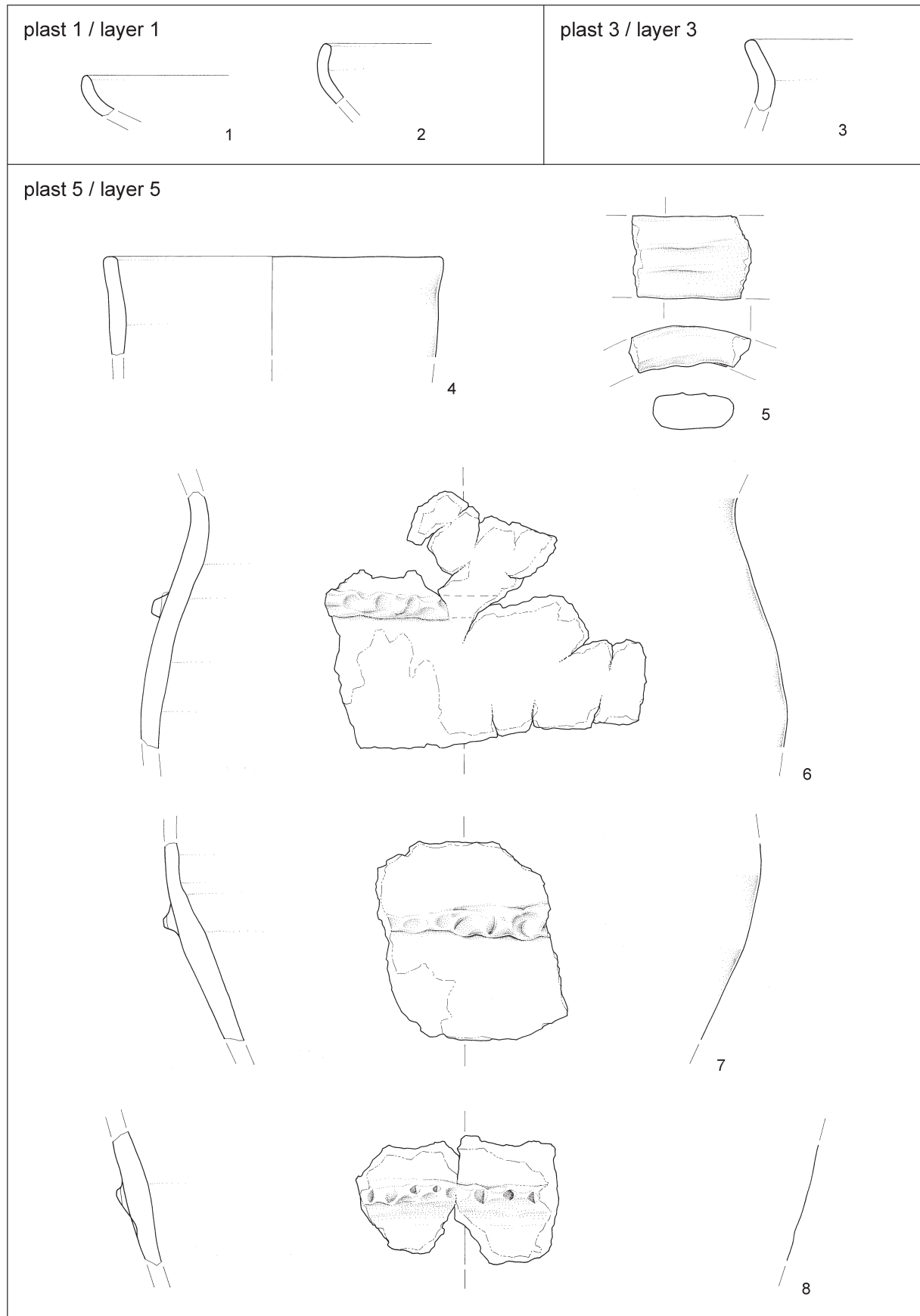

T. 1: Ajdovščina nad Zaborštom pri Dolu. Sonda 1. Vse keramika. M. = 1:3.  
 Pl. 1: Ajdovščina above Zaboršt pri Dolu. Trench 1. All pottery. Scale = 1:3.

plast 6 / layer 6

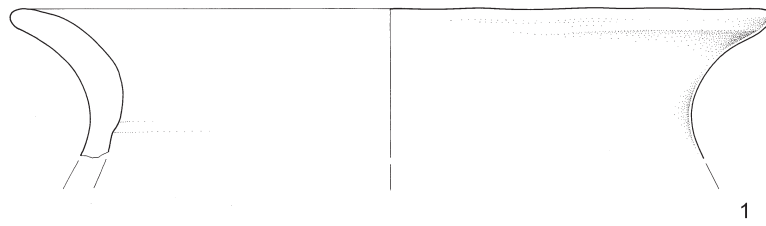

1

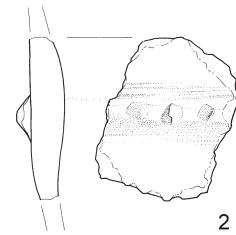

2

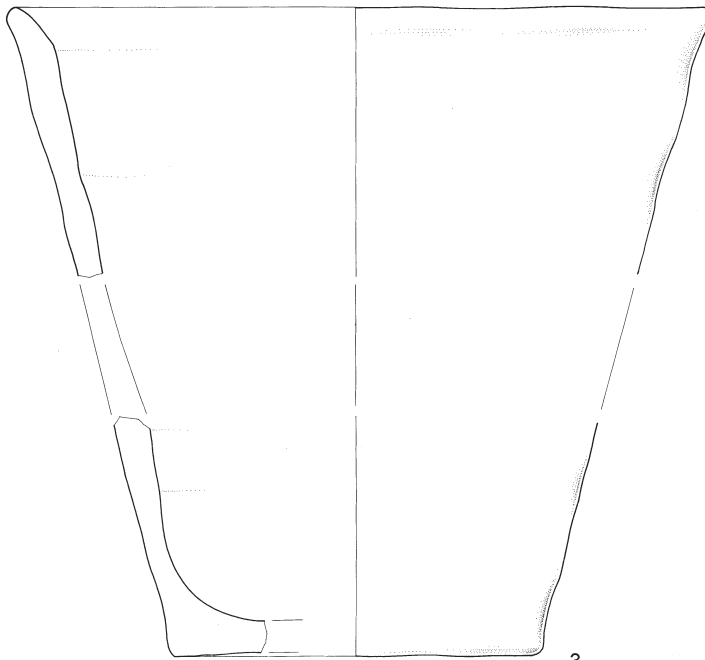

3

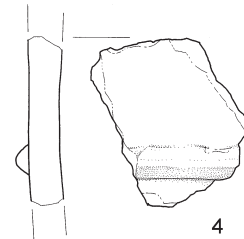

4

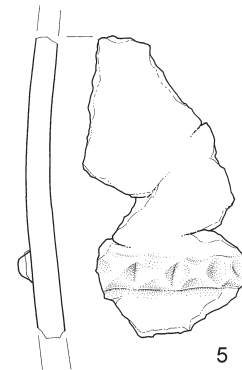

5

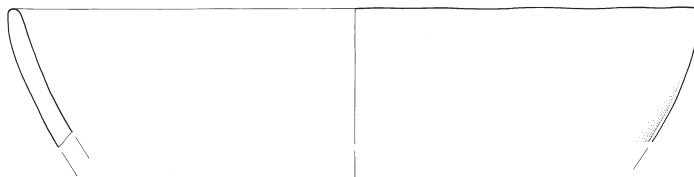

6

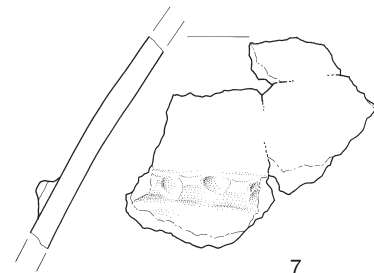

7

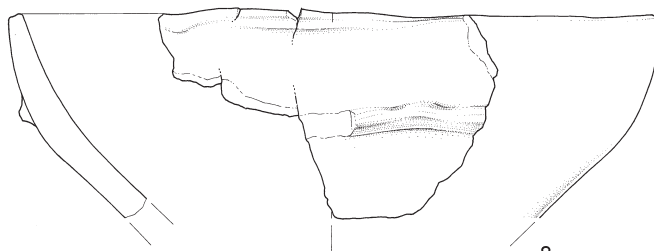

8



9

T. 2: Ajdovščina nad Zaborštom pri Dolu. Sonda 1. Vse keramika. M. = 1:3.  
Pl. 2: Ajdovščina above Zaboršt pri Dolu. Trench 1. All pottery. Scale = 1:3.

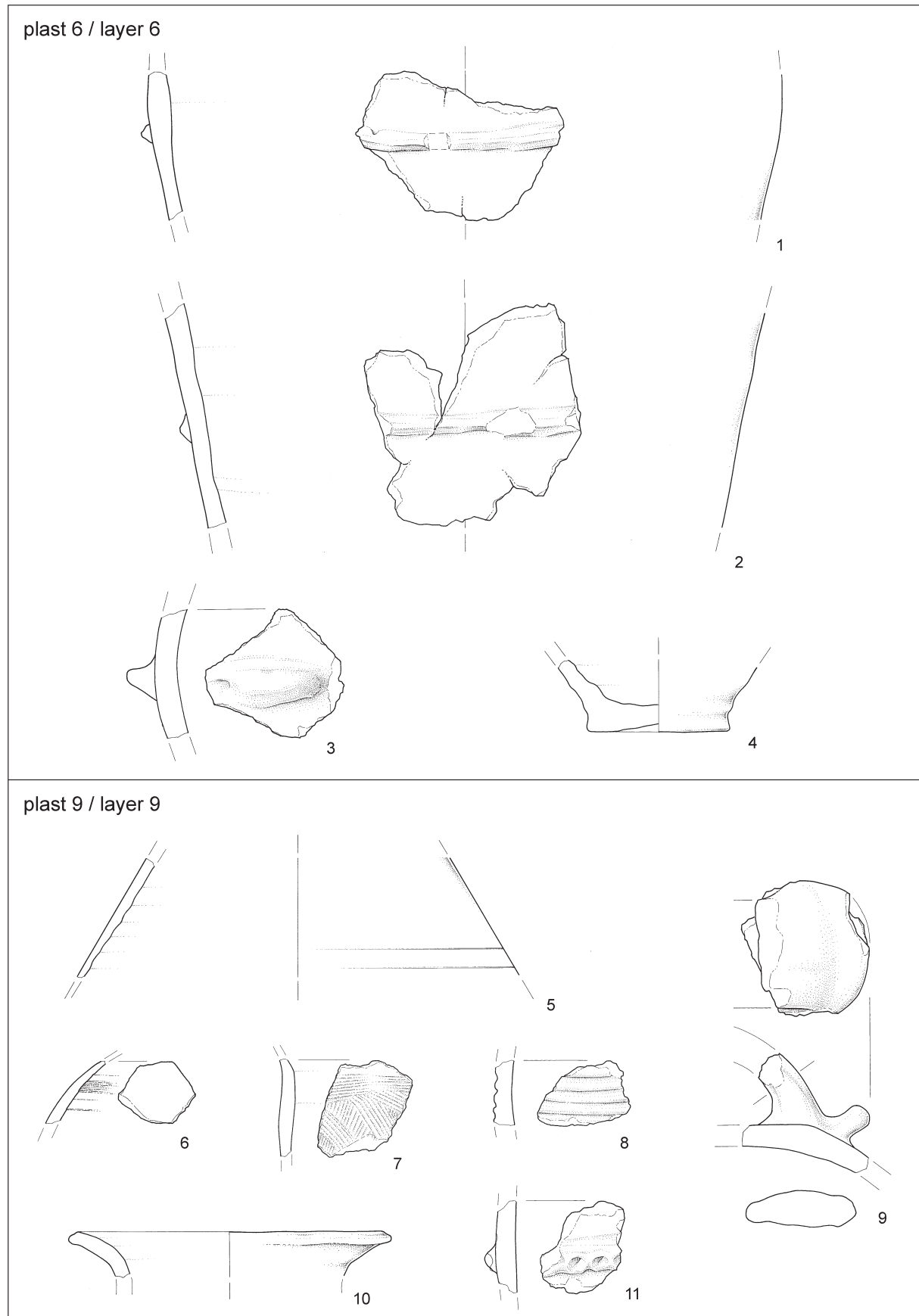

T. 3: Ajdovščina nad Zaborštom pri Dolu. Sonda 1. Vse keramika. M. = 1:3.  
 Pl. 3: Ajdovščina above Zaboršt pri Dolu. Trench 1. All pottery. Scale = 1:3.

reženj 5 / slice 5

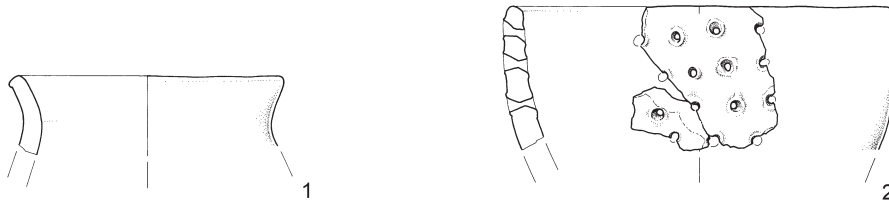

reženj 4 / slice 4

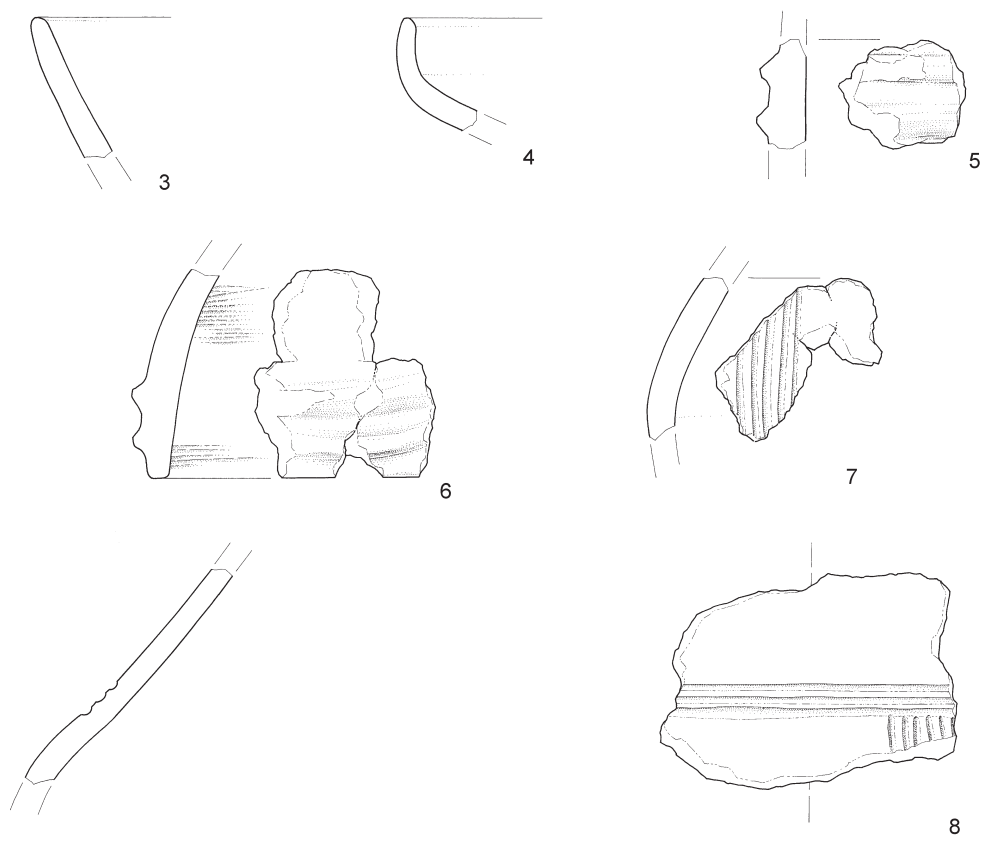

reženj 3 / slice 3

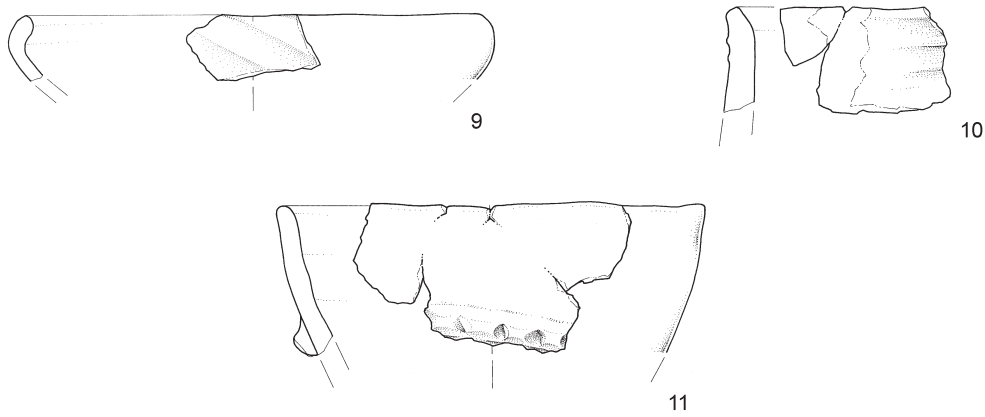

T. 4: Ajdovščina nad Zaborštom pri Dolu. Sonda 2. Vse keramika. M. = 1:3.  
 Pl. 4: Ajdovščina above Zaboršt pri Dolu. Trench 2. All pottery. Scale = 1:3.

## reženj 2 / slice 2

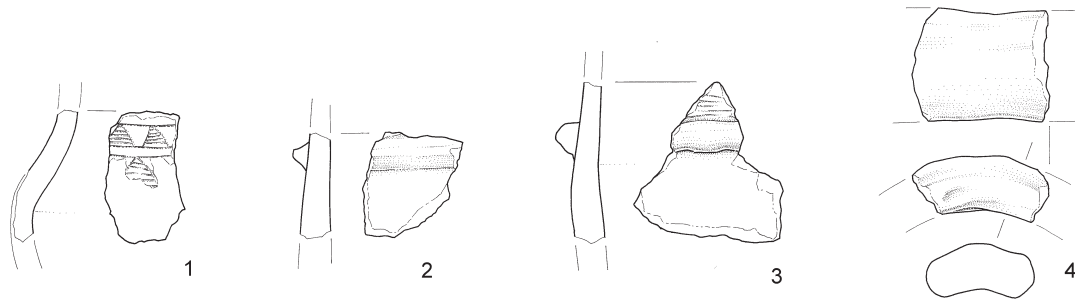

## reženj 1 / slice 1

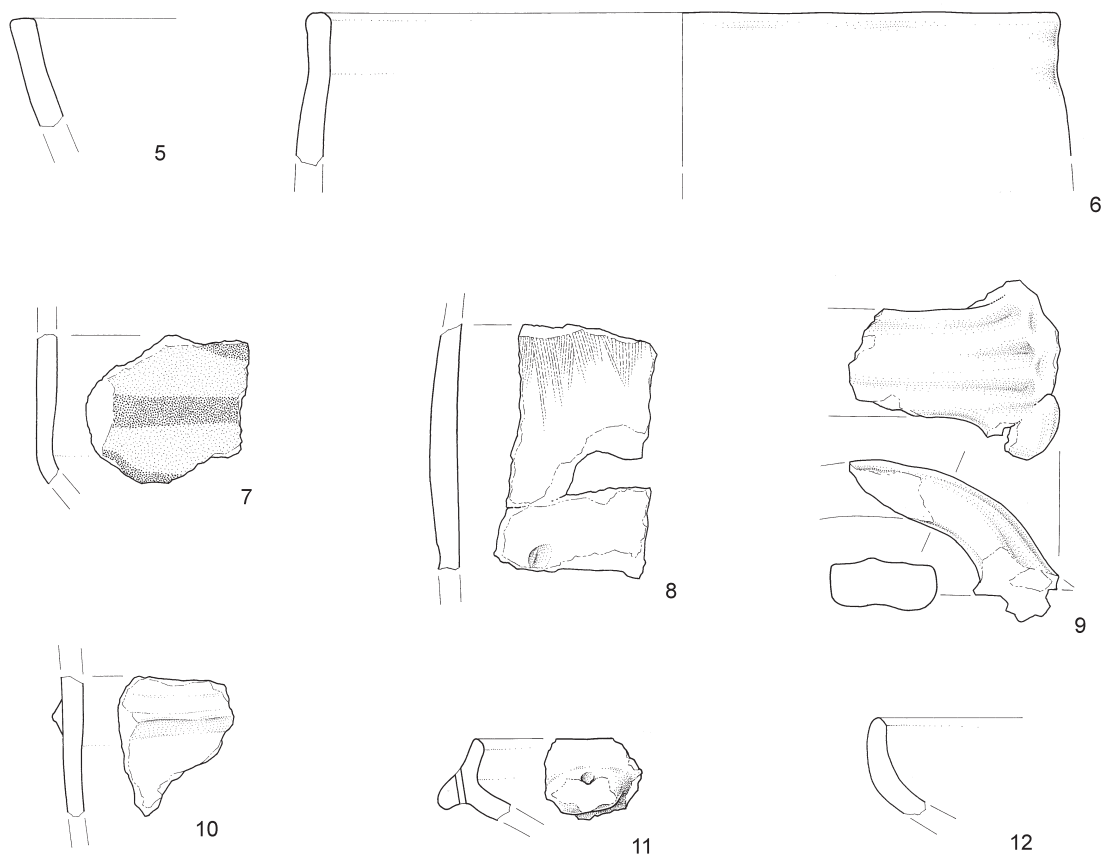
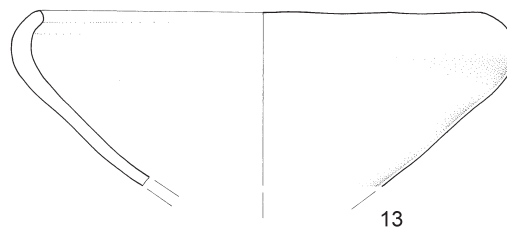
zahodni profil /  
western cross section

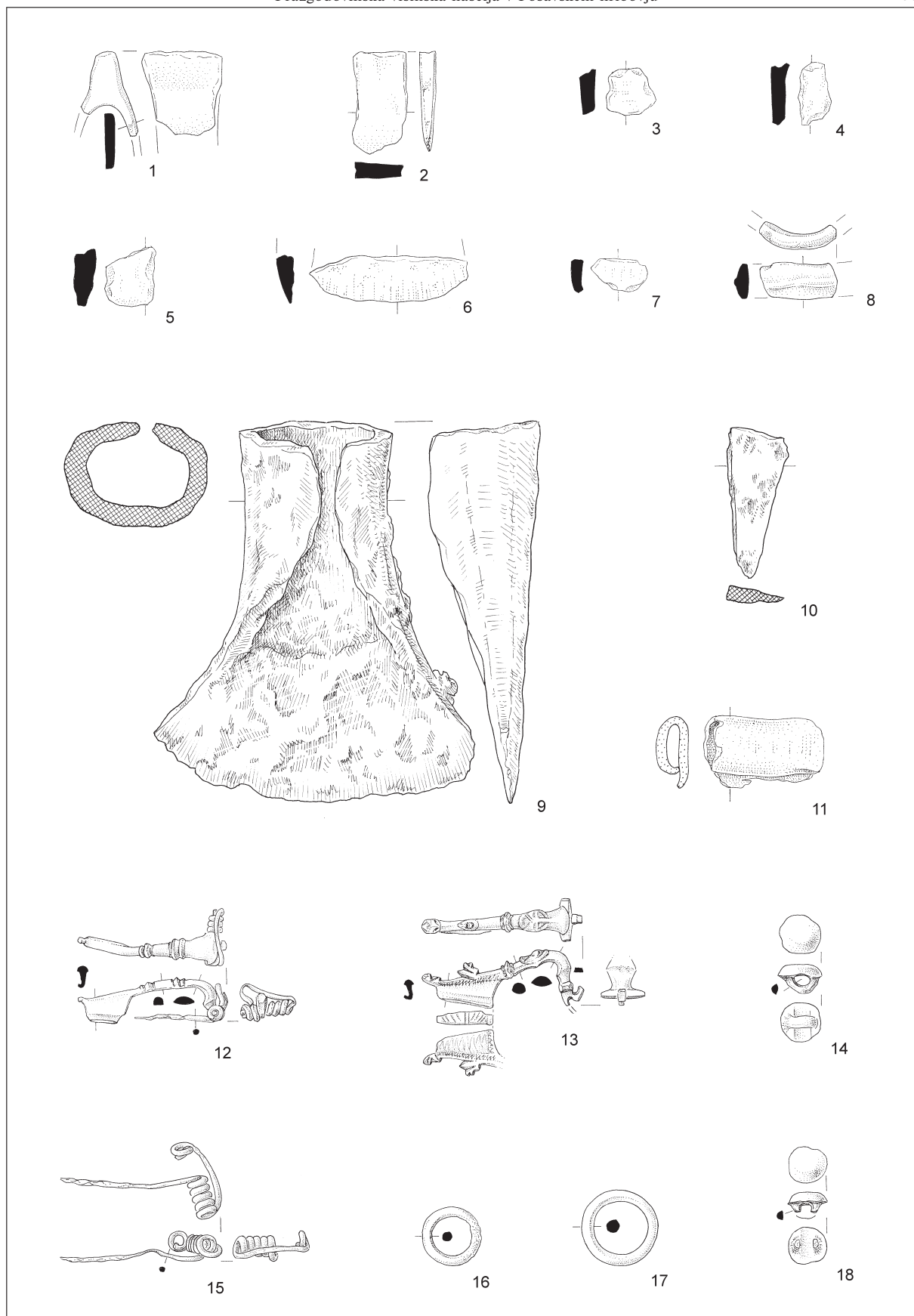

T. 6: Ajdovščina nad Zaborštom pri Dolu. Detektorske najdbe. 1-8,12-18 bron; 9,10 železo; 11 svinec. M. = 1:2.

Pl. 6: Ajdovščina above Zaboršt pri Dolu. Detector finds. 1-8,12-18 bronze; 9,10 iron; 11 lead. Scale = 1:2.

plast 1 / layer 1

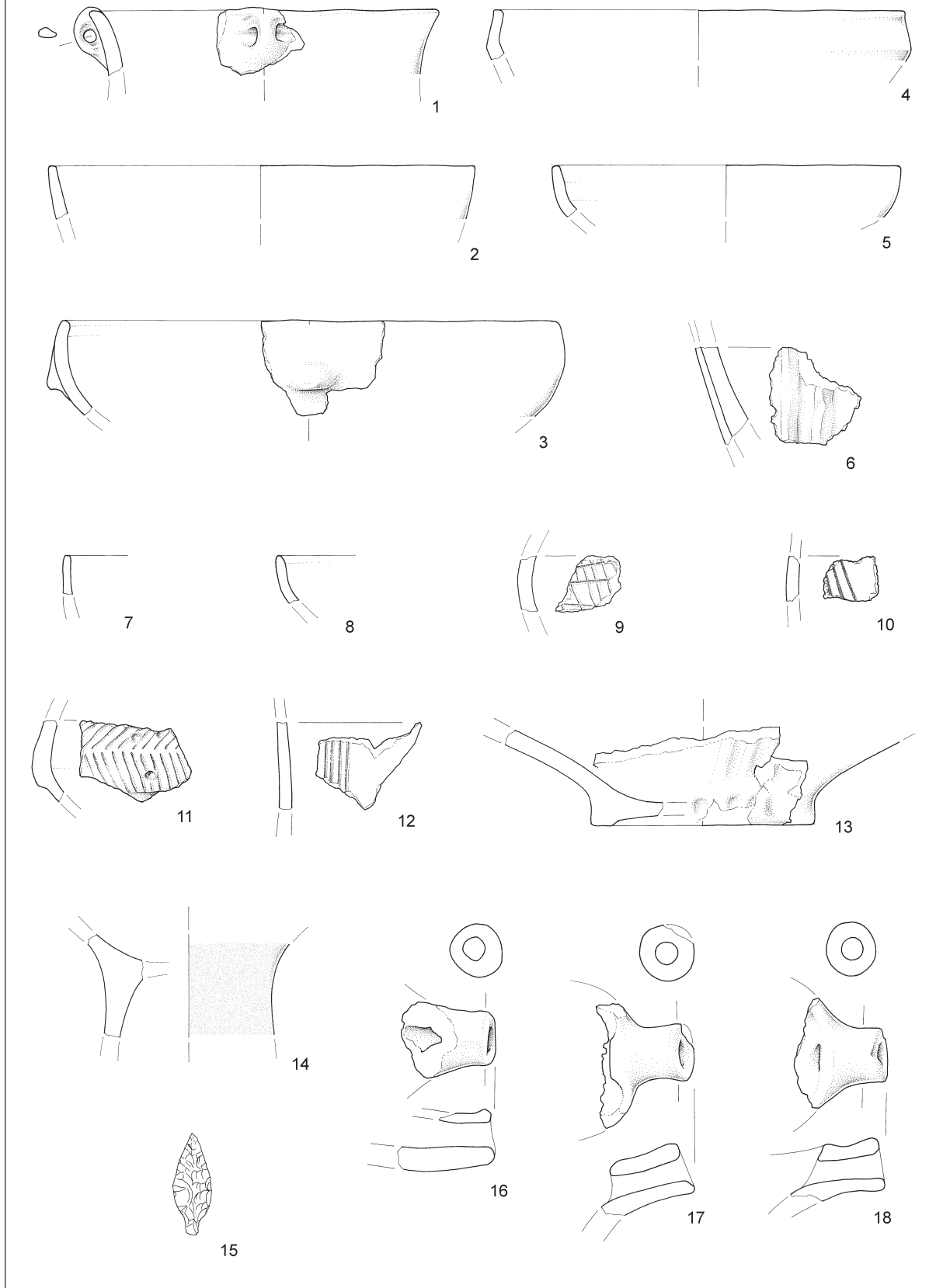

T. 7: Gradišče nad Dešnjem. Sonda 1. 1-14,16-18 keramika; 15 kamen. M. 1-14,16-18 = 1:3; 15 = pribl. 1:2  
 Pl. 7: Gradišče above Dešen. Trench 1. 1-14,16-18 pottery; 15 stone. Scale 1-14,16-18 = 1:3; 15 = c. 1:2



plast 1 ali 2 / layer 1 or 2

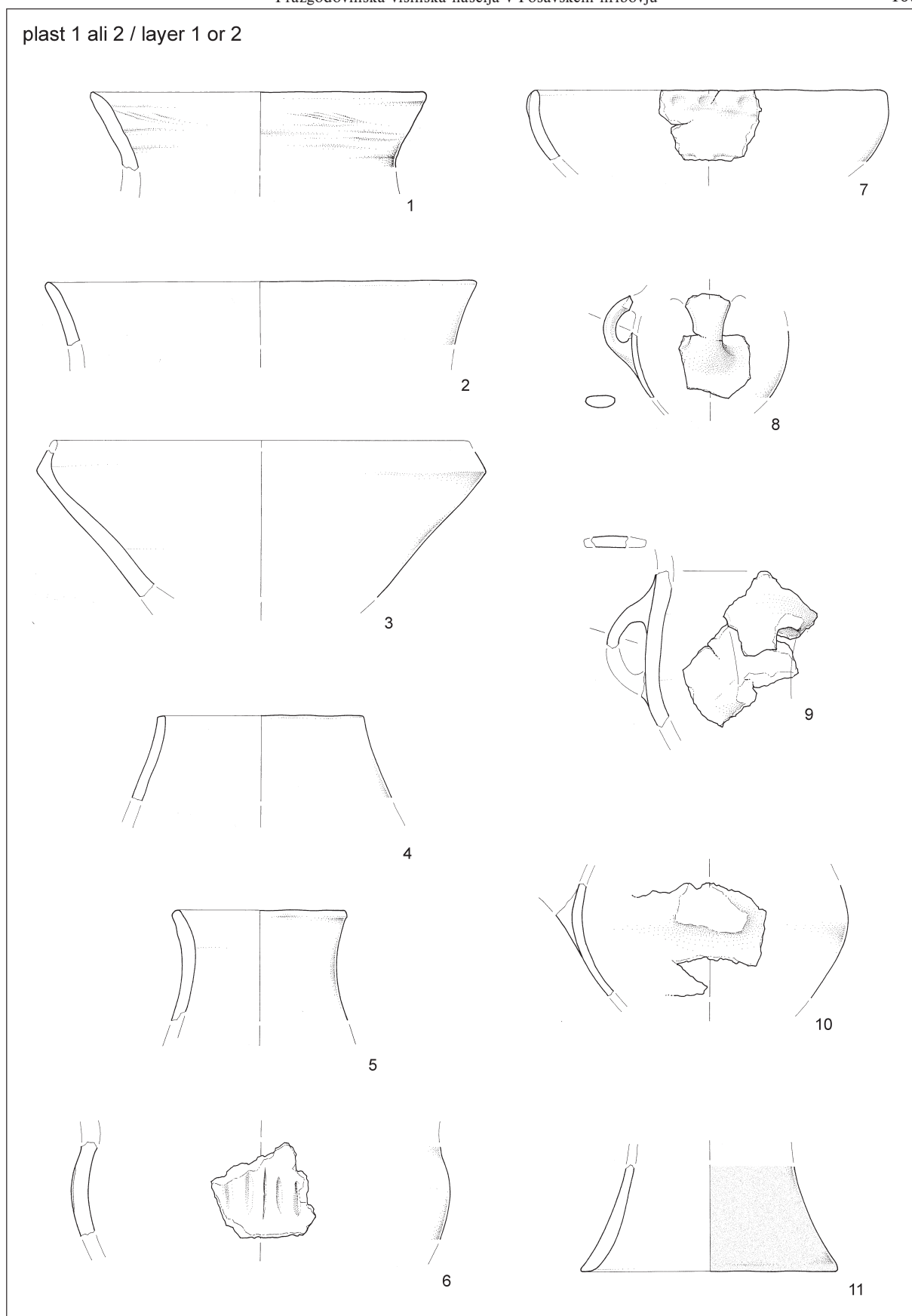

T. 8: Gradišče nad Dešnom. Sonda 1. Vse keramika. M. = 1:3.

Pl. 8: Gradišče above Dešen. Trench 1. All pottery. Scale = 1:3.

## plast 1 ali 2 / layer 1 or 2

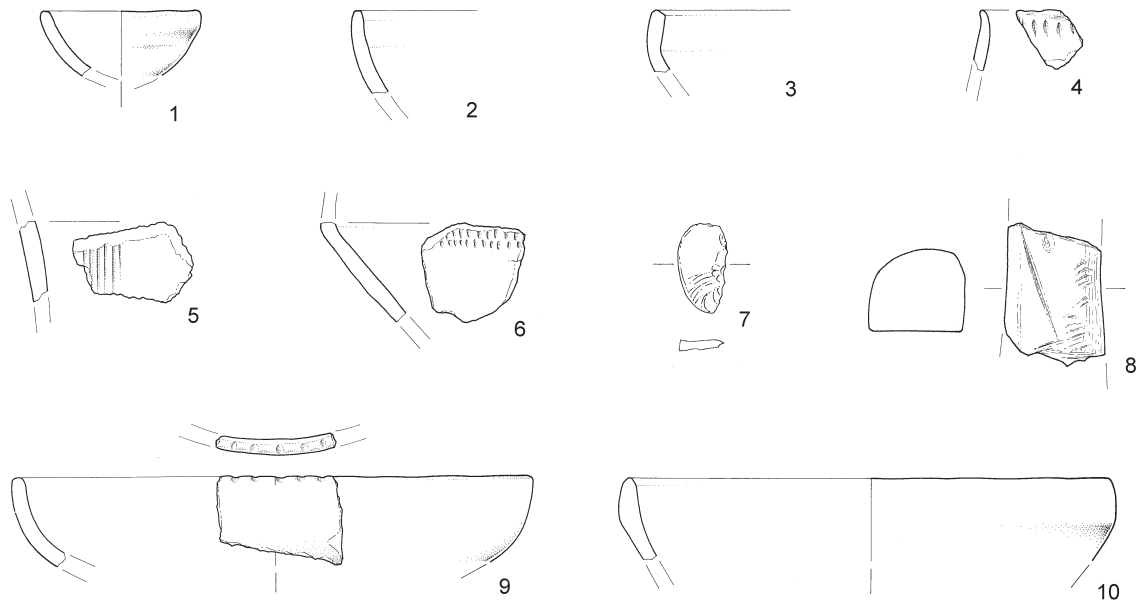

## plast 2 / layer 2

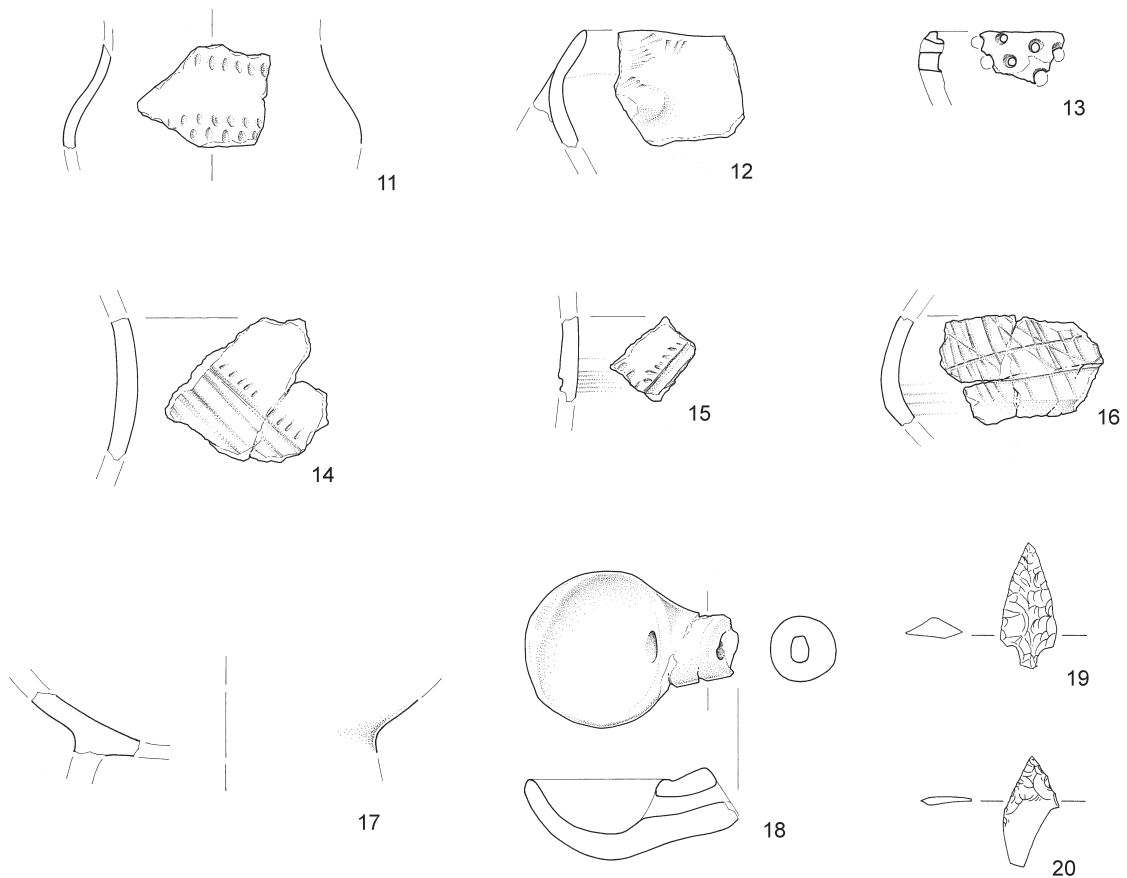

T. 9: Gradišče nad Dešnom. Sonda 1. 1-6,8-18 keramika; 7,19,20 kamen. M. 1-6,8-18 = 1:3; 7,19,20 = 1:2.  
 Pl. 9: Gradišče above Dešen. Trench 1. 1-6,8-18 pottery; 7,19,20 stone. Scale 1-6,8-18 = 1:3; 7,19,20 = 1:2.

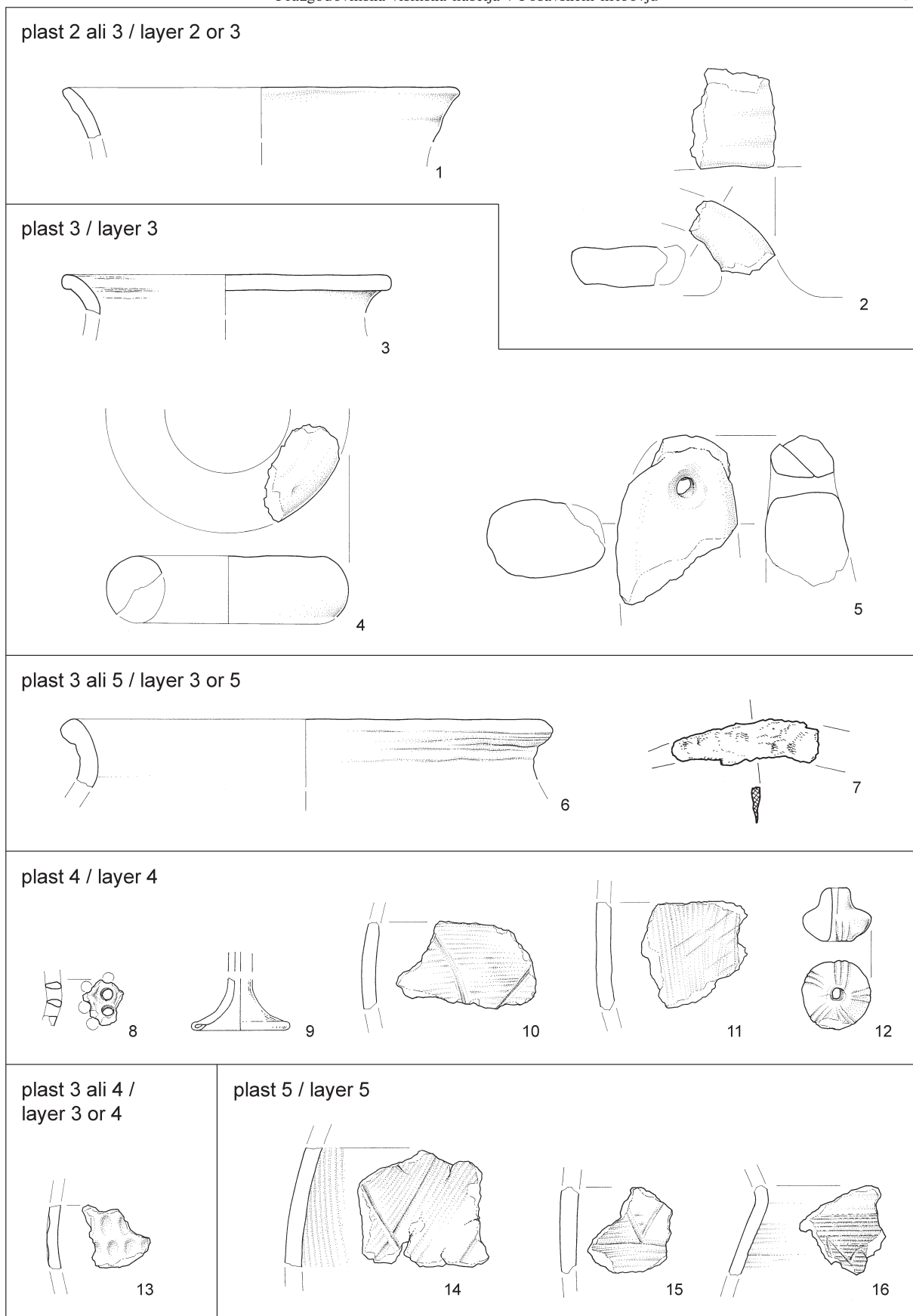

T. 10: Gradišče nad Dešnom. Sonda 1. 1-6,8,10-16 keramika; 7 železo; 9 steklo. M. 1-6,8,10-16 = 1:3; 7,9 = 1:2.  
 Pl. 10: Gradišče above Dešen. Trench 1. 1-6,8,10-16 pottery; 7 iron; 9 glass. Scale 1-6,8,10-16 = 1:3; 7,9 = 1:2.

plast 5 / layer 5

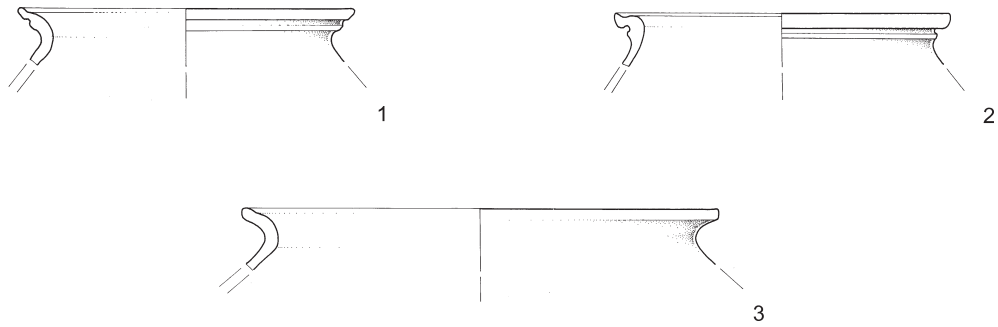
najdeno med zasipanjem sonde /  
found while filling the trench

T. II: Gradišče nad Dešnom. Sonda 1. Vse keramika. M. = 1:3.  
Pl. II: Gradišče above Dešen. Trench 1. All pottery. Scale = 1:3.

plast 1 / layer 1

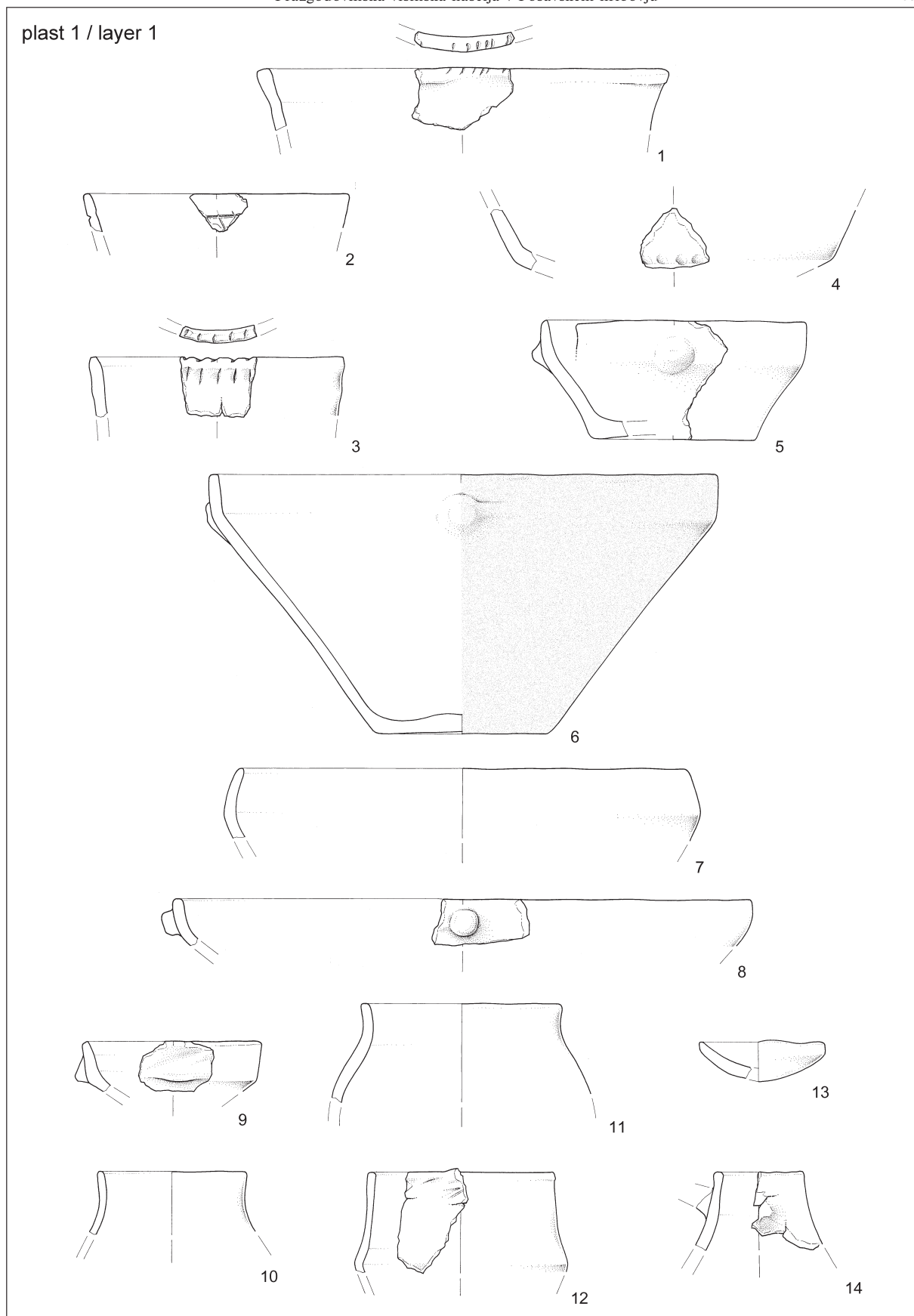

T. 12: Gradišče nad Dešnom. Sonda 2. Vse keramika. M. = 1:3.

Pl. 12: Gradišče above Dešen. Trench 2. All pottery. Scale = 1:3.

## plast 1 / layer 1

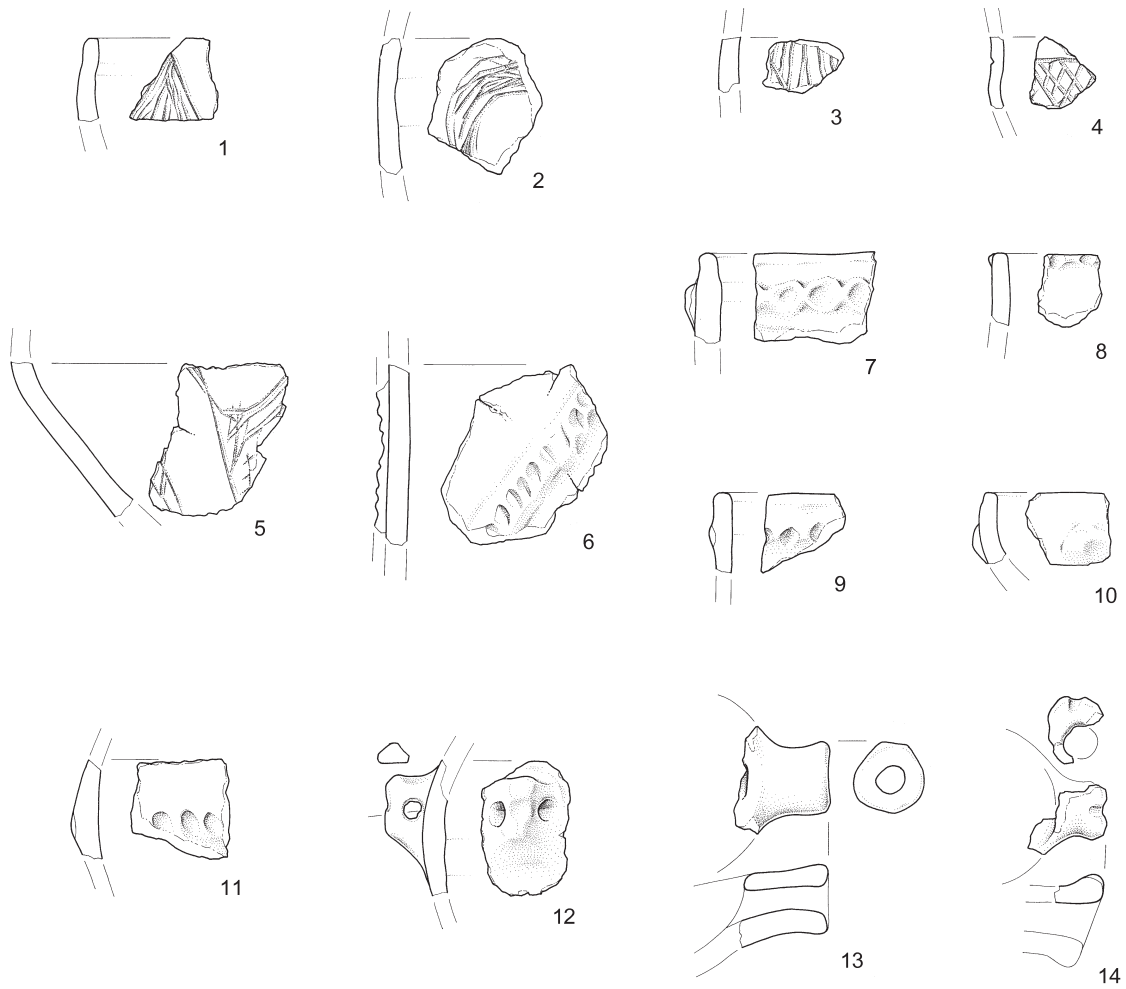

## plast 3 / layer 3

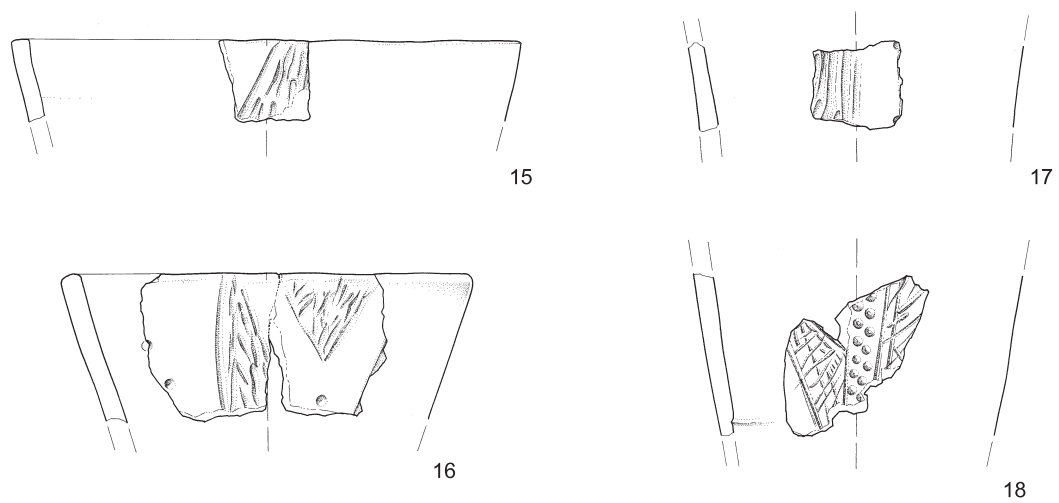

T. 13: Gradišče nad Dešnom. Sonda 2. Vse keramika. M. = 1:3.  
 Pl. 13: Gradišče above Dešen. Trench 2. All pottery. Scale = 1:3.

plast 3 / layer 3

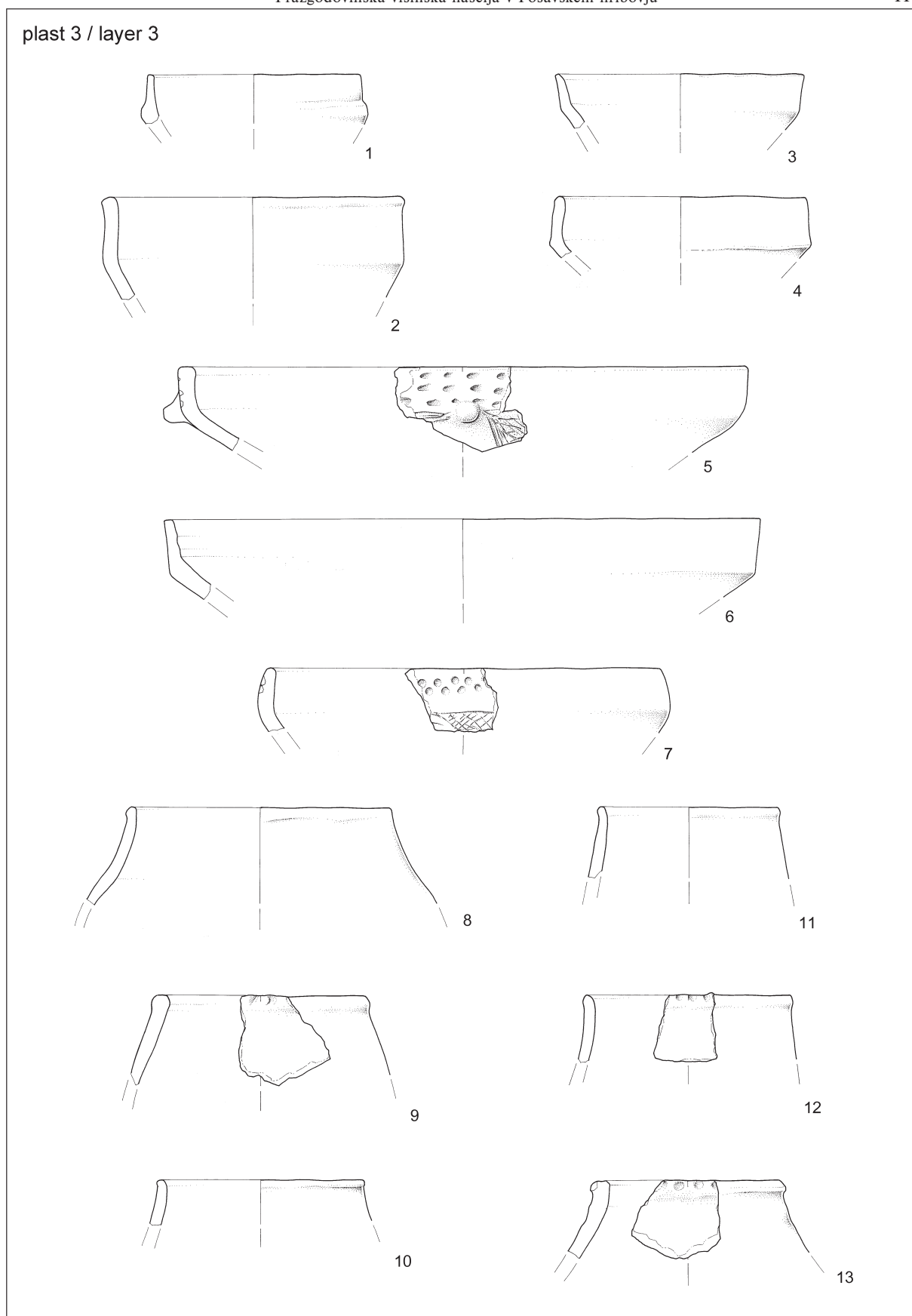

T. 14: Gradišče nad Dešnom. Sonda 2. Vse keramika. M. = 1:3.

Pl. 14: Gradišče above Dešen. Trench 2. All pottery. Scale = 1:3.

plast 3 / layer 3

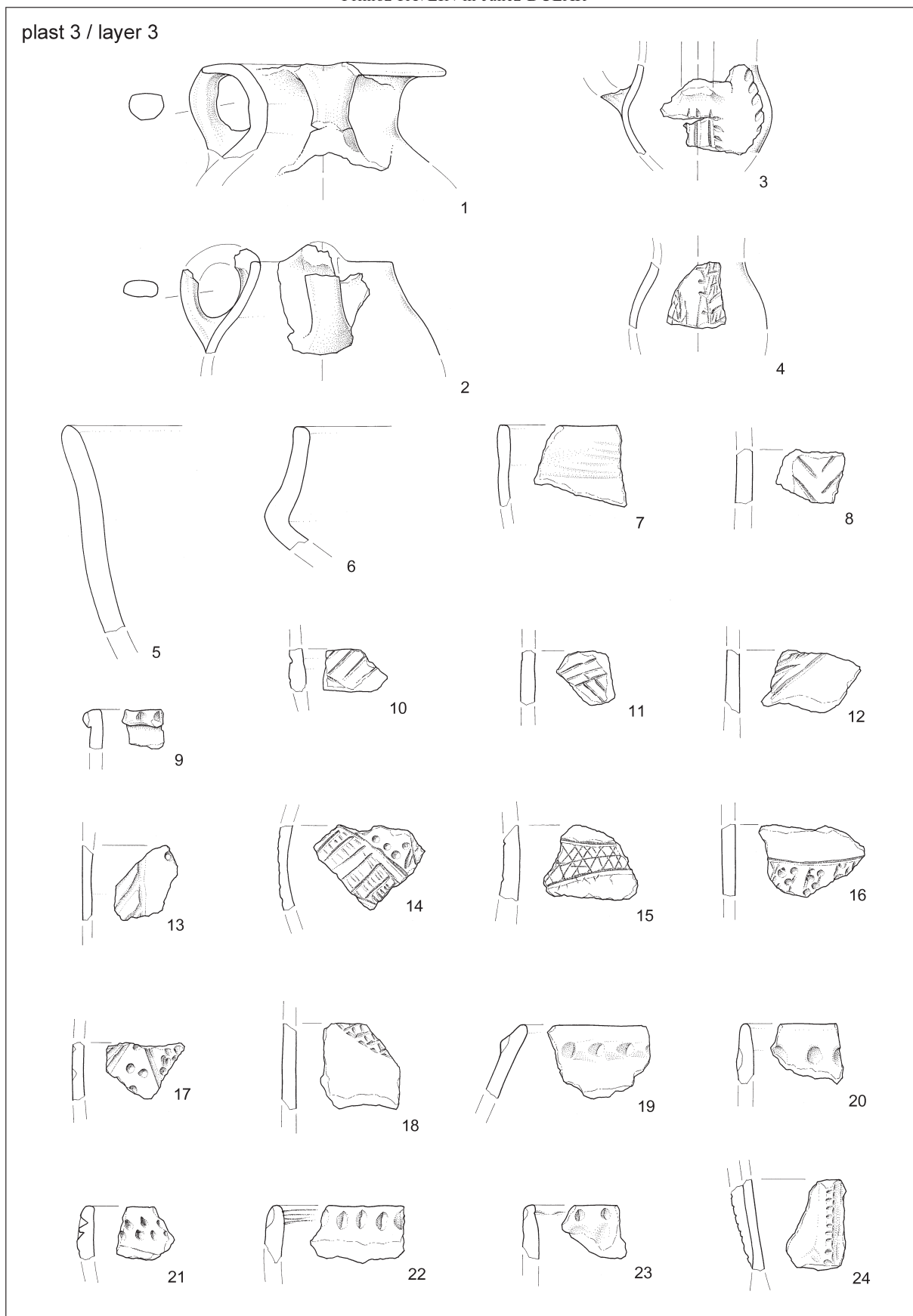

T. 15: Gradišče nad Dešnom. Sonda 2. Vse keramika. M. = 1:3.  
 Pl. 15: Gradišče above Dešen. Trench 2. All pottery. Scale = 1:3.



plast 3 / layer 3

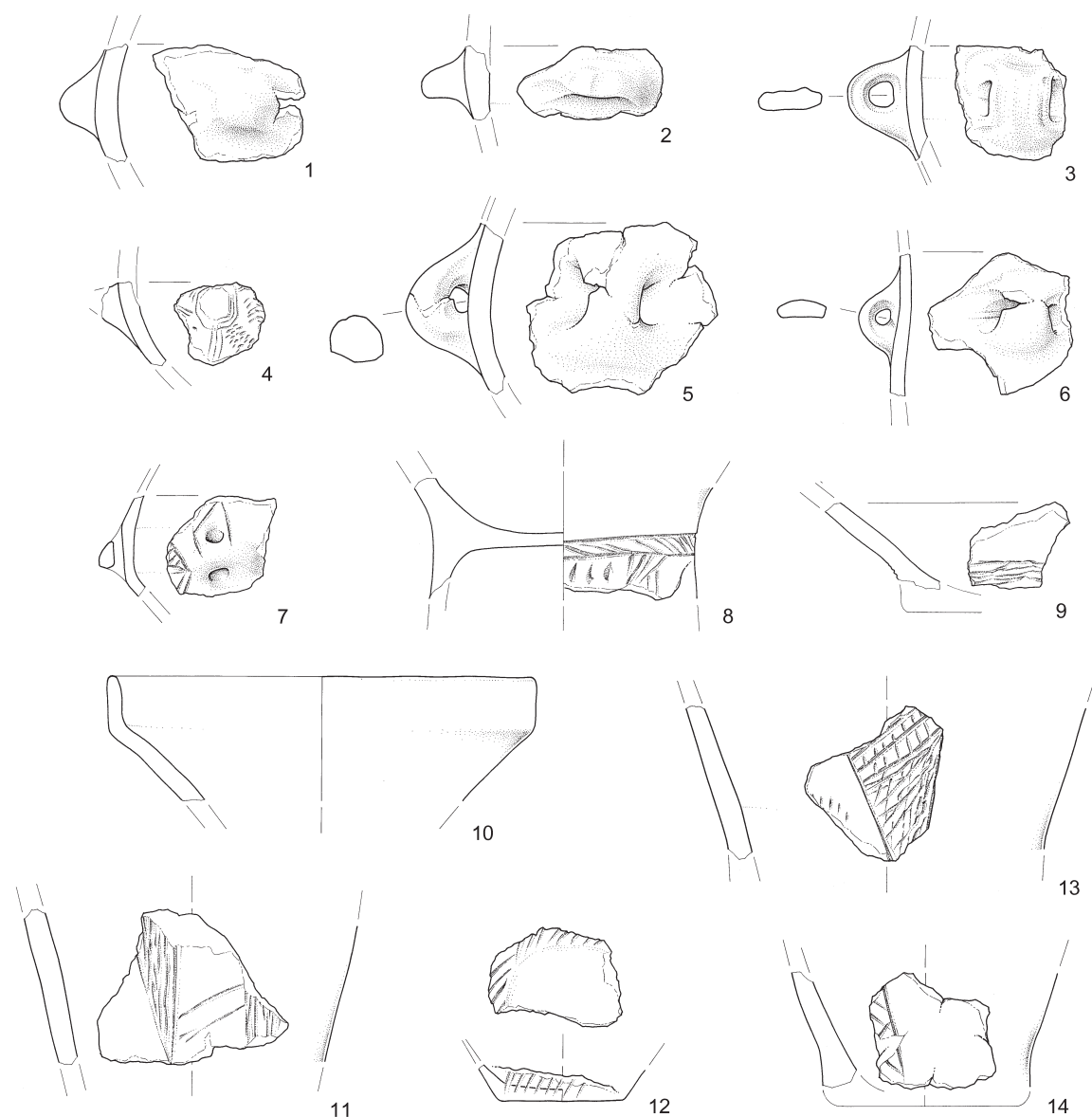

plast 1 ali 3 / layer 1 or 3

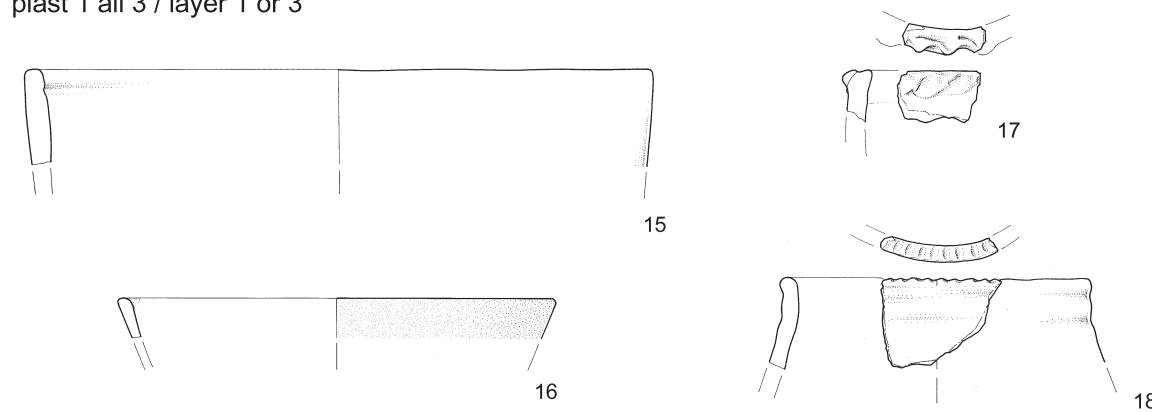

T. 16: Gradišče nad Dešnom. Sonda 2. Vse keramika. M. = 1:3.

Pl. 16: Gradišče above Dešen. Trench 2. All pottery. Scale = 1:3.

## plast 1 ali 3 / layer 1 or 3

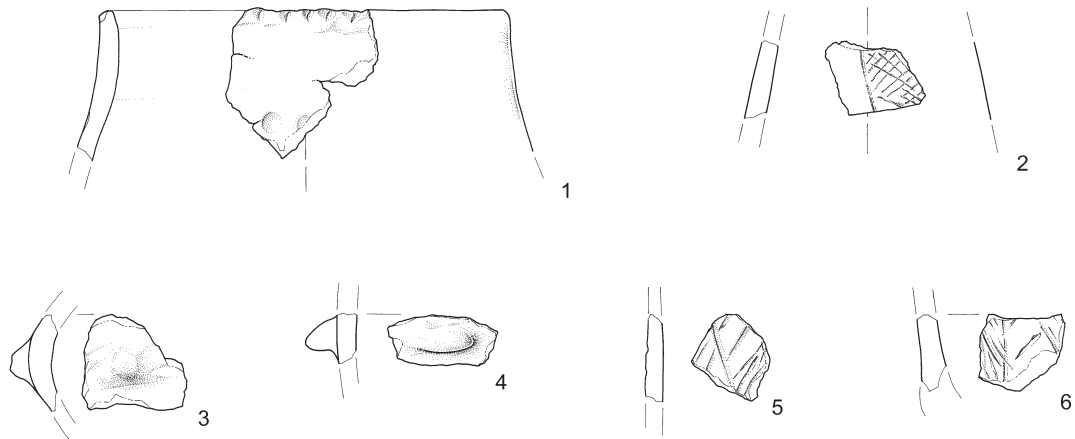

## plast 4 / layer 4

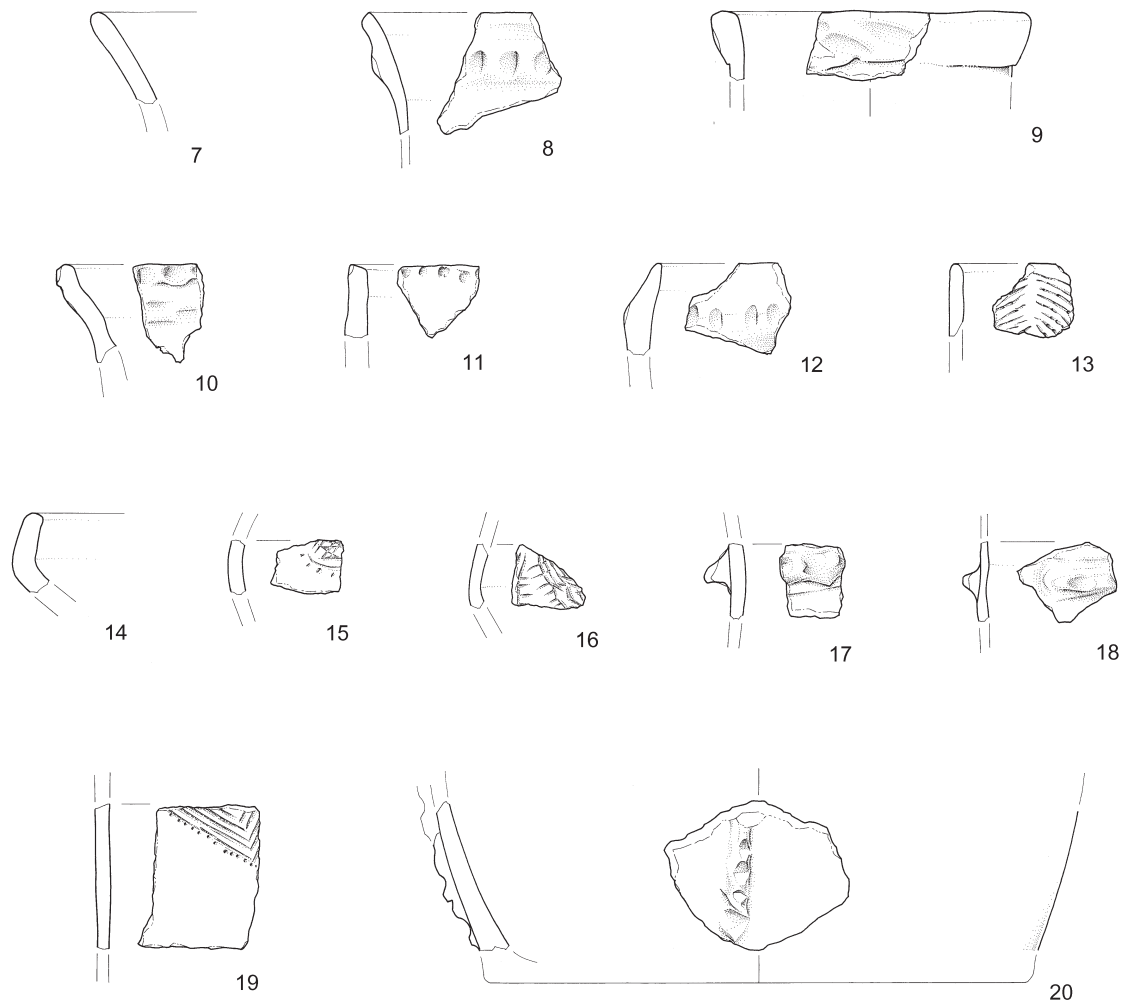

T. 17: Gradišče nad Dešnom. Sonda 2. Vse keramika. M. = 1:3.  
 Pl. 17: Gradišče above Dešen. Trench 2. All pottery. Scale = 1:3.

plast 4a / layer 4a

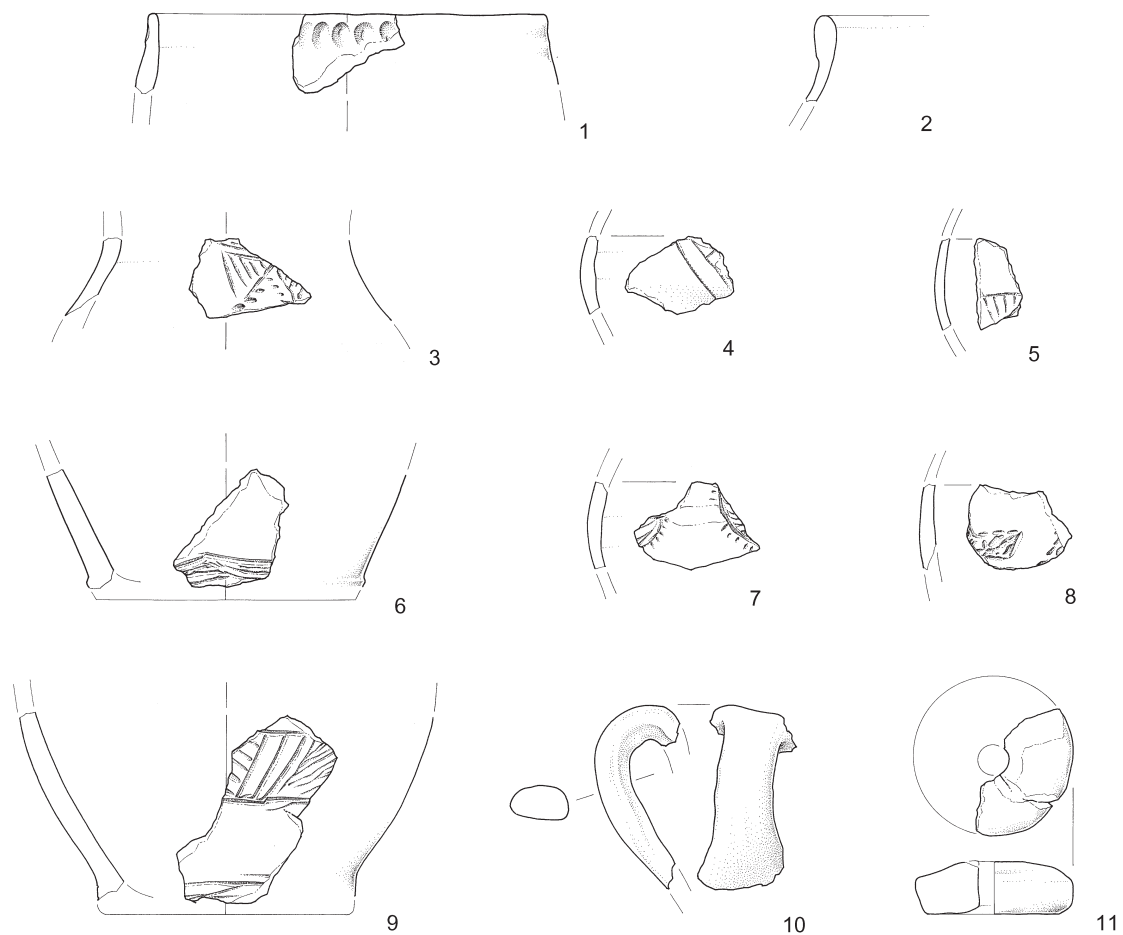

plast 4a ali 5 / layer 4a or 5



plast 3 ali 5 / layer 3 or 5

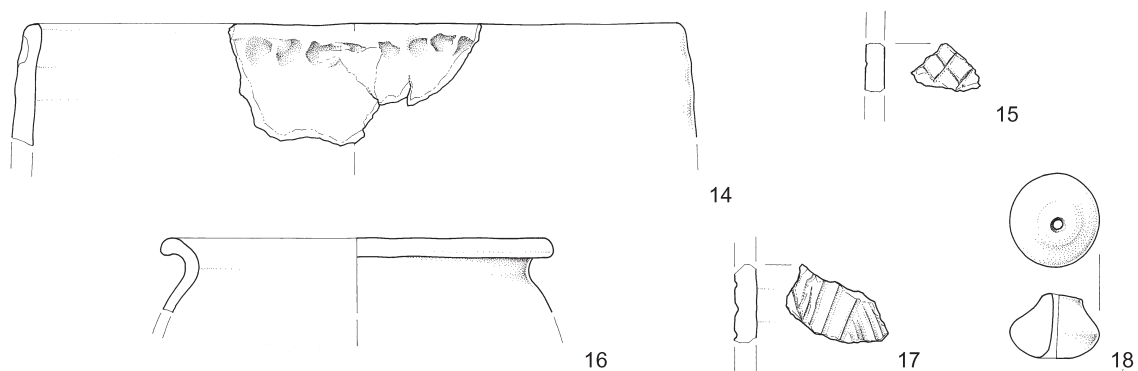

T. 18: Gradišče nad Dešnom. Sonda 2. Vse keramika. M. = 1:3.  
 Pl. 18: Gradišče above Dešen. Trench 2. All pottery. Scale = 1:3.

plast 3 ali 4a ali 5 / layer 3 or 4a or 5

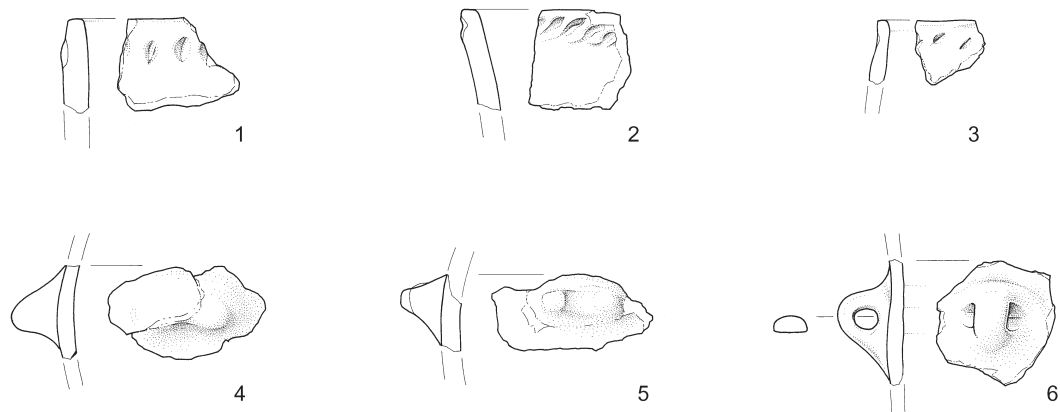

plast 5 / layer 5

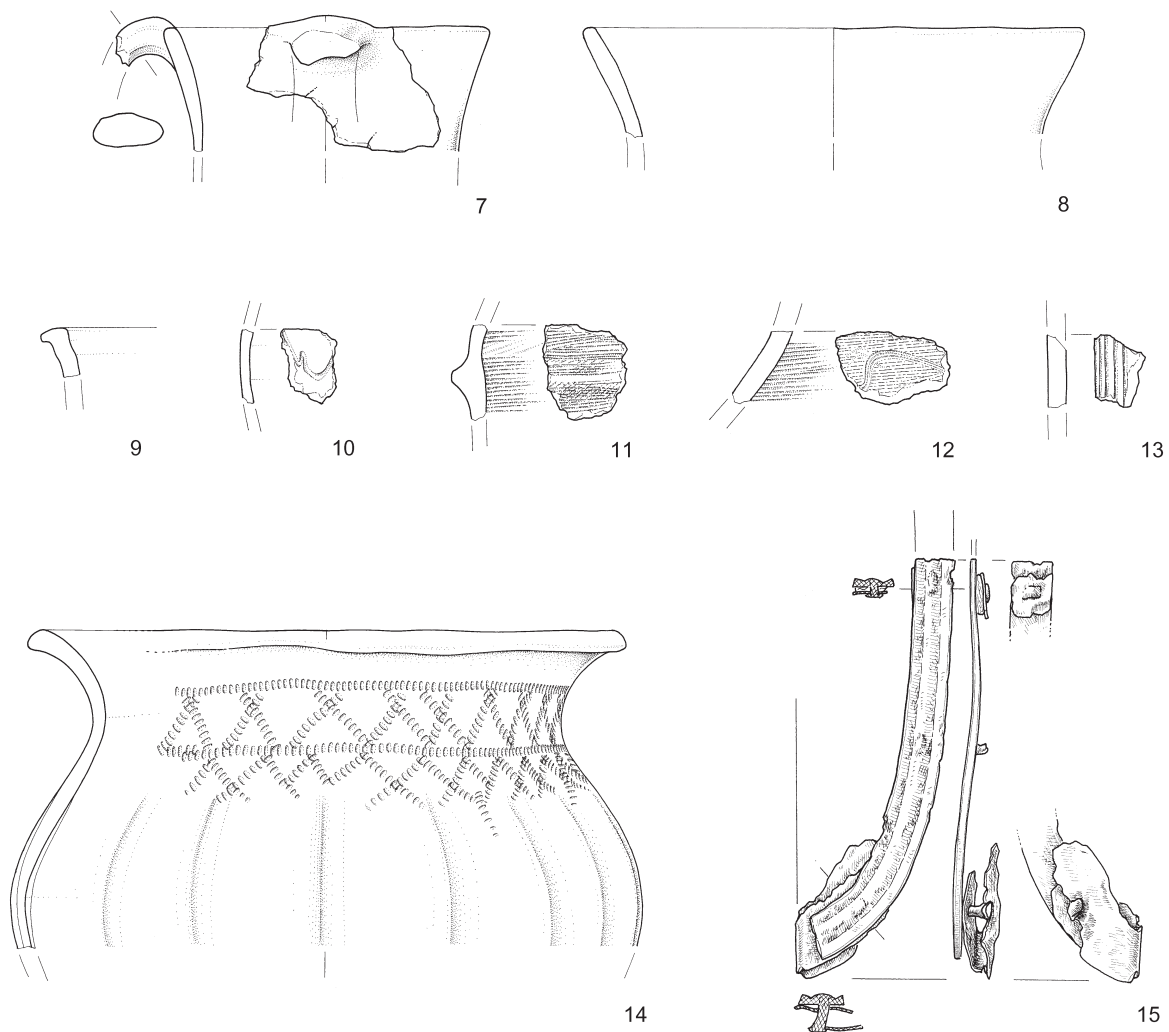

T. 19: Gradišče nad Dešnom. Sonda 2. 1-14 keramika; 15 železo. M. 1-14 = 1:3; 15 = 1:2.  
 Pl. 19: Gradišče above Dešen. Trench 2. 1-14 pottery; 15 iron. Scale 1-14 = 1:3; 15 = 1:2.

sonda 1, plast 1 / trench 1, layer 1

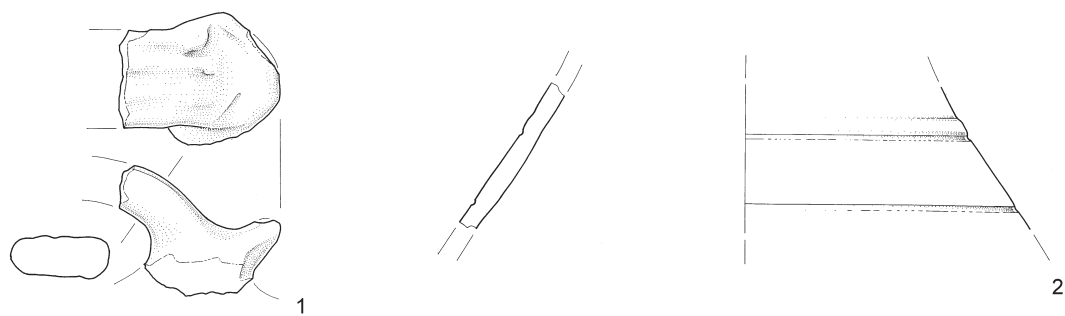

sonda 2, plast 1 / trench 2, layer 1

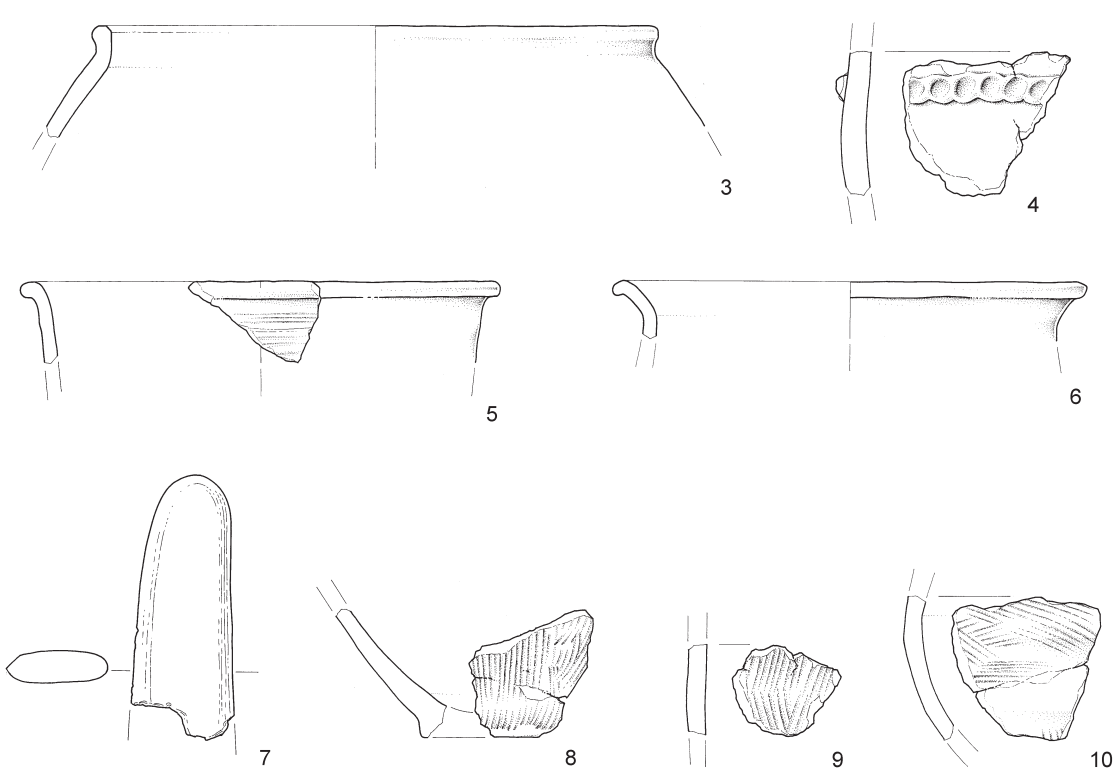

sonda 3, plast 1 / trench 3, layer 1

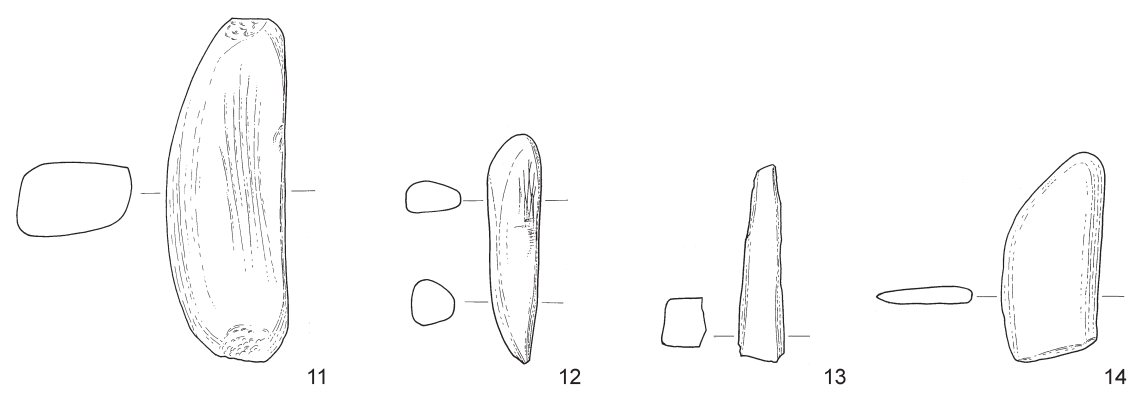

T. 20: Sitarjevec nad Litijo. 1-6,8-10 keramika; 7,11-14 kamen. M. = 1:3.  
 Pl. 20: Sitarjevec above Litija. 1-6,8-10 pottery; 7,11-14 stone. Scale = 1:3.

sonda 3, plast 1 / trench 3, layer 1

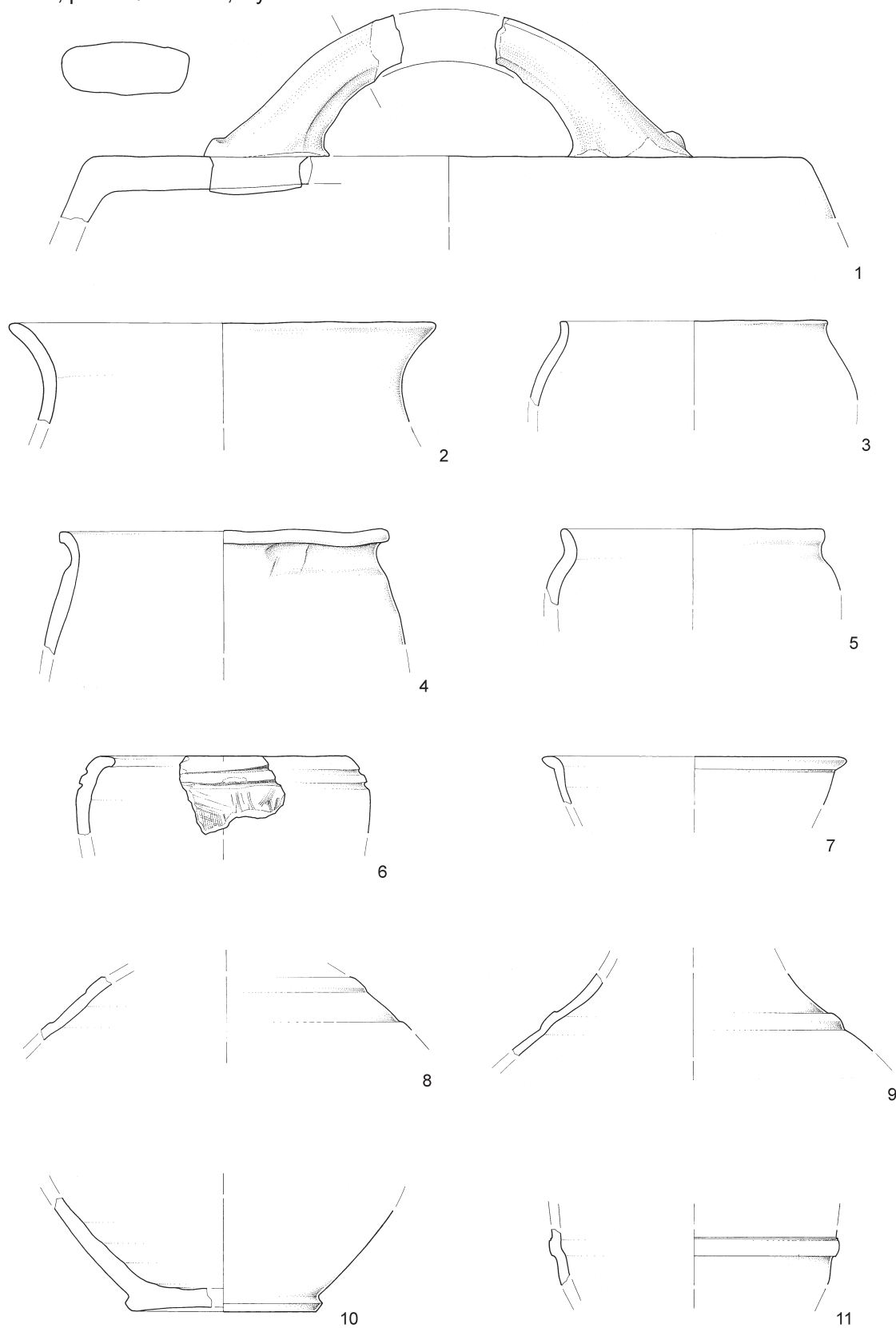

T. 21: Sitarjevec nad Litijo. Vse keramika. M. = 1:3.  
 Pl. 21: Sitarjevec above Litija. All pottery. Scale = 1:3.

sonda 3, plast 1 / trench 3, layer 1

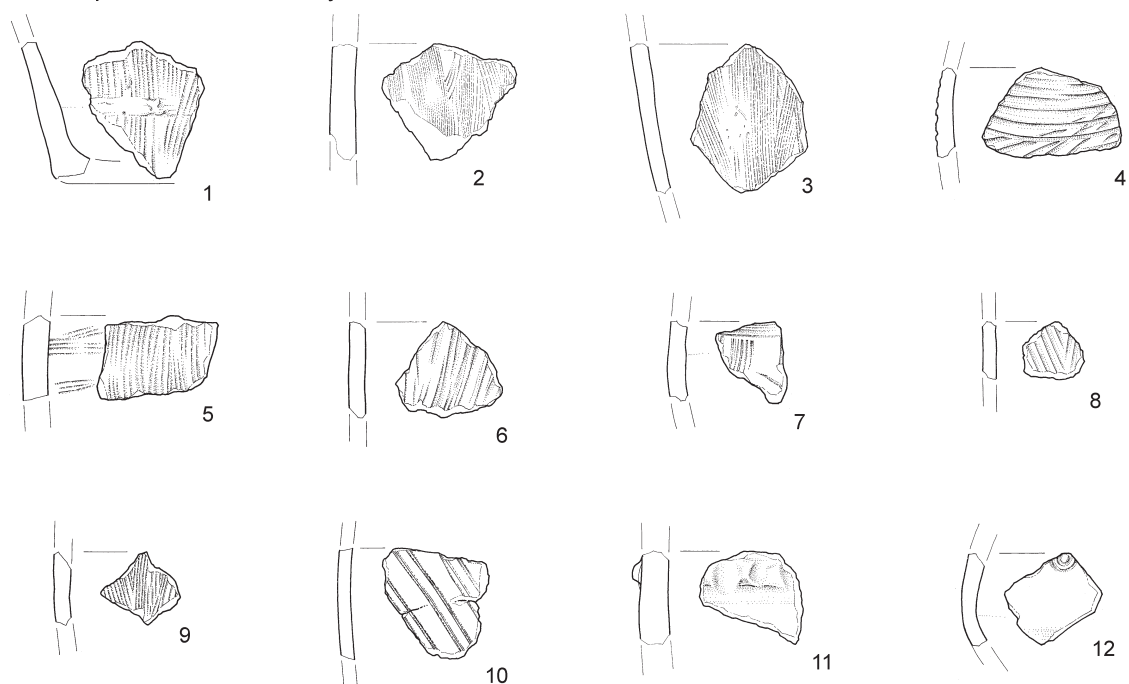

sonda 2, plast 1 / trench 2, layer 1

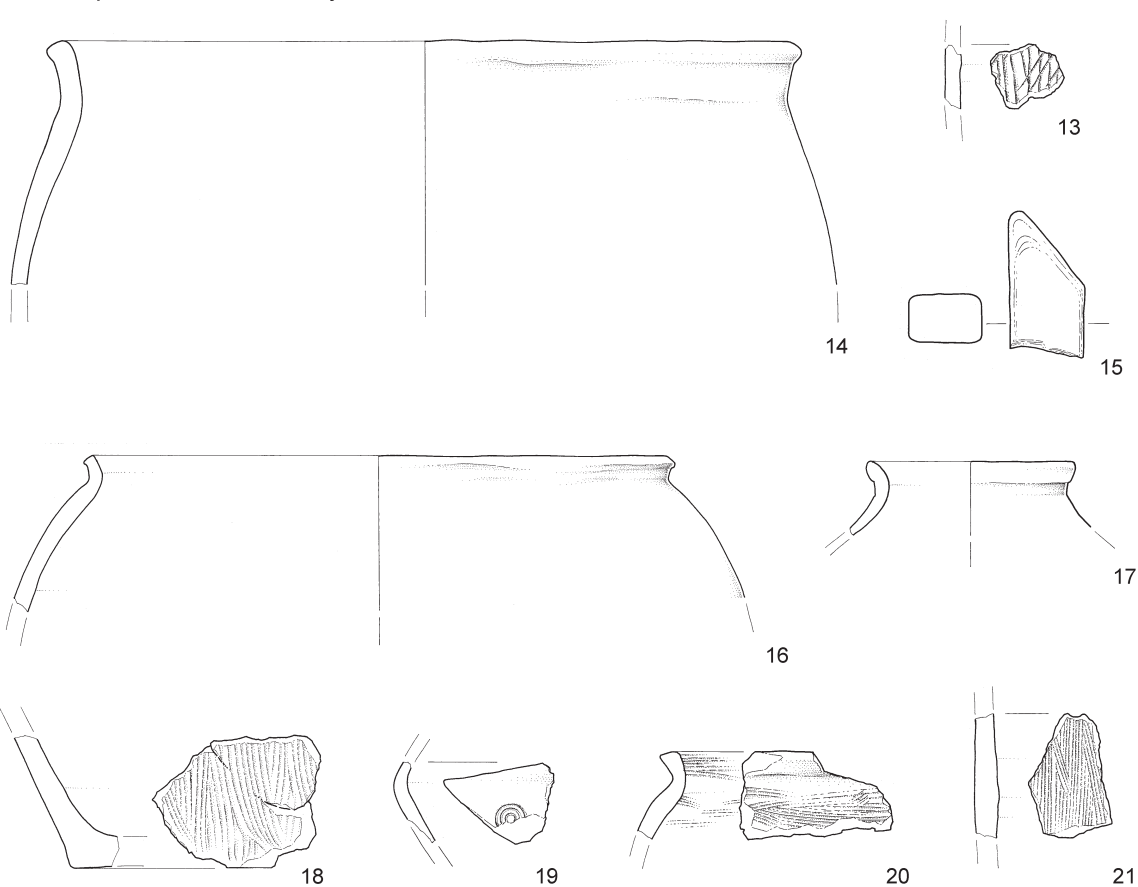

T. 22: 1-12 Sitarjevec nad Litijo; 13-21 Gradišca pri Jelšah. 15 kamen; ostalo keramika. M. = 1:3.  
 Pl. 22: 1-12 Sitarjevec above Litija; 13-21 Gradišca near Jelše. 15 stone; rest pottery. Scale = 1:3.

## sonda 3, plast 1 / trench 3, layer 1

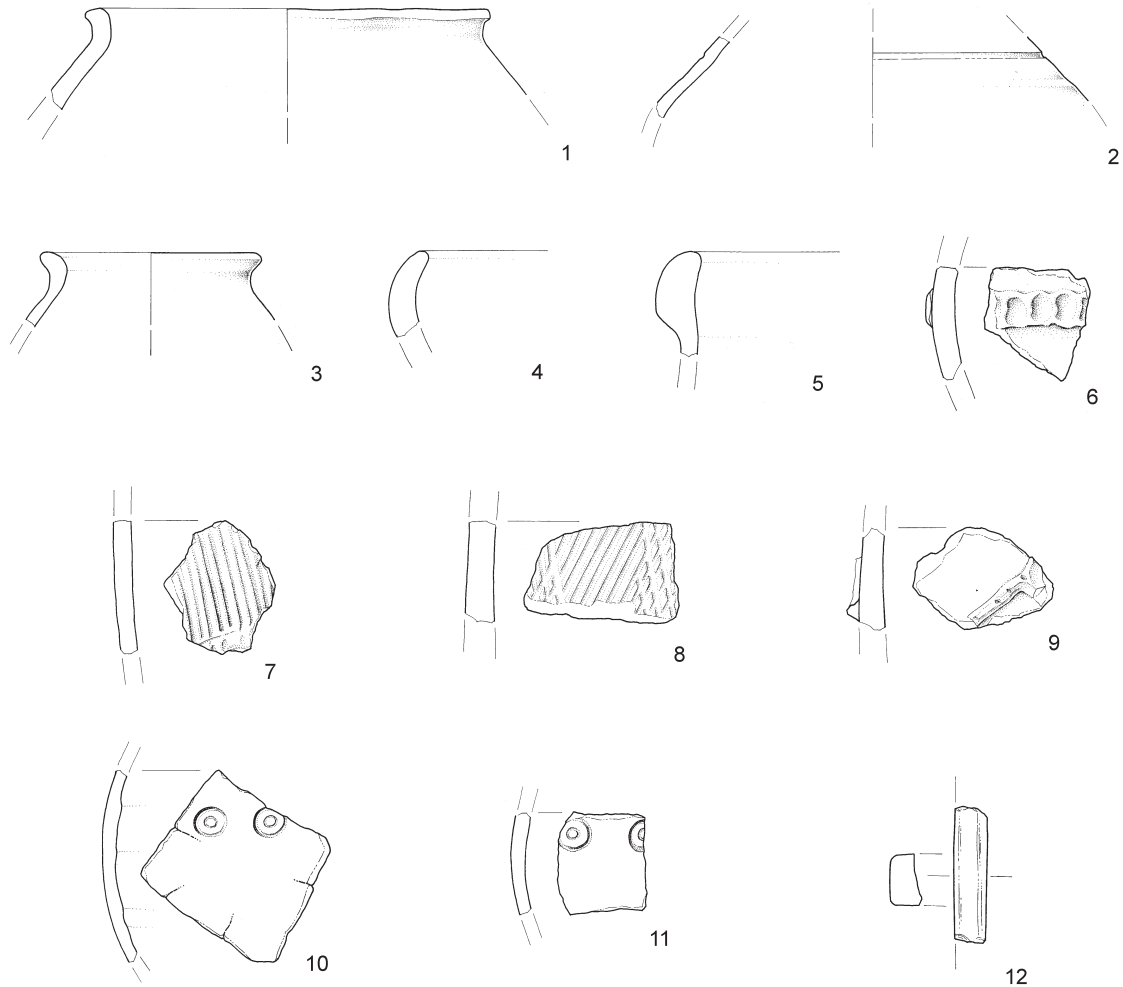

## posamične najdbe / individual finds

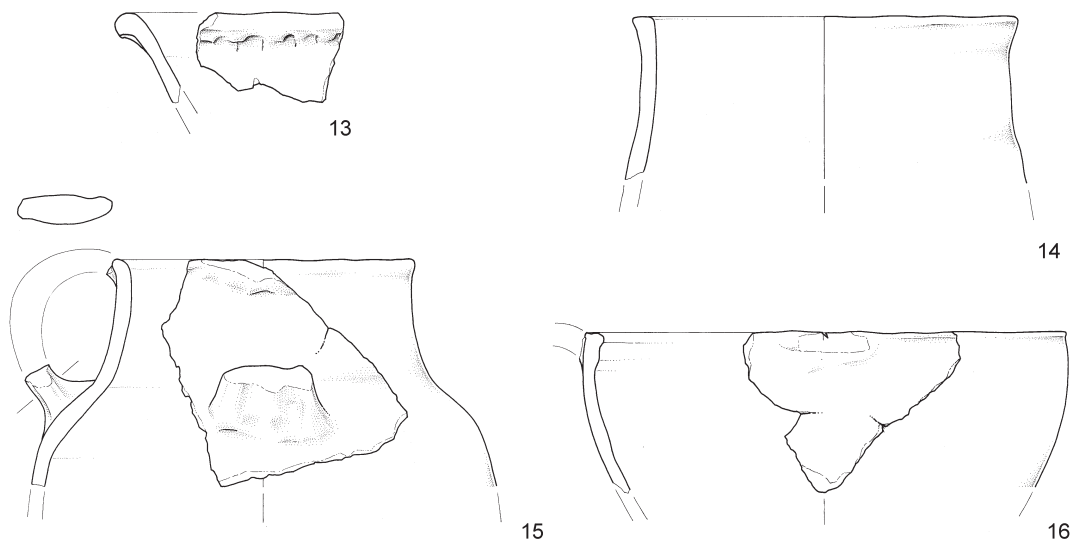

T. 23: 1-12 Pančičev vrh pod Javorjem; 13-16 posamične najdbe iz vseka poti. 12 kamen; ostalo keramika. M. = 1:3.

Pl. 23: 1-12 Pančičev vrh below Javor; 13-16 individual finds from the cut for the forest path. 12 stone; rest pottery. Scale = 1:3.