

## Grobišče iz mlajšega žarnogrobiščnega obdobja na Tišini v Prekmurju

### Late Urnfield Culture burial ground at Tišina in Prekmurje (North–Eastern Slovenia)

Samo SANKOVIČ

#### Izvleček

V članku je predstavljeno manjše grobišče, odkrito v vasi Tišina zahodno od Murske Sobotice. Najdenih je bilo 12 grobov, ki časovno sodijo v mlajše obdobje kulture žarnih grobišč. Obravnavane so grobne najdbe, tako keramično posodje kot tudi drugi predmeti, in sicer nakit, železna noža in drugo. Med njimi izstopa okrašena bronasta tulasta sekira. Najdbe iz grobov kažejo podobnost z grobovi ruške skupine kulture žarnih grobišč.

**Ključne besede:** Slovenija; Tišina; mlajše obdobje kulture žarnih grobišč; ruška žarnogrobiščna skupina; plano žarno grobišče; keramika; nakit; bronasta tulasta sekira

#### Abstract

This article presents a small burial ground, excavated in the village of Tišina in Prekmurje (Slovenia). It consisted of only twelve cremated graves, which we can date to the Late Urnfield Culture Period. Graves contained mostly ceramic vessels, but also other finds, for example bronze jewellery, iron knives etc. Among these objects nicely ornamented socketed axe stands out. Finds from Tišina graves show similarities with burial grounds of Ruše Urnfield culture group.

**Keywords:** Slovenia; Tišina; Late Urnfield Culture; Ruše Urnfield culture group; flat ground cremated graves; ceramics; jewellery; bronze socketed axe

Vas Tišina je od Murske Sobotice oddaljena približno štiri kilometre. Leta 2019 je na odseku skozi vas potekala obnova ceste Petanjci–Murska Sobota, ob tem pa še gradnja novega krožišča severno od cerkve Marijinega rojstva pri odcepu proti Vanči vasi. Gradbišče je poseglo predvsem v severni rob zaščitenega območja »Tišina – arheološko območje Pri cerkvi« (EID: 1-09865) (*sl. 1*). Ker so pri strojnem izkopu cestišča zadeli na skeletne grobove, so bila dela delno ustavljena. Sledila so arheološka izkopavanja od aprila do junija tega

leta, izvedel jih je Pomurski muzej Murska Sobota pod vodstvom avtorja tega članka. Izkopno polje je bilo zaradi odkritih arheoloških ostalin tik ob severnem robu zaščitenega območja razširjeno proti severu (*sl. 1b*).

Območje okoli tišinske cerkve je nekoliko dvignjena terasa, ki jo na zahodu in jugu omejuje danes večina suha struga potoka Mokoš. Pod novoveškimi nasutji, ki na posameznih mestih dosegajo debelino oz. globino do 1,5 m, so bile prodnate in mivkaste geološke plasti.

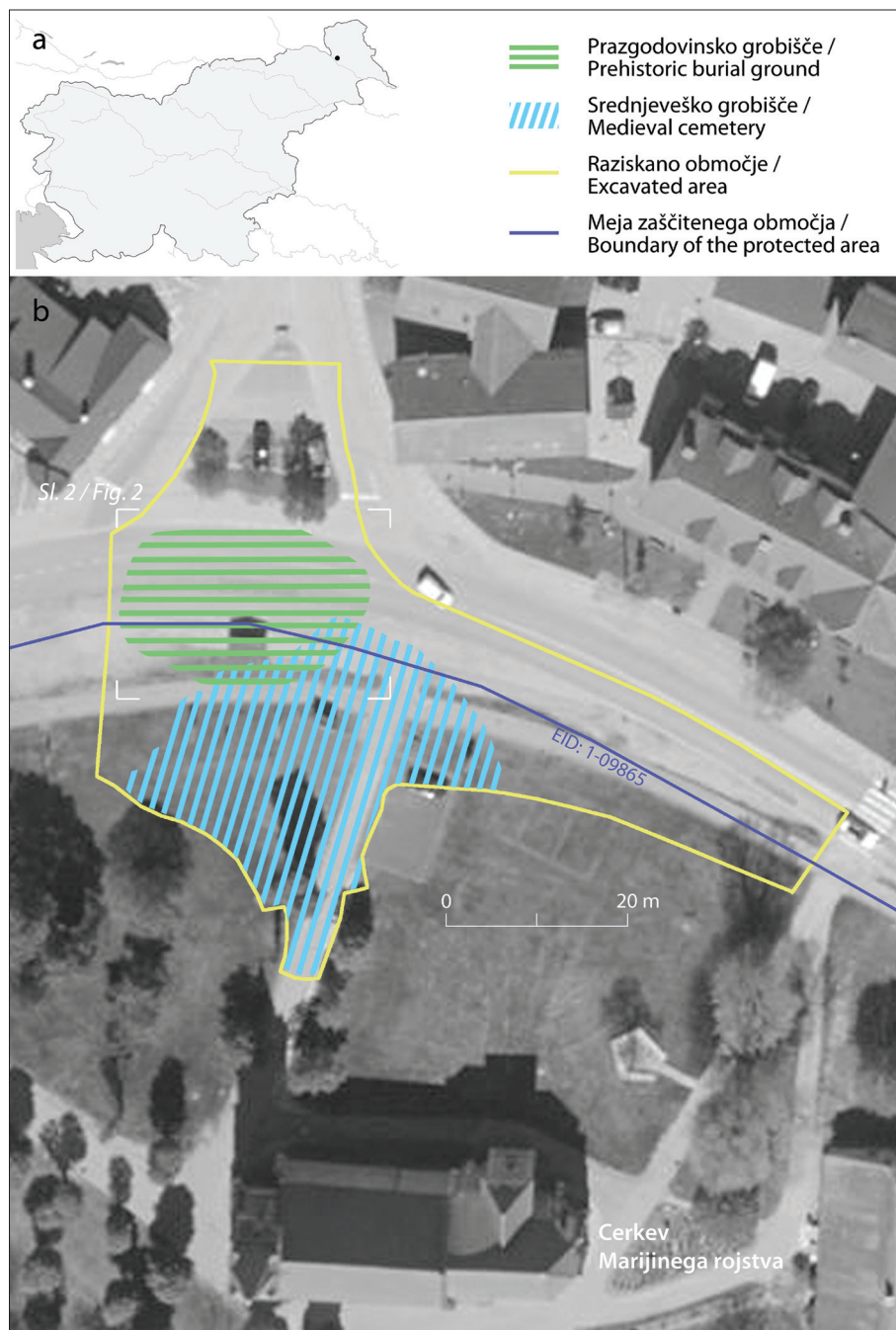

Sl. 1: Tišina. a – lokacija najdišča; b – območje, raziskano v letu 2019.

Fig. 1: a – Location of the site; b – ground plan of the area excavated in 2019.  
(podlaga / base map: Atlas okolja©ARSO)

Ob arheoloških izkopavanjih so bile odkrite ostaline iz različnih časovnih obdobij. Ob cerkvi in do 60 metrov severno od nje leži večje visoko-srednjeveško grobišče iz 11. in 12. stoletja, ki se nadaljuje v cerkveno pokopališče, pozneje obdano z jarkom. Tukaj so pokopavali do sedemdesetih let 18. stoletja. Na območju gradbenega posega in uničenja je bilo raziskanih 160 skeletnih grobov

ter več novoveških arhitekturnih ostalin (sl. 1).<sup>1</sup>

<sup>1</sup> Pri številu grobov so všteti tudi grobovi, raziskani ob izkopu testnih jarkov ob cerkvi v letih 2018 in 2019. Preliminarni rezultati obeh raziskav so predstavljeni v: Sankovič, S. 2020, *Poročilo o arheoloških izkopavanjih na Tišini v letih 2018 in 2019* (neobjavljeno poročilo, hrani arhiv Pomurskega muzeja Murska Sobota).

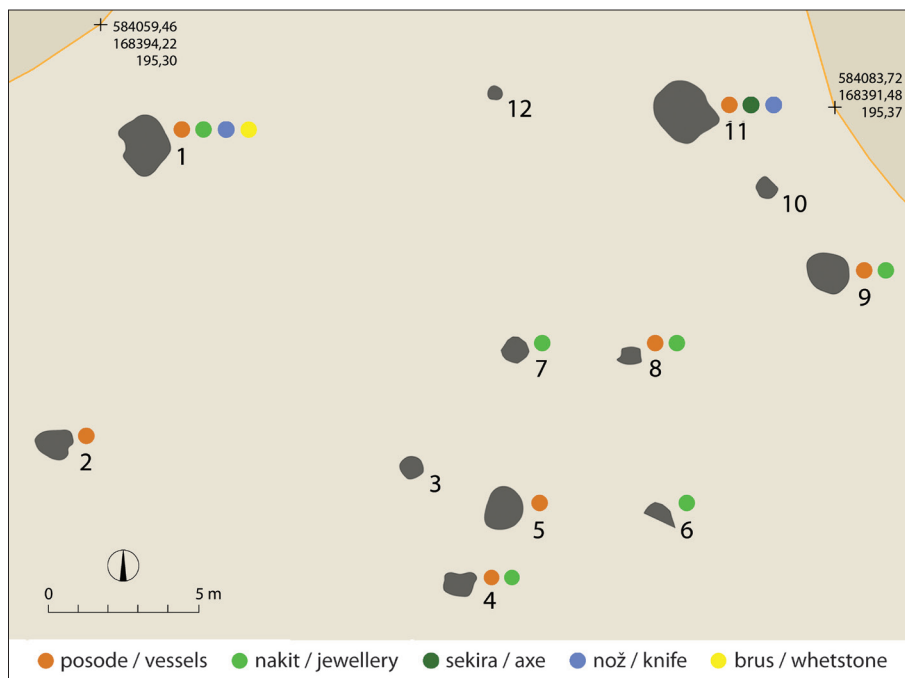

Sl. 2: Tišina. Tloris prazgodovinskega grobišča z označenimi posameznimi vrstami pridatkov v grobovih. M. = 1:250.  
 Fig. 2: Tišina. Ground plan of the prehistoric burial ground showing also different types of objects. Scale 1:250.  
 (koordinatni sistem / coordinate system D48/GK)

Vendar je bilo najdišče že pred našimi izkopavanji delno uničeno z novoveškimi komunalnimi vodi, najbolj s kanalizacijo.

### PRAZGODOVINSKO GROBIŠČE

Na severnem in severozahodnem delu izkopnega polja, tj. na severnem robu visokosrednjeveškega grobišča, smo odkrili manjše prazgodovinsko grobišče z 12 grobovi (sl. 2). Ti so ležali tik pod nekdanjo cesto in križiščem, pod utrjenimi gramoznimi nasutji glavne ceste skozi Tišino. Dopuščamo možnost, da je kakšen grob še pod zelenico vzhodno od roba izkopnega polja, na območju pred občinsko stavbo ali pa zahodno od meje gradbenega posega. Del severno od raziskanih grobov je bil v preteklosti prekopan do globine več kot 1 m, v izkopano kotanjo pa so navozili odpadni beton. Če so bili tam grobovi, so uničeni. Med grobovoma 1 in 2 ter preostalimi raziskanimi grobovi je precej velik prostor brez grobov. Morda so bili grobovi na tem mestu že uničeni, če so bile njihove grobne jame plitvejšje v primerjavi z raziskanimi grobovi. Čeprav je bila večina žarnogrobišnih grobov tik pod glavno cesto, so bile najdbe, predvsem lončenina, razmerno dobro ohranjene. Veliko keramičnih posod je ohranjenih v celoti, saj so bili grobovi dovolj

globoko, da je novodobna cesta uničila le zgornje dele nekaterih grobnih jam. Dva od 12 raziskanih grobov sta bila delno uničena že v preteklosti, grob 6 je bil presekan z visokosrednjeveškim grobom, grob 8 pa z novoveško jamo.

Grobovi so bili vkopani v prodrnato geološko osnovo, ki je bila zelo mehka in se je že pri hoji vdiral pod stopali. Grobne jame so bile različnih velikosti, predvsem grobovi z več keramičnimi posodami so bili večji, največja, grob 1 in 11, sta v tlorisu merila okoli 2 × 2 metra. Grobne jame manjših grobov 7, 10 in 12 so zapolnjevale gruščnate plasti temno sive oz. črne barve, ki so vsebovale koščke sežganih kosti in oglja. Grob 8 je bil uničen toliko, da se je ohranilo samo dno s temno plastjo žganine. Pri grobovih 1–6, 9 in 11 je bila žganina, ki je vsebovala sežgane človeške kosti in veliko oglja, raztresena na dna grobnih jam. Zdi se, da je bila črna plast z žganino, ki je prekrivala dna nekaterih večjih grobov, v tlorisu pogosto pravokotne oblike. To je bilo najbolj vidno pri grobu 11 (sl. 3). Med izkopavanji pri obrisih zgornjih delov grobnih jam takšnih pravokotnih oblik nismo opazili, vendar nasuta žganina na dnu jam priča o pravilno in skrbno vkopanih grobovih.

V devetih od dvanajstih grobov so bili odkriti tudi grobni pridatki, v preostalih pa je bila samo žganina s sežganimi ostanki pokojnika. Najdenih je



Sl. 3: Tišina, grob 11. Pogled na grob med izkopavanji. Na fotografiji so vidni pravokoten vogal črne plasti žganine na dnu groba ter legi bronaste tulaste sekire in železnega noža.  
Fig. 3: Tišina, Grave 11. A view of the grave during the excavation on which a rectangular corner of the black layer with human bones and charcoal is visible, as well as the position of the bronze axe and iron knife.

Grob / Grave	Keramična posoda / Ceramic vessel	Bronast nakit / Bronze jewellery	Nakit iz elektruma / Electrum jewellery	Železen nož / Iron knife	Bronasta sekira / Bronze axe	Kamniti brus / Whetstone
1	14	1		1		1
2	10					
4	2	2				
5	5					
6		1				
7		1				
8	3 (?)	1	1			
9	13	1				
11	9			1	1	

Sl. 4: Tišina. Prisotnost posameznih vrst pridatkov v grobovih.  
Fig. 4: Tišina. Presence of different types of objects from the graves.

bilo skupno 68 predmetov, od tega 56 keramičnih posod (82 %). Nakit je druga najštevilnejša skupina predmetov (8 predmetov – 12 %), drugih predmetov (orodje, orožje) je manj (4 predmeti – 6 %) (sl. 4).

V sedmih grobovih so bile priložene keramične posode, ki so večinoma dobro ohranjene. Po številu priloženih posod izstopajo grobovi 1, 2, 9 in 11. Največ jih je bilo v grobu 1, kar 14. Opaziti je, da je v vsakem grobu s priloženo lončenino vsaj ena posoda večja. V grobu 1 so bile tri večje posode (t. 1: Gr. 1/1,7,13), v grobu 9 dve (t. 4: Gr. 9/1,2),

v grobovih 2, 4, 5 in 11 pa po ena (t. 2: Gr. 2/2; 3: Gr. 4/1, Gr. 5/1; 5: Gr. 11/3). Posode so bile v vseh grobovih položene na žganino na dnu ali pa je bila ta posuta zraven njih. Nekaj manjših posod, predvsem skled in skodel, je bilo najdenih tudi v večjih posodah. Skodela iz groba 1 (t. 1: Gr. 1/14) je bila v večjem loncu (t. 1: Gr. 1/7). Na isti loncu je bil dodatno položen kantaros (t. 1: Gr. 1/6), kar je tudi edini primer, da je bila posoda položena na vrh druge. V grobu 5 sta bili dve manjši posodi položeni v dve večji. Manjša skledica (t. 3: Gr. 5/4) je bila najdena v večji skledi (t. 3: Gr. 5/2), okrašena skodelica (t. 3: Gr. 5/5) pa v loncu (t. 3: Gr. 5/1). Skodela (t. 5: Gr. 11/9) je bila najdena v največji posodi v grobu 11 (t. 5: Gr. 11/3).

Vsi nakitni predmeti (t. 1: Gr. 1/17; 3: Gr. 4/1–2, Gr. 6/1, Gr. 7/1, Gr. 8/1–2; 4: Gr. 9/14) so bili najdeni v žganini. Drugi predmeti, železen nož in kamnit brus iz groba 1 (t. 1: Gr. 1/15–16) ter bronasta sekira in nož iz groba 11 (t. 5: Gr. 11/10–11), pa so bili položeni na žganino, razsuto na dnu. Bronast nakit je slabo ohranjen zaradi izpostavljenosti visoki temperaturi ognja, kar pomeni, da je bil sežgan skupaj s preminulim.

Med grobovi s pridatki je zaznati raznovrstne kombinacije predmetov (sl. 2 in 4). Samo posode so bile pridane v dveh grobovih (2 in 5), posode in nakit v treh (4, 8 in 9), samo nakit v dveh (6 in 7), kombinaciji posod, nakita, železnega noža in kamnitega brusa oz. posod, železnega noža in bronaste sekire pa vsaka v enem.

Večina koščkov sežganih človeških kosti je ležala v žganinskih plasteh z veliko lesnega oglja na dnu grobnih jam. V petih primerih so bile sežgane kosti najdene tudi v posodah, torej so bile nekatere posode uporabljene kot žare, vendar je bila količina kosti v njih zelo majhna (glej *Katalog*). Za žare niso uporabili samo večjih posod, ampak tudi manjše. Tako so bili v grobu 1 sežgani kostni ostanki v dveh večjih loncih (t. 1: Gr. 1/1,13), v grobu 9 v loncu in skledi (t. 4: Gr. 9/2,4) ter v grobu 11 v skledi (t. 5: Gr. 11/7).

Sežgane kostne ostanke je bilo pri osteološki in paleopatološki analizi zaradi majhne količine in razdrobljenosti kosti težko opredeliti.<sup>2</sup> V desetih grobovih so bile pokopane odrasle osebe, le v grobu 8 je bil pokopan otrok (glej tudi *Katalog*). Kostni iz groba 2 niso bile določljive. Na podlagi pridatkov

<sup>2</sup> Analizo posmrtnih kostnih ostankov je opravila T. Leskovar: Leskovar, T. 2021, *Osteološka in paleopatološka analiza posmrtnih skeletnih ostankov s Tišine* (neobjavljeno poročilo, hrani arhiv Pomurskega muzeja Murska Sobota).



lahko sklepamo, da so bili v grobu 1, 6, 9 in 11 pokopani odrasli moški, v grobovih 4 in 7 ženski, v grobu 8 pa deklica. Ali je bilo v naštetih grobovih z več žarami pokopanih več oseb, na podlagi sežganih kostnih ostankov ni bilo mogoče ugotoviti.

## KERAMIČNE POSODE

Med tipi keramičnih posod prevladujejo skodele in skodele, ki so si zelo podobne, vendar imajo slednje ročaj. Najštevilnejše so skodele (34 posod – 63 %), precej manj je skodel (5 posod – 9 %) in skled na nogi (2 posodi – 4 %). Med preostalimi posodami je največ loncev (10 posod – 18 %), med tistimi, ki jih še lahko tipološko opredelimo, sta dva kantarosa (4 %) in amfora (2 %).

Skodele so si zelo podobne, večinoma gre za konične oblike, manj je kroglastih, vse pa imajo zaobljena ramena, postavljena višje ali nižje na največjem obodu. Robovi ustij so zaobljeni. Vse skodele iz grobov 1, 2 in 4 imajo ravna dna (*t. 1: Gr. 1/1–4,8–12; 2: Gr. 2/1,4–8,10; 3: Gr. 4/4*), medtem ko imajo skodele iz grobov 5, 9 in 11 nekatere manj (*t. 4: Gr. 9/8,6*), druge pa bolj vbočena dna ali pa le izboklino/omfalos (*t. 3: Gr. 5/2–4; 4: Gr. 9/4,5,7,9,10; 5: Gr. 11/2,4–8*). Nekaj skled je okrašenih. Dve iz groba 1 imata pod največjim obodom podolgovato plastično bradavico oz. držaj (*t. 1: Gr. 1/9,11*). Skleda iz groba 2 ima rob ustja okrašen s plitvimi vtisi, vendar je okras slabo ohranjen (*t. 2: Gr. 2/4*). Vse skodele iz groba 11 imajo robove ustij okrašene s širšimi ali ožjimi poševnimi kanelurami (*t. 5: Gr. 11/2,4–8*). Ena izmed njih ima omfalos na notranji strani dna okrašen s plitvimi vrezi v obliki dvojnega križa (*t. 5: Gr. 11/4*). Posebnost v grobu 9 sta skledi na nogi (*t. 4: Gr. 9/3,11*). Noga je polna in ima vbočeno stojno ploskev, v notranjosti skodele pa je na dnu izboklina.

Skodele so, podobno kot skodele, konične ali kroglaste oblike z zaobljenimi rameni in presegajočimi trakastimi ročaji ter na notranji strani izbočenim (*t. 4: Gr. 9/12*) ali vbočenim dnom (*t. 1: Gr. 1/14; 3: Gr. 5/5; 5: Gr. 11/1,9*). Dve sta tudi okrašeni. Skodela iz groba 5 je okrašena z vrezi, zapolnjenimi z belo inkrustacijo (*t. 3: Gr. 5/5*). Geometrične motive sestavljajo vodoravna cikcakasta in dve ravni črti, pod katerima je niz stoječih šrafiranih trikotnikov. S cikcakastima in ravnimi črtami je okrašen tudi ročaj. Pod njim sta dve krajši vodoravni črti, iz njih pa na kratkih navpičnih črticah "visi" pet pravokotnikov. Skodela iz groba 11 je

okrašena bolj preprosto, pod ustjem so kanelure, ki tvorijo trak treh vodoravnih črt, na ročaju pa je navpična črta (*t. 5: Gr. 11/9*).

Lonci so trebušastih in kroglastih oblik. Ločimo tri tipe. V 1. tip sodijo lonci kroglaste oblike, brez vratu in z navzven usločenim ustjem. Dva različno velika sta iz groba 1 (*t. 1: Gr. 1/1,7*) in sta nesimetrične kroglaste oblike. Podoben, vendar z nekoliko bolj kroglastim trupom, je bil najbrž tudi tretji lonec iz tega groba, vendar nima ohranjenega ustja (*t. 1: Gr. 1/13*).

Drugi tip predstavljajo lonci iz grobov 5, 9 in 11, ki so trebušaste oblike, z blagim prehodom v visok stožčast usločen vrat ter izvihanim ustjem (*t. 3: Gr. 5/1; 4: Gr. 9/1–2; 5: Gr. 11/3*). Trije so na ramenu okrašeni. Lonec iz groba 5 ima vrezan trak treh vodoravnih črt, pod njim je pet snopov kratkih navpičnih črt. Vsi okraši so izvedeni z vrezi, zapolnjenimi z belo inkrustacijo (*t. 3: Gr. 5/1*). Lonec iz groba 9 je okrašen s plitvimi kanelurami, ki sestavljajo trak treh vodoravnih črt, in štirimi plastičnimi bradavicami (*t. 4: Gr. 9/1*). Rame lonca iz groba 11 je okrašeno s trakom petih linij, dve sta vrezani girlandni, tri pa iz kratkih poševnih črtic, izvedenih z odtisom navite vrvice. Pod trakom je še niz vrezanih stoječih šrafiranih trikotnikov (*t. 5: Gr. 11/3*).

Tretji tip predstavljata dva lonca z ročajem. Sta podobne oblike, le da je prvi nekoliko širši in bolj kroglaste oblike (*t. 2: Gr. 2/9*), drugi pa koničen (*t. 4: Gr. 9/13*). Ročaj pri loncu iz groba 1 poteka od ramena do zgornjega dela trebuha (*t. 2: Gr. 2/9*). Drugi lonec je slabše ohranjen, se pa ročaj začne nižje na trupu (*t. 4: Gr. 9/13*). Oba sta od ramena navzdol okrašena s plastičnimi rebri in bradavicami. Prvi ima na ramenu vodoravno razčlenjeno rebro, na katero se navezuje šest nizov s po tremi navpičnimi rebri (*t. 2: Gr. 2/9*). Drugi ima prav tako vodoravno rebro na ramenu, pod njim je sedem polj, na katerih so navpična rebra ali pa majhne aplicirane bradavice (*t. 4: Gr. 9/13*).

V grobovih 1 in 2 sta bila priložena tudi kantarosa (*t. 1: Gr. 1/6; 2: Gr. 2/3*). Oba sta bikonične oblike z visokim stožčastim vratom. Presegajoča trakasta ročaja sta ohranjena samo pri prvem in povezujeta rame z ustjem posode. Ustje je močno izvihano. Obe posodi imata na ramenu niz plastičnih bradavic.

Edina amfora je bila v grobu 4 (*t. 3: Gr. 4/3*). Je kroglaste oblike, vrat je usločen, dno pa vbočeno. Ročaja potekata od ramena do sredine vratu. Okrašena je s trakom štirih vodoravnih črt, narejenih s kratkimi poševnimi vrezi.



Sl. 5: Fotografija obročka iz elektruma iz groba 8 na Tišini.  
Fig. 5: Tišina. Electrum pendant from Grave 8.

### NAKIT

Bronast nakit je bil v grobovih maloštevilno zastopan (7 predmetov – 10 % vseh predmetov iz grobov), bil pa je tudi močno uničen zaradi izpostavljenosti visokim temperaturam ognja pri sežigu preminulih. V grobu 9 je bila bronasta igla z majhno vazasto glavico in narebrenim vratom (*t. 4: Gr. 9/14*). V grobovih 4 in 6 so bili najdeni močno uničeni koščki bronaste žice, ki so morda ostanki igel (*t. 3: Gr. 4/1; Gr. 6/1*). V grobu 1 je bila okrogla bronasta jagoda z luknjo (*t. 1: Gr. 1/17*).

V grobu 4 je bil najden odlomek močno uničene tordirane bronaste ovratnice (*t. 3: Gr. 4/2*), v grobu 7 pa štirje poškodovani bronasti obročki okroglega preseka (*t. 3: Gr. 7/1*), ki so morda sestavljali spiralni obroček iz večkrat zvite žice. Odlomka bronastega obročka iz groba 8 bi lahko bila ostanek uhana ali lasnega obročka (*t. 3: Gr. 8/2*).

V grobu 8 je bil pri sejanju plasti žganine (SE 407) najden majhen nesklenjen obroček, njegova pripadnost grobu ni povsem zanesljiva (*sl. 5; t. 3: Gr. 8/1*). Bolj kot zaradi oblike je zanimiv zaradi zlitine, iz katere je narejen. Meritev vsebnosti kovin na površini obročka s prenosnim spektrometrom XRF je pokazala: Au 54,6 %, Ag 44,5 % in Cu 0,86 %.<sup>3</sup> Zlitino zlata in srebra, iz katere je izdelan, lahko opredelimo kot elektrum (glej definicijo pri Vassileva et al. 2015, 46).

<sup>3</sup> Sestavo zlitine sta določila dr. Boris Kavur (Inštitut za arheologijo in dediščino, Univerza na Primorskem, Koper) in dr. Wayne Powell (Brooklyn College, City University of New York, New York) ob obisku v Pomurskem muzeju Murska Sobota, kjer sta v okviru nekega drugega projekta analizirala sestavo bronastih predmetov. Na tem mestu se jima za opravljeno analizo še enkrat zahvaljujem.

### OROŽJE IN ORODJE

V dveh grobovih sta bila priložena železna noža. Bolje ohranjen nož je bil v grobu 1, saj ima tudi ploščat trnast nastavek za ročaj (*t. 1: Gr. 1/15*). Ob nož je bil priložen še kamnit brus (*t. 1: Gr. 1/16*). V grobu 11 je bilo najdeno samo slabo ohranjeno rezilo železnega noža (*t. 5: Gr. 11/10*).

V grobu 11 je bila bronasta tulasta sekira z ušescem, položena na žganino na dno grobne jame (*t. 5: Gr. 11/11*). Zgornji del tula je narebren, močno poudarjene so plastično ponazorjene plavuti. Na sprednji in zadnji strani tula je okrašena z žigosanimi koncentričnimi krožci, na psevdoplavutih ob obeh straneh sekire pa s koncentričnimi krožci in drobnimi elipsoidnimi žigi.

### POSKUS ČASOVNE OPREDELITVE GRADIVA

Sklede, čeprav najštevilnejše, so časovno najmanj občutljive. Podrobno razdelitev tipov posod, ki se pojavljajo na ruškem grobišču v mlajšem obdobju kulture žarnih grobišč, in njihovo časovno opredelitev je predstavil Matija Črešnar (Črešnar 2006, 97–162). V gradivu z drugega ruškega grobišča najdemo primerjave za večino tipov naših posod. Največ skled (*t. 1: Gr. 1/2–4,8,11–12; 2: Gr. 2/1,4–8, 10; 3: Gr. 4/4, Gr. 5/2; 4: Gr. 9/4; 5: Gr. 11/7*) je podobnih tipu S7 po Črešnarju, opredeljenem v mlajšo kulturo žarnih grobišč, v stopnjo Ha B (Črešnar 2006, 125, 126, 129–130). Te tipe skled Janez Dular poimenuje latvice (Dular 2013, 43–47). Z njegovih tabel je razvidno, da so bile v uporabi dalj časa, od Ha A celo do Ha D1 (primerjaj njegove tipe La 7, 8 in 9 s skledami s Tišine). Skleda iz groba 4 (*t. 3: Gr. 4/4*) je bila najdena skupaj s tordirano ovratnico, podobno kot na primer skleda v grobu 29 iz Pobrežja, ki ga je Pahič datiral v Ha B2 (Pahič 1972, t. 7: 9–10). Sklede iz groba 9<sup>4</sup> na podlagi igle z majhno vazasto glavico datiramo v Ha B2 in B3 (glej v nadaljevanju pri dataciji igle). Pri odlomkih posode iz uničenega groba 8 gre najverjetneje za kose sklede z vodoravnimi kanelurami (*t. 3: Gr. 8/3*). Podobne sklede z različnih štajerskih najdišč so pri Dularju opredeljene kot tip La 6 ter datirane v stopnje Ha C0 in Ha C1–D1 (Dular 2013, 46, sl. 13).

<sup>4</sup> Primerjaj naše konične sklede *t. 4: Gr. 9/4* s tipom S7, *t. 4: Gr. 9/5* s tipom S10, *t. 4: Gr. 9/6* s tipom S11, *t. 4: Gr. 9/8* s tipom S8 ter kroglasto skledo *t. 4: Gr. 9/10* s tipom S6 po Črešnar 2006, sl. 23.

Grob / Grave	SE / SU	Vzorec / Sample	<sup>14</sup> C (BP)	2σ (95,4 %, cal. BC)	1σ (68,3 %, cal. BC)
1	SE 460	Poz-136120	2690 ± 35	906–801	897–807
7	SE 381	Poz-136118	2770 ± 30	999–832	973–840
11	SE 429	Poz-136119	2765 ± 30	993–830	968–830

Sl. 6: Tišina. Radiokarbonske datacije vzorcev sežganih človeških kosti iz grobov 1, 7 in 11.

Fig. 6: Tišina. Radiocarbon dates of cremated human bone samples from Graves 1, 7 and 11.

Skledam s podolgovato bradavico oz. držajem iz groba 1 (*t. 1*: Gr. 1/9,11) najdemo najboljše primerjave v grobovih iz Ormoža, kjer so bile kar štiri v t.i. bojevniškem grobu s sulico in sekiro, datiranim v stopnjo Ha B3 (Tomanič-Jevremov 1988, t. 14: 2,3,5; 15: 2; Tomanič-Jevremov 1988–1989, t. 18: 1,2,3; 19: 4). Sklede s Tišine pa sodijo na podlagi radiokarbonske datacije v 9. stoletje pr. n. št. oz. v Ha B2 oz. Ha B2/3 (glej *sl. 6–7* in *Katalog*).

Vse sklede iz groba 11 so na robovih ustij okrašene s kanelurami različnih velikosti, lahko so zelo drobne (*t. 5*: Gr. 11/2,4–5,8) ali pa širše (*t. 5*: Gr. 11/6,7). Takšen kaneliran okras na ustjih skled je pogost v celotnem mlajšem obdobju kulture žarnih grobišč (Črešnar 2006, 139).

Posebno obliko med skledami predstavljata skledi na nogi iz groba 9, ki jima težko najdemo ustrezne primerjave (*t. 4*: Gr. 9/3,11). Skledi s širšima votlima nogama sta bili najdeni v grobu v gomili 2 v Rogozi, ki sodi na sam začetek starejše železne dobe (Črešnar 2014, 244, sl. 13.24: 7–8).

Skodel je malo, podobno kot na drugih sočasnih grobiščih. Skodeli iz groba 11 (*t. 5*: Gr. 11/9) podobne so bile najdene v grobovih 2 in 5 v Miklavžu na Dravskem polju (Črešnar, Murko 2014, sl. 10.4: 7; 10.7: 3, 10). Prvi je radiokarbonsko datiran v 9., drugi pa v 10. in 9. st. pr. n. št. (Črešnar, Murko 2014, sl. 10.5, 10.9). Kroglaste skodele ima v svojem naboru tipov tudi Dular (Dular 2013, sl. 12).

Skleda z Brinjeve gore je datirana v stopnjo Ha A, skodele iz Burgstallkogla v stopnji Ha B1 in Ha B2/3, s Poštele in Kleinkleina pa v stopnjo Ha C0 (Dular 2013, 43).

Večje lonce kroglaste oblike, podobne tistim iz groba 1 (*t. 1*: Gr. 1/1,7,13), je Dular opredelil kot pitose. Na različnih štajerskih najdiščih izvirajo iz obdobja od Ha B1 do Ha C1 (Dular 2013, 29, sl. 6: tip P1). Večina loncev z visokim stožčastim vratom iz mlajše kulture žarnih grobišč ima v primerjavi z lonci s Tišine izrazitejše prehode ramen v vratove. Našim loncem trebušaste oblike in z gladkimi prehodi ramen v visoke usločene vratove najdemo analogije na drugem ruškem žarnem grobišču. Lonci iz grobov 5, 9 in 11 (*t. 3*: Gr. 5:1; 4: Gr. 9/1; 5: Gr. 11/3) ustrezajo tipu L6, drugi lonec iz groba 9 (*t. 4*: Gr. 9/2) pa tipu L8 (Črešnar 2006, sl. 27). Podobni so tudi na ormoškem grobišču (Tomanič-Jevremov 1988, t. 7: 2; 8: 5).

Odkriti sta bili dve dvoročajni posodi – kantarosa (*t. 1*: Gr. 1/6; 2: Gr. 2/3). Po obliki sta podobna ptujskemu (Dular, Lubšina Tušek 2014, t. 2: 3) in tistemu s Škoršičevega vrta v Ormožu, ki je prav tako okrašen z nizom bradavic (Tomanič-Jevremov 1988, t. 7: 3). Verjetno so dokaz stikov z vzhodom, saj so pogosti v grobovih iz Baranje in Bačke (Dular, Lubšina Tušek 2014, 26). Kantarosi naj bi se v jugovzhodni Panoniji pojavili v 8. st. pr. n. št. (Metzner-Nebelsick 2002, 122ss v Dular,

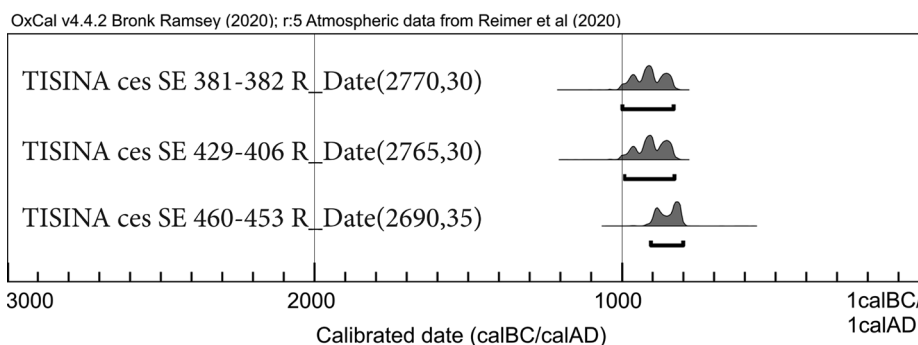

Sl. 7: Tišina. Časovni razponi radiokarbonskih datacij žganih kosti iz grobov 1, 7 in 11.

Fig. 7: Tišina. Radiocarbon dates time spans from Graves 1, 7 and 11.

Lubšina Tušek 2014, 27). Radiokarbonska analiza sežgane kosti postavlja primerek iz groba 1 (*t. 1: Gr. 1/6*) v 9. st. pr. n. št. (*sl. 6–7*).

Amfori (*t. 3: Gr. 4/3*) najdemo podobni na pobreškem grobišču, kjer sta opredeljeni v Ha B1 (Pahič 1972, t. 13: 11, 15: 14; Črešnar 2006, 129).

Najpogostejši geometrični motiv okrasa na posodah, tako loncev, amfore in kantarosov, je vodoravni pas, ki poteka okoli celotnega oboda posod. Geometrične elemente, podobne okrasom posod s Tišine, najdemo na posodah ruške skupine kulture žarnih grobišč. Vodoravni trak, ki ga dopolnjujejo snopi kratkih navpičnih črt, kot na našem loncu iz groba 5 (*t. 3: Gr. 5/2*), je pogost na različnih tipih posod v grobovih iz Ruš, Maribora in s Spodnje Hajdine (glej razpredelnico in različice motiva XV pri Črešnar 2006, sl. 33). Na posodah s štajerskih najdišč najdemo še druge motive, sorodne našim. Okras vodoravnega traku v kombinaciji s stoječimi šrafiranimi trikotniki (*t. 5: Gr. 11/3*) je podoben tistemu na amfori z drugega ruškega grobišča (Črešnar 2006, sl. 33: motiv XIXa). Nekateri okrasni so bili zapolnjeni z inkrustacijo: vrezan okras na loncu in skodeli iz groba 5 (*t. 3: Gr. 5/1,5*) ter odtis navite vrvice na loncu iz groba 11 (*t. 5: Gr. 11/3*).

Nalepljena gladka in razčlenjena rebra se pojavljajo na dveh loncih (*t. 2: Gr. 2/9; 4: Gr. 9/13*) in sodijo v stopnjo med Ha B1 in C0 (Dular 2013, 47–48).

Skleda iz groba 11 (*t. 5: Gr. 11/4*) ima izrazi-tejši sedlast prehod dna v steno ter omfalos, ki je v notranjosti okrašen z dvojnimi križem. Zdi se, da je okraševanje notranjosti skled pogostejše v starejšem in mlajšem halštatskem obdobju (glej npr. skleda iz Velike gomile nad Razvanjem: Strmčnik Gulič et al. 2021, t. 2: 2–3,3: 1–3 idr.). Primerljiv okras križa, vendar na zunanji strani dna, je na skledi iz groba 2 v Šentjanžu pri Rečici, datiran v Ha C2–D1 (Teržan 1990, t. 81: 3, 113). Radiokarbonska datacija groba 11 s Tišine pa kaže na 10. in 9. st. pr. n. št. (*sl. 6–7*).

Pri nakitu lahko natančneje opredelimo dva predmeta. Iгла z majhno vazasto glavico in narebrenim zgornjim delom (*t. 4: Gr. 9/14*) je podobna tisti iz groba 158 iz Ruš (Pare 1998, sl. 25: 28). Datiramo jo lahko v Ha B2/B3 ali Ruše II (Teržan 2021, 324; glej tudi Pare 1998, sl. 25: 28). Morda so značilne za celotno mlajše obdobje kulture žarnih grobišč (Črešnar 2006, 126). Njihovo uporabo skozi celotno pozno bronasto dobo predvideva tudi Říhovský, ki je v zbiru igel iz zahodne Madžarske objavil več podobnih z najdišča Velemszentvid (Říhovský 1983, 50, t. 24 in 25: 617–625). Tordirane ovratnice

so kronološko še manj občutljive od igle, saj se pojavljajo skozi celotno obdobje kulture žarnih grobišč (Teržan 2021, 320). Okrogla bronasta jagoda z luknjo bi lahko bila del igle oziroma njena glavica (*t. 1: Gr. 1/17*), morda podobna tisti iz groba 117 na pobreškem grobišču (Pahič 1972, 64, t. 23: 9).

Sekire so v grobovih kulture žarnih grobišč redke. Umetelno izdelana in okrašena sekira iz groba 11 (*t. 5: Gr. 11/11*) s plastično ponazorjenimi plavutmi z dodatnimi rebri na tulu in narebrenim zgornjim delom tula nima ustreznih primerjav. S slovenskih najdišč se ji oblikovno še najbolj približajo sekire z okrasom, ki ponazarja plavuti, vendar nobena ne dosega plastičnosti sekire s Tišine. Kronološko so večinoma opredeljene v čas od Ha A2 do Ha B1–3 (Šinkovec 1996, 136–137, t. 17). Bolj poudarjene plavuti od slovenskih imajo sekire iz Podonavja, na primer iz depojev iz Nyiregyháze (Jósa 1963–4, t. XLII: 5) in Románda (Németh, Torma 1965, t. VIII: 21) iz mlajšega obdobja kulture žarnih grobišč. Tulaste sekire s plastično poudarjenimi plavutmi najdemo na različnih najdiščih v Avstriji (Mayer 1977, 198, t. 81). Med njimi je nekaj sekir, ki imajo, podobno kot naša, dodatna rebra med psevdoplavutmi, nekaj pa tudi narebren zgornji del tula (Mayer 1977, t. 81: 1115–1123). Nekatere so najdene v kontekstih, datiranih na konec žarnogrobiščenega obdobja (Mayer 1977, 198–199). Po obliki zelo podobna sekira s sicer širšimi plavutmi je bila najdena v kraju Bayerisch-Gmain na Bavarskem, ki je tudi okrašena s koncentričnimi krožci. Avtorja tovrstnim sekiram pripisujeta podonavski vpliv, datirata pa jih v mlajšo kulturo žarnih grobišč (Pászthory, Mayer 1998, 158, t. 71: 1057). Košček sežgane človeške kosti iz groba 11 s Tišine je bil radiokarbonsko datiran. Z njim je nakazana datacija za sekiro v 10. in 9. st. pr. n. št. (*sl. 6–7*).

## ČASOVNA OPREDELITEV GROBOV

Najdbam iz tišinskih grobov smo poskusili najti primerjave predvsem na štajerskih grobiščih ruške skupine kulture žarnih grobišč. Pokazalo se je, da je večina primerljivih oblik posod in bronastih predmetov datirana v mlajšo kulturo žarnih grobišč. S tem pa se prikazane primerjave časovno ujemajo s tremi radiokarbonskimi datacijami grobov s Tišine, pri čemer sta grobova 7 in 11 datirana v 10. ali prvi tretjini 9. st. pr. n. št., grob 1 pa v 9. st. pr. n. št., tj. v stopnji Ha B1 in B2 (Müller-Karpe 1959, 204–205) ali stopnjo Ruše II oz. na konec



stopnje Ruše I (Pare 1998, 344–345). Prav v teh dveh stoletjih moramo iskati obstoj našega grobišča. Elementi, ki bi na podlagi primerjav z drugih grobišč lahko bili nekoliko mlajši in bi datacijo lahko raztegnili še na začetek 8. st. pr. n. št., so morda kantarosa (*t. 1*: Gr. 1/6; 2: Gr. 2/3), skledi na nogi (*t. 4*: Gr. 9/2,11), s kanelurami okrašena posoda (*t. 3*: Gr. 8/4) in okrašen omfalos sklede iz groba 11 (*t. 5*: Gr. 11/4). Vendar radiokarbonski dataciji groba 1 za kantaros in groba 11 za skledo kažeta najpozneje na drugo polovico 9. st. pr. n. št.

V grobovih 1 in 11 sta bila najdena tudi železna noža, ki dokazujeta, da so se izdelki iz železa, tako kot v Podravju, tudi na levem bregu Mure pojavili najpozneje v 9. stoletju pr. n. št. Na to sta opozorila B. Teržan in M. Črešnar na podlagi modeliranih radiokarbonskih datacij za grobove 2 in 5 iz Miklavža ter groba 1 s Ptuja (Teržan, Črešnar 2014, 698) in jih označila kot začetnike t. i. železnega horizonta v Podravju, naša grobova 1 in 11 sta začetnika tega horizonta v Prekmurju.

## ZAKLJUČEK

Grobišča iz obdobja kulture žarnih grobišč so bila doslej v Prekmurju odkrita le v majhnem številu. Šele leta 2006 je bilo na lokaciji Gorice

pri Turnišču na trasi pomurske hitre ceste odkrito prvo znano grobišče iz tega časa. Gre za grobišče z le štirimi raziskanimi grobovi, ki sodijo v Bd D in Ha A (Plestenjak 2010, 39–44). Leta 2021 je bilo pri zaščitnih raziskavah ob gradnji daljnovoda pri Dolnji Bistrici odkrito do zdaj največje grobišče kulture žarnih grobišč (glej v tej številki Tica). Konec mlajšega obdobja kulture žarnih grobišč na prehodu v starejšo železno dobo predstavlja majhno grobišče na Tišini z le 12 odkritimi grobovi. Podobnost v načinu pokopavanja v žganih grobovih pa se v pokrajini ob Muri nadaljuje tudi v starejši železni dobi. Na grobišču na Novi tabli pri Murski Soboti iz časa Ha C1–D1 se način pokopa spremeni samo toliko, da so bili okoli nekaterih grobov narejeni v tlorisu okrogli in pravokotni jarki ali venci prodnikov, nad temi grobovi pa najverjetneje nizke gomile (Guštin *et al.* 2017, 82, 86–87, 90–91; Tiefengraber 2019; Teržan 2019, 325–326).

V Prekmurju, ki še konec 20. stoletja ni imelo raziskanega nobenega grobišča iz prazgodovinskih kovinskih obdobj, smo v zadnjih desetletjih z novimi arheološkimi izkopavanji dobili vpogled v pokopavanje in s tem obljudenost pokrajine skozi skorajda celotno obdobje kulture žarnih grobišč ter tudi starejše in mlajše železne dobe. To sliko in raznovrstnost predmetov dopolnjujejo zdaj sicer maloštevilni, a bogati tišinski grobovi.

## KATALOG

Najdbe in arhiv najdišča hrani Pomurski muzej Murska Sobota.

Katalog vsebuje opise grobov, najdb ter rezultate osteološke in radiokarbonske analize<sup>1</sup>. Pri keramičnih posodah, ki so vse delane prostoročno, so navedeni naslednji podatki: vrsta lončarske gline (grobozrnata, drobnozrnata itd.)<sup>2</sup>, obdelava površine (hrapava, gladka, glajena ipd.), barva površine in mere.

Okrajšave:

db. = debelina

dolž. = dolžina

gl. = globina

ohr. gl. = ohranjena globina

pr. = premer

pr. ost. = premer ostenja

pr. u. = premer ustja

SE = stratigrafska enota

šir. = širina

viš. = višina

Legenda k slikam grobov:

- keramična posoda / ceramic vessel
- bronast predmet / bronze object
- železen predmet / iron object
- žganina s sežganimi kostmi in ogljem / layer with cremated bones and charcoal

<sup>1</sup> Podatki o osteološki in paleopatološki analizi posmrtnih kostnih ostankov so povzeti po T. Leskovar (glej tudi opombo 2). Radiokarbonske analize je naredil laboratorij iz Póznanja na Poljskem (Poznańskie Laboratorium Radiowęglowe).

<sup>2</sup> Zrnatost lončarske gline je narejena po predlogu M. Horvat (1999).

### Grob 1 (*sl. 8; t. 1*: Gr. 1)

Dobro vidna grobna jama nepravilne pravokotne oblike (SE 453), v zgornji polovici zapolnjena z rjavo peščeno glino s prodniki (10–15 %) (SE 452). Grob je bil vkopan v prodnato geološko osnovo, na zahodni strani pa delno uničen z novoveškim vkopom (SE 458/459). Po celotni površini grobne jame je bila na dnu mastna črna peščena

glina z veliko prodniki (10 %), oglja in drobci sežganih človeških kosti (SE 460) (db. 0,13 m). Nanjo so bile položene posode in ostali predmeti. Manjša količina človeških kosti se je nahajala tudi v posodah 1 in 13. V posodi 1 je bilo 7,95 g sežganih kosti, v posodi 13 pa 16,1 g sežganih kosti. Vel. grobne jame 2,16 × 2,05 m, gl. 0,27 m.

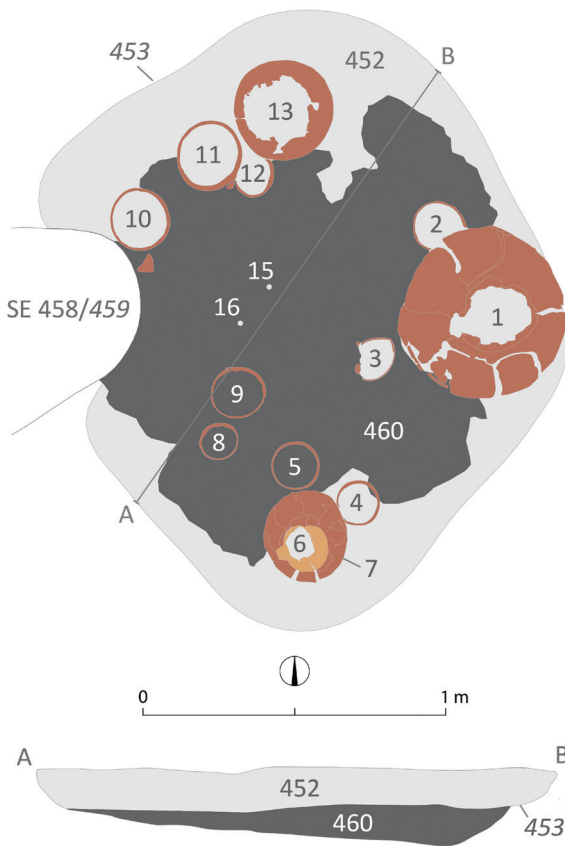

Sl. 8: Tišina, grob 1. Fotografija groba ter tloris in presek.  
Fig. 8: Tišina, Grave 1. Photo of the grave, ground plan and profile.

*Osteološka analiza:* mlajša odrasla oseba (starost do 30 let), teža kosti 251,62 g.

*Radiokarbonska analiza vzorca kosti iz SE 460 (Poz-136120):* konvencionalna starost 2690±35 BP; kalibrirana starost 906–801 BC (2σ; 95,4 % verjetnost) oz. 897–807 BC (1σ; 68,3 % verjetnost) (sl. 6–7).

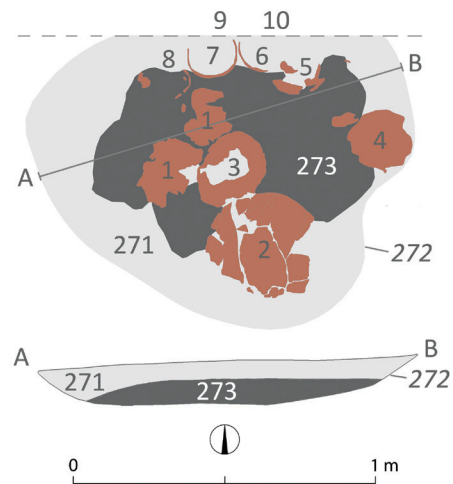

Sl. 9: Tišina, grob 2. Fotografija groba ter tloris in presek.  
Fig. 9: Tišina, Grave 2. Photo of the grave, ground plan and profile.

#### *Najdbe:*

1. Lonec (žara), keramika; sestava: grobozrnata; notranjost in zunanost gladki; barva: rjava in temno siva; pr. u. 24,1 cm.
2. Skleda, keramika; sestava: drobnozrnata; notranjost gladka, zunanost zglajena; barva: notranjost temno rjava, zunanost svetlo rjava do črna; pr. u. 15,8 cm.
3. Skleda, keramika; sestava: drobnozrnata; notranjost in zunanost gladki; barva: temno siva, rjava in oranžna; pr. u. 14,8 cm.
4. Skleda, keramika; sestava: drobnozrnata; notranjost in zunanost gladki; barva: temno siva in rjava; pr. u. 13,9 cm.
5. Skleda, keramika; sestava: drobnozrnata; notranjost gladka, zunanost zglajena; barva: temno siva in rjava; pr. u. 15 cm.
6. Kantaros, keramika; sestava: drobnozrnata; okrašen na ramenu z vrsto bradavic; notranjost in zunanost gladki; barva: temna sivorjava; pr. u. 8,5 cm.
7. Lonec, keramika; sestava: drobnozrnata; notranjost in zunanost gladki; barva: notranjost svetlo rjava, zunanost temno rjava do temno siva; pr. u. 14,7 cm.



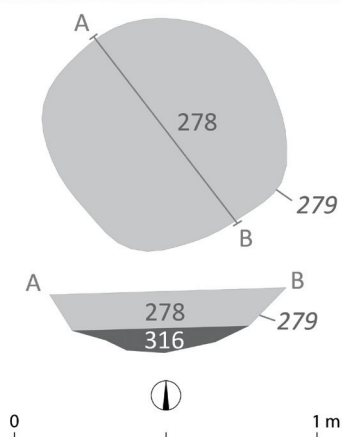
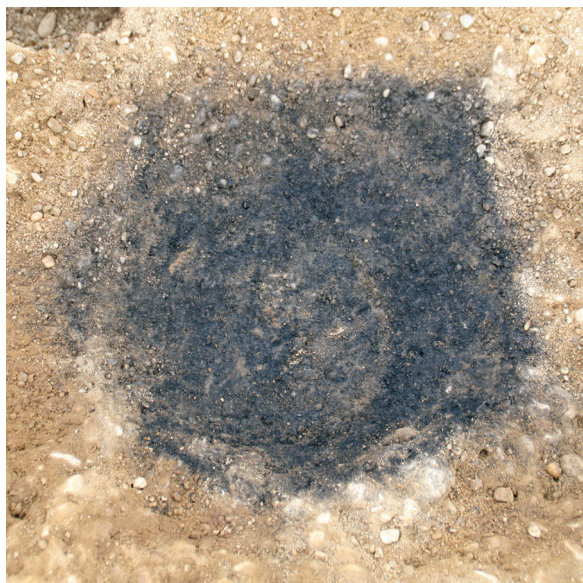

Sl. 10: Tišina, grob 3. Fotografija plasti žganine na dnu groba (SE 316) ter tloris in profil.

Fig. 10: Tišina, Grave 3. Photo of the layer with cremated bones and charcoal from the pyre on the bottom of the grave (SE 316). Ground plan and profile of the grave.

8. Skleda, keramika; sestava: drobnozrnata; notranjost gladka, zunanost zglajena; barva: temno siva in rjava; pr. u. 11,8 cm.
9. Skleda, keramika; sestava: drobnozrnata; na obodu podolgovata bradavica oz. držaj; notranjost in zunanost gladki; barva: temno siva in rjava; pr. u. 16,8 cm.
10. Skleda, keramika; sestava: drobnozrnata; notranjost gladka, zunanost zglajena; barva: temno siva do rjava; pr. u. 18,8 cm.
11. Skleda, keramika; sestava: drobnozrnata; na obodu podolgovata plastična bradavica oz. držaj; notranjost in zunanost gladki; barva: svetlo in temno rjava ter temno siva; pr. u. 20,8 cm.
12. Skleda, keramika; sestava: finoizrnat; notranjost gladka, zunanost zglajena; barva: temno siva in rjava; pr. u. 13,6 cm.
13. Lonec, ustje ni ohranjeno (žara), keramika; sestava: drobnozrnata; notranjost in zunanost gladki; barva: temno in svetlo rjava ter temno siva; pr. ost. 31 cm.

14. Skodela, keramika; sestava: finoizrnat; notranjost in zunanost gladki; barva: notranjost črna, zunanost temno siva do črna; pr. u. 10,6 cm. Najdena v posodi 7.
15. Nož, železo; dolž. 15,1 cm.
16. Brus z luknjo, kamen; dolž. 14,2 cm.
17. Okrogla jagoda z luknjo, bron; pr. 1 cm. Najdena pri sejanju zemlje.

#### Grob 2 (sl. 9; t. 2: Gr. 2)

Dobro vidna grobna jama nepravilne ovalne oblike (SE 272), zapolnjena s sivo – rjavo peščeno glino s prodniki (5 %) (SE 271). Grob je bil vkopan v prodnato geološko osnovo in bil tudi precej uničen pri gradnji ceste. Po celotni površini grobne jame je bila na dnu pod posodami glinena plast z veliko prodniki (50 %), oglja in nekaj drobcji sežganih človeških kosti (SE 273). Grob ni bil v celoti raziskan, saj je severni del groba segal pod začasno gradbiščno cesto. Posodi 10 in 11 smo izkopal iz profila. Prav tako je stroj na gradbišču uničil zgornji del groba. Vel. grobne jame 1,26 × 1,10 m (do severnega profila), ohr. gl. 0,15 m.

*Osteološka analiza:* nedoločljivo, teža kosti 0,12 g.

*Najdbe:*

1. Skleda, keramika; sestava: finoizrnat; notranjost gladka, zunanost zglajena; barva: temno siva; pr. u. 20,4 cm.
2. Lonec, zgornji del ni ohranjen; keramika; sestava: finoizrnat; notranjost gladka, zunanost zglajena; barva: notranjost rjava, zunanost črna; pr. ost. 42,5 cm.
3. Kantaros (zgornji del ni ohranjen), keramika; sestava: drobnozrnata; okrašen z bradavicami; notranjost in zunanost gladki; barva: temno sivorjava; viš. 13 cm.
4. Skleda, keramika; sestava: finoizrnat; rob ustja okrašen z odtisi; notranjost gladka, zunanost zglajena; barva: notranjost temno siva, zunanost temno siva in sivorjava; pr. u. 21,4 cm.
5. Odlomki sklede, keramika; sestava: drobnozrnata; notranjost hrapava, zunanost zglajena; barva: rdečerjava; pr. u. 17,2 cm.
6. Skleda, keramika; sestava: finoizrnat; notranjost in zunanost gladki; barva: oranžnorjava; pr. u. 15,8 cm.
7. Skleda, keramika; sestava: finoizrnat; notranjost gladka, zunanost zglajena; barva: rdečerjava; pr. u. 17,4 cm.
8. Večji odlomek sklede, keramika; sestava: finoizrnat; notranjost hrapava, zunanost zglajena; barva: rjava; pr. u. 16,6 cm.
9. Lonec z ročajem, keramika; sestava: drobnozrnata; okrašen na ramenu z vodoravno razčlenjenim rebrom ter na trebuhu šest nizov s tremi navpičnimi rebri; zunanost in notranjost hrapavi; barva: oranžna in rjava; pr. u. 17,6 cm.
10. Skleda, keramika; sestava: finoizrnat; notranjost hrapava, zunanost gladka; barva: rjava; pr. u. 16,4 cm.

#### Grob 3 (sl.10)

Dobro vidna grobna jama nepravilne ovalne oblike (SE 279), zapolnjena z sivo – rjavo peščeno glino z veliko prodniki (80 %) (SE 278). Vkopana je bila v prodnato geološko osnovo. Na dnu je bila črna peščena glina z nekaj prodniki (5 %), veliko oglja in drobcji sežganih človeških kosti (SE 316). Vel. grobne jame 1,08 × 0,84 m, gl. 0,22 m.

*Osteološka analiza:* odrasla oseba (18–28 let), teža kosti 74,66 g.

*Brez najdb.*

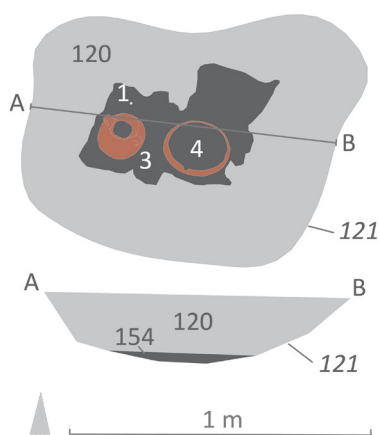

Sl. 11: Tišina, grob 4. Fotografija groba ter tloris in presek.  
Fig. 11: Tišina, Grave 4. Photo of the grave, ground plan and profile.

#### Grob 4 (sl. 11; t. 3: Gr. 4)

Dobro vidna grobna jama ovalne oblike (SE 121), zapolnjena z sivo-rjavo peščeno glino s prodniki (15 %) (SE 120) (gl. 0,18). Vkopana je bila v prodnato geološko osnovo. Po celotni površini grobne jame je bila na dnu pod posodami glinena plast z nekaj prodniki (3 %), predvsem pa veliko oglja in drobcov sežganih človeških kosti (SE 154) (gl. 0,04 m). Vel. grobne jame 0,78 × 0,83 m, ohr. gl. 0,24 m. *Osteološka analiza*: mlada odrasla oseba (20–30 let), teža kosti 64,69 g.

#### Najdbe:

1. Odl. žice, bron; delno uničena zaradi izpostavljenosti visoki temperaturi; dolž. 5 cm, pr. 2 mm.
2. Odl. tordirane ovrtnice, bron; delno uničena zaradi izpostavljenosti visoki temperaturi; dolž. 9,3 cm, pr. 45 mm. Najdena pri sejanju zemlje.
3. Amfora, keramika; sestava: drobnozrnata; okrašena na ramenu s štirimi vodoravnimi linijami kratkih poševnih vrezov; notranjost hrapava, zunanost gladka; barva: notranjost rjava, zunanost rjava do sivorjava; pr. u. 9,6 cm.
4. Skleda, keramika; sestava: fino-zrnata; notranjost in zunanost gladki; barva: temno siva do rjava; pr. u. 18,8 cm.

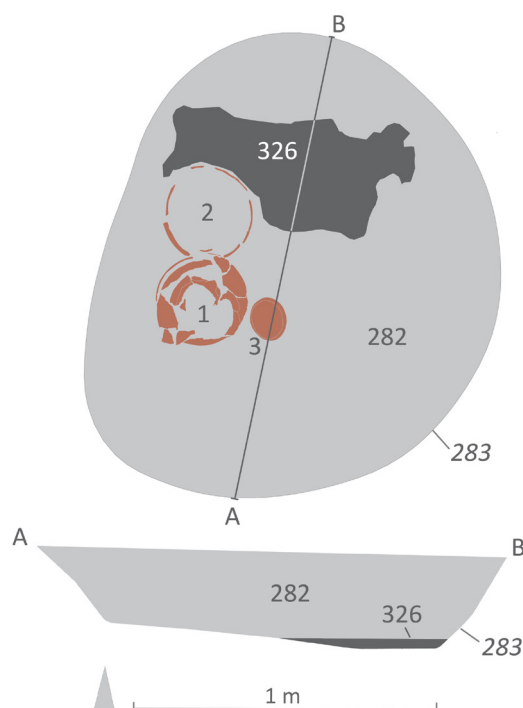

Sl. 12: Tišina, grob 5. Fotografija groba ter tloris in presek.  
Fig. 12: Tišina, Grave 5. Photo of the grave, ground plan and profile.

#### Grob 5 (sl. 12; t. 3: Gr. 5)

Dobro vidna grobna jama ovalne oblike (SE 283), zapolnjena z sivo-rjavo peščeno glino z veliko prodniki (50 %) (SE 282). Vkopana je bila v prodnato geološko osnovo. Na severnem delu grobne jame ob posodi 2 je bila na dnu črna glinena plast z nekaj prodniki (3 %), veliko oglja in drobcu sežganih človeških kosti (SE 326). Vel. grobne jame 1,48 × 1,24 m, gl. 0,33 m.

*Osteološka analiza*: odrasla oseba (nad 30 let), teža kosti 500,27 g.

#### Najdbe:

1. Lonec, keramika; sestava: drobnozrnata; okrašen z tremi vrezanimi vodoravnimi črtami ter s petimi snopi s



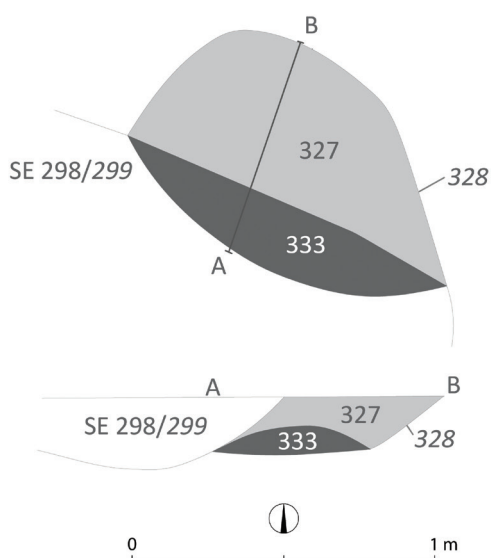

Sl. 13: Tišina, grob 6. Fotografija groba ter tloris in presek. Na zgornjem delu fotografije delno viden srednjeveški grob. Fig. 13: Tišina, Grave 6. Photo of the grave, ground plan and profile. On the upper part of the photograph, a medieval grave, which partially destroyed Grave 6, is visible.

po sedmimi ali osmimi kratkimi navpičnimi črtami, zapolnjenimi z belo inkrustacijo; notranjost in zunanost gladki; barva: notranjost rjava, zunanost črna in sivorjava; pr. u. 18,8 cm.

2. Skleda, keramika; sestava: drobnozrnata; notranjost gladka, zunanost zglajena; barva: temno siva; pr. u. 24 cm.
3. Skleda, keramika; sestava: drobnozrnata; notranjost gladka, zunanost zglajena; barva: oranžna, rjava in siva; pr. u. 12 cm.
4. Skleda, keramika; sestava: fino-zrnata; okrašena na robu ustja z majhnimi odtisi; notranjost gladka, zunanost zglajena; barva: notranjost črna, zunanost svetlo rjava in črna; pr. u. 11 cm. Najdena v posodi 2.
5. Skodela, keramika; sestava: drobnozrnata; okrašena na obodu z vrezanimi vodoravno cikcakasto črto in dvema ravnima vodoravnima črtama ter šrafiranimi trikotniki, na ročaju z dvema kratkima vodoravnima črtama, iz katerih poteka pet kratkih navpičnih črt, ki se zaključujejo pod ročajem s pravokotniki, na notranji strani ročaja pa še dve navpični cik-cak črti, ki ju na obeh koncih zaključujejo po tri vodoravne črte;

celoten okrase je zapolnjen z inkrustacijo; notranjost in zunanost gladki; barva: notranjost črna, zunanost rjava in črna; pr. u. 8,2 cm. Najdena v posodi 1.

#### Grob 6 (sl. 13; t. 3: Gr. 6)

Slabo vidna grobna jama (SE 328), zapolnjena z rjavo peščeno glino s prodniki (25 %) (SE 327). Vkopana je bila v prodnato geološko osnovo. Pod njo se je nahajala črna peščena glina z nekaj prodniki (10 %), ogljem in drobci sežganih človeških kosti (SE 333). Južni del groba je bil uničen s srednjeveškim grobom SE 298/299. Ohranjena vel. grobne jame 0,87 × 1,19 m, gl. 0,19 m.

*Osteološka analiza:* mlada odrasla oseba (do 30 let), teža kosti 25,46 g.

*Najdbe:*

1. Štirje odlomki ravne žice, bron; Najdeni so bili v srednjeveškem grobu, ki je delno uničil grob 6, vendar zaradi slabe ohranjenosti koščkov in vidnemu uničenju, ki jo pripisujemo izpostavljenosti visoki temperaturi ognja, sklepamo, da so iz tega groba. Dolž. od 0,5 do 1,7 cm, pr. 2,5 mm.

#### Grob 7 (sl. 14; t. 3: Gr. 7)

Dobro vidna grobna jama ovalne oblike (SE 382), zapolnjena s črno peščeno glino s prodniki (50 %); ogljem in drobci sežganih človeških kosti (SE 381). Vkopana je bila v prodnato geološko osnovo. Vel. grobne jame 0,86 × 0,84 m, gl. 0,38 m.

*Osteološka analiza:* zrela ali starejša odrasla oseba, teža kosti 60,62 g.

*Radiokarbonska analiza* vzorca kosti iz SE 381 (Poz-136118): konvencionalna starost 2770 ± 30 BP; kalibrirana starost 999–832 BC (2σ; 95,4 % verjetnost) oz. 973–840 BC (1σ; 68,3 % verjetnost) (sl. 6–7).

*Najdbe:*

1. Odlomki najverjetneje štirih žičnatih obročkov, bron; pr. približno 3,4 cm, db. 1,5 mm.

#### Grob 8 (sl. 15; t. 3: Gr. 8)

Delno ohranjen grob. Uničila ga je novoveška jama SE 385/386, ohranilo se je samo dno groba (SE 407a), ki ga je prekrivala v tlorisu pravokotna plast črne peščene gline z ogljem in drobci sežganih človeških kosti (SE 407). Grob je bil vkopan v prodnato geološko osnovo. Večina najdb, ki jih pripisujemo temu grobu je iz novoveške jame, ki ga je uničila. Ohranjena vel. grobne jame 0,86 × 0,66 m, ohr. gl. 0,12 m.

*Osteološka analiza:* otrok, teža kosti 16,50 g.

*Najdbe:*

1. Obroček, elektrum (SE 407); dolž. 7 mm, šir. 6 mm, pr. 1 mm.
2. Odlomka ploščatega obročka (SE 385), bron; dolž. 1,1 in 0,3 cm, šir. 3 mm.
3. Odlomka sklede (SE 385), keramika; sestava: fino-zrnata; notranjost in zunanost zglajeni; barva: črna; pr. u. 25,2 cm.
4. Odlomka posode (SE 385), keramika; sestava: drobnozrnata; okrašena z vodoravnimi kanelurami; notranjost in zunanost gladki; barva: rjava in siva; viš. 4,8 cm, šir. 4,6 cm in viš. 3,4 cm, šir. 2,6 cm.
5. Odlomek dna posode (SE 385), keramika; sestava: grobozrnata; notranjost in zunanost gladki; barva: temno rjava; pr. dna 8,8 cm.

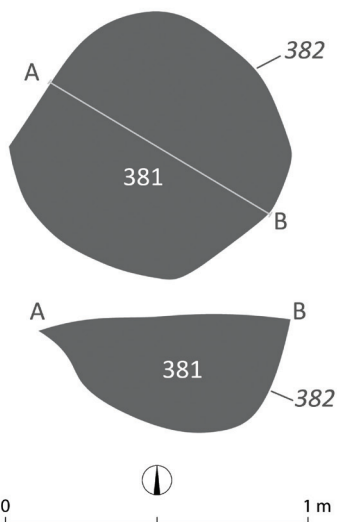

Sl. 14: Tišina grob 7. Fotografija groba ter tloris in presek.  
Fig. 14: Tišina, Grave 7. Photo of the grave, ground plan and profile.

#### Grob 9 (sl. 16; t. 4: Gr. 9)

Dobro vidna večja grobna jama ovalne oblike (SE 419), zapolnjena s sivo-rjavo peščeno glino s prodniki (30 %) (SE 418). Vkopana je bila v prodnato geološko osnovo. Pod njo se je na vzhodnih dveh tretjinah groba nahajala črna peščena glina z ogljem in drobci sežganih človeških kosti (SE 426). Manjša količina človeških kosti se je nahajala tudi v posodah 2 in 4. V posodi 2 je bilo 3,43 g ožganih kosti, v posodi 4 pa 1,89 g. Vel. grobne jame  $1,51 \times 1,30$  m, gl. 0,19 m. *Osteološka analiza*: odrasla oseba, teža kosti 126, 86 g.

#### Najdbe:

1. Lonec, keramika; sestava: drobnnozrnata; na ramenu okrašen s trakom treh vodoravnih plitkih kanelur in s štirimi bradavicami; notranjost in zunanost gladki; barva: svetlo rjava in temno siva; pr. u. 21,4 cm.
2. Lonec (žara), keramika; sestava: drobnnozrnata; notranjost gladka, zunanost zglačena; barva: notranjost rjava, zunanost črna; pr. u. 14,8 cm.
3. Skleda na nogi, keramika; sestava: drobnnozrnata; notranjost in zunanost gladki; barva: rjava, oranžna in siva; pr. u. 18 cm.

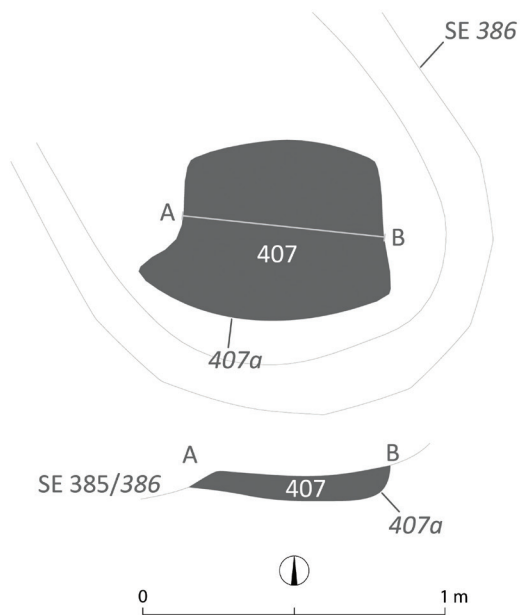

Sl. 15: Tišina grob 8. Fotografija groba ter tloris in presek.  
Fig. 15: Tišina, Grave 8. Photo of the grave, ground plan and profile.

4. Skleda (žara), keramika; sestava: grobozrnata; notranjost hrapava, zunanost gladka; barva: rjava in temno siva; pr. u. 20,1 cm.
5. Skleda, keramika; sestava: finozrnata; notranjost in zunanost gladki; barva: rjava in temno siva; pr. u. 16,1 cm.
6. Skleda, keramika; sestava: drobnnozrnata; notranjost in zunanost gladki; barva: rjava in temno siva; pr. u. 18,7 cm.
7. Skleda, keramika; sestava: drobnnozrnata; notranjost hrapava, zunanost gladka; barva: svetlo rjava in siva; pr. u. 12,1 cm.
8. Skleda, keramika; sestava: finozrnata; notranjost in zunanost gladki in delno hrapavi; barva: notranjost svetlo rjava in sivorjava, zunanost sivo-rjava in temno siva; pr. u. 14,3 cm.
9. Skleda, keramika; sestava: drobnnozrnata; notranjost hrapava, zunanost gladka; barva: svetlo rjava in temno siva; pr. u. 13,6 cm.



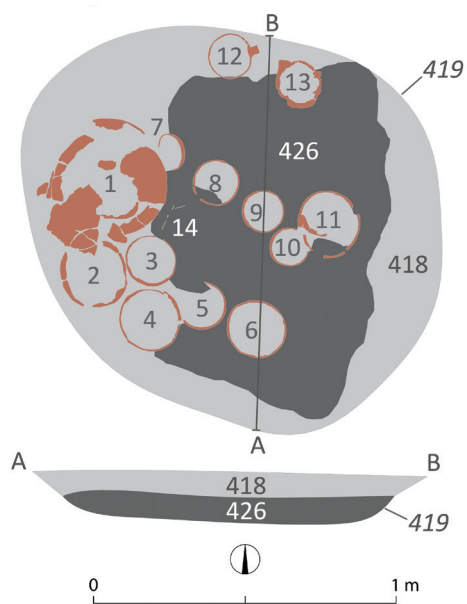

Sl. 16: Tišina, grob 9. Fotografija groba ter tloris in presek.  
Fig. 16: Tišina, Grave 9. Photo of the grave, ground plan and profile.

10. Skleda, keramika; sestava: drobnnozrnata; notranjost in zunanost gladki; barva: svetlo rjava in oranžna; pr. u. 12 cm.
11. Skleda na nogi, keramika; sestava: drobnnozrnata; notranjost in zunanost gladki; barva: svetlo rjava, oranžna in siva; pr. u. 18,4 cm.
12. Skodela, keramika; sestava: finoizrznata; notranjost in zunanost gladki; barva: črna in rjava; pr. u. 12,8-14 cm.
13. Lonc z ročajem, keramika; sestava: drobnnozrnata; okrašen z vodoravnim rebrom, pod njim sedem polj, ki se izmenjujejo, štiri polja so okrašena z navpičnimi rebri, tri pa z manjšimi bradavicami; notranjost in zunanost hrapavi; barva: svetlo rjava in oranžna; pr. u. 16,1 cm.

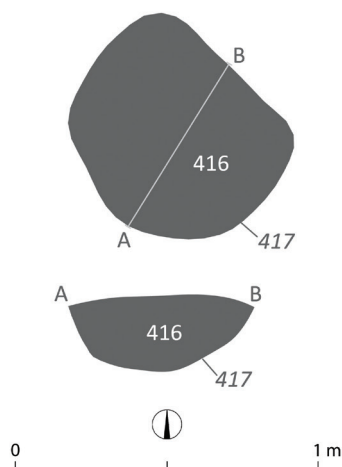

Sl. 17: Tišina, grob 10. Fotografija groba ter tloris in presek.  
Fig. 17: Tišina, Grave 10. Photo of the grave, ground plan and profile.

14. Iгла z vazasto glavico in narebrenim vratom, bron; delno uničena zaradi izpostavljenosti visoki temperaturi ognja; dolž. vsaj 13,2 cm.

#### Grob 10 (sl.17)

Dobro vidna grobna jama nepravilne ovalne oblike (SE 417), zapolnjena s črno peščeno glino z veliko prodniki (70 %), ogljem in drobci sežganih človeških kosti (SE 416). Vkopana je bila v prodnato geološko osnovo. Vel. grobne jame  $0,73 \times 0,63$  m, gl. 0,27 m.

*Osteološka analiza:* zrela ali starejša odrasla oseba, teža kosti 121, 27 g.

*Brez najdb.*

#### Grob 11 (sl. 18; t. 5: Gr. 11)

Dobro vidna večja grobna jama ovalne oblike (SE 406), zapolnjena z rjavo peščeno glino s prodniki (25 %) (SE 405). Vkopana je bila v prodnato geološko osnovo. Na jugovzhodni polovici groba se je na dnu nahajala črna peščena glina z ogljem in drobci sežganih človeških kosti,

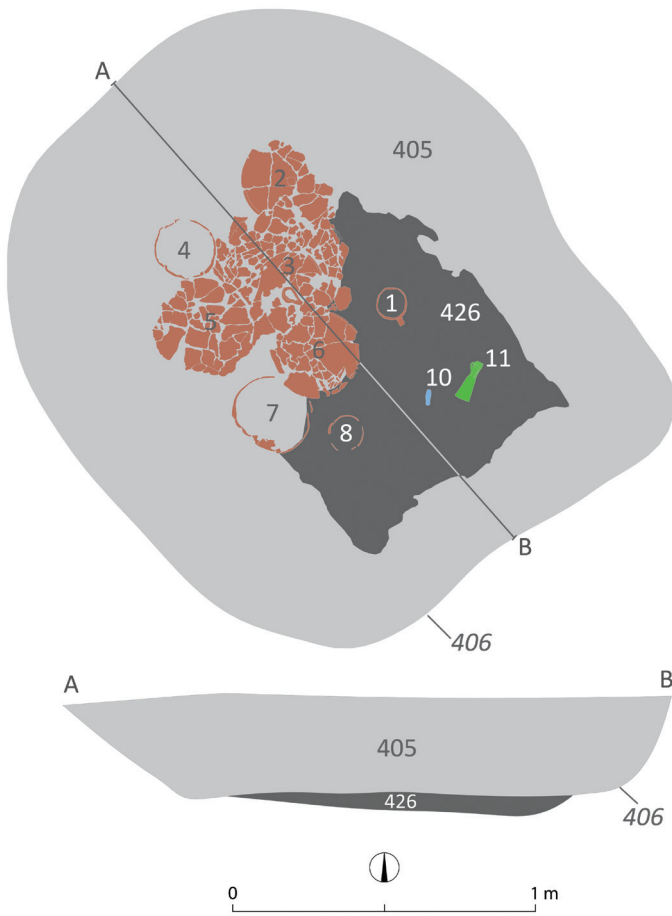

Sl. 18: Tišina, grob 11. Fotografija groba ter tloris in presek.  
Fig. 18: Tišina, Grave 11. Photo of the grave, ground plan and profile.

v tlorisu nepravilne pravokotne oblike (SE 429). Manjša količina sežganih človeških kosti se je nahajala tudi v posodi 7 (1,7 g). Vel. grobne jame 2,10 × 1,81 m, gl. 0,59 m. *Osteološka analiza*: odrasla oseba (35–55 let), teža kosti 349,32 g.

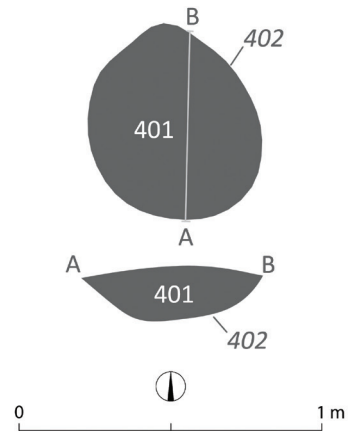

Sl. 19: Tišina, grob 12. Fotografija groba ter tloris in presek.  
Fig. 19: Tišina, Grave 12. Photo of the grave, ground plan and profile.

*Radiokarbonska analiza* vzorca kosti iz SE 429 (Poz-136119): konvencionalna starost 2765 ± 30 BP; kalibrirana starost 993–830 BC (2σ; 95,4 % verjetnost) oz.. 968–830 BC (1σ; 68,3 % verjetnost) (sl. 6–7).

*Najdbe:*

1. Skodela, keramika; sestava: drobnnozrnata; okrašena na ustju z drobnimi kanelurami; notranjost in zunanost gladki; barva: temno siva in rjava; pr. u. 9,6 cm.
2. Skleda, keramika; sestava: drobnnozrnata; okrašena na ustju s kanelurami; notranjost in zunanost gladki; barva: rjava; pr. u. 25,1 cm.
3. Lonec, keramika; sestava: drobnnozrnata; okrašen na ramenu s trakom petih linij, dve vrezani girlandni, tri iz kratkih poševnih črtic od vrvičastega odtisa, pod tem trakom vrezani šrafirani trikotniki; notranjost gladka, zunanost zglajena; barva: notranjost rjava, zunanost črna; pr. u. 21,7 cm.
4. Skleda, keramika; sestava: finoznata; okrašena na ustju s kanelurami; in na dnu s plitkimi kanelurami v obliki križa; notranjost in zunanost gladki; barva: notranjost črna, zunanost temno rjava in črna; pr. u. 17,9 cm.
5. Skleda, keramika; sestava: drobnnozrnata; ustje je okrašeno s kanelurami; notranjost in zunanost gladki; barva: rjava; pr. u. 26,5 cm.



6. Skleda, keramika; sestava: finoizrnat; okrašeno ustje s kanelurami, držaj z dvema luknjama; notranjost in zunanost gladki in zglajeni; barva: temno siva in rjava; pr. u. 20,8 cm.
7. Skleda (žara), keramika; sestava: drobnozrnata; okrašeno ustje s kanelurami; notranjost in zunanost gladki; barva: rjava; pr. u. 21,4 cm.
8. Skleda, keramika; sestava: drobnozrnata; okrašeno ustje s kanelurami; notranjost in zunanost gladki; barva: siva; pr. u. 11,6 cm.
9. Skodela, keramika; sestava: drobnozrnata; pod ustjem okrašena s trakom treh vzporednih vodoravnih kanelur ter navpično na ročaju; notranjost in zunanost gladki; barva: svetlo siva; pr. u. 13,5 cm. Najdena je bila znotraj posode 3.
10. Odlomek rezila noža, železo; dolž. 5,7 cm.
11. Tulasta sekira z ušescem, bron; okrašena na tulu s tremi prečni rebri in s plastično imitacijo plavuti; na vsaki strani tula sta še dve polkrožni rebri, ob straneh je okrašena s po dvema koncentričnima krožcema in navpičnim nizom devetih oz. štirih elips. Med polkrožnimi rebri sta še po dva žigosana koncentrična krožca; dolž. 13,7 cm.
- Grob 12 (sl. 19)**  
Dobro vidna grobna jama ovalne oblike (SE 402), zapolnjena s temno sivo-rjavo peščeno glino z veliko prodniki (75 %), ogljem in drobci sežganih človeških kosti (SE 401). Vkopana je bila v prodnato geološko osnovo. Vel. grobne jame 0,63 × 0,57 m, gl. 0,17 m.  
*Osteološka analiza:* odrasla oseba (25–45 let), teža kosti 27,08 g.  
*Brez najdb.*
- ČREŠNAR, M. 2006, Novi žarni grobovi iz Ruš in pogrebni običaji v ruški žarnogrobišni skupini (Die neuen Urnengräber aus Ruše und das Bestattungsritual in der Ruše-Gruppe der Urnenfelderkultur). – *Arheološki vestnik* 57, 97–162.
- ČREŠNAR, M. 2014, Rogoza pri Mariboru. – V: B. Teržan, M. Črešnar (ur.) 2014, 205–214.
- ČREŠNAR, M., M. MURKO 2014, Miklavž na Dravskem polju. – V: B. Teržan, M. Črešnar (ur.) 2014, 225–248.
- DULAR, J. 2013, Severovzhodna Slovenija v pozni bronasti dobi / Nordostslowenien in der späten Bronzezeit. – *Opera Instituti Archaeologici Sloveniae* 6. <https://doi.org/10.3986/9789610502944>
- DULAR, J., M. LUBŠINA TUŠEK 2014, Dva grobova z žganim pokopom iz Ptuja / Zwei Gräber mit Brandbestattungen aus Ptuj. – *Arheološki vestnik* 65, 9–33.
- GUŠTIN et al. 2017 = M. Guštin, G. Tiefengraber, D. Pavlovič, M. Zorko 2017, *Nova tabla pri Murski Soboti – prazgodovina*. – *Arheologija na avtocestah Slovenije* 52/1.
- HORVAT, M. 1999, *Keramika. Tehnologija keramike, tipologija lončenine, keramični arhiv*. – Razprave Filozofske fakultete, Ljubljana.
- JÓSA, A. 1963–1964, Bronzkori halmazleletek (Kemenczei Tibor értékelésével) (Depotfunde aus der Bronzezeit (Mit Bewertung von T. Kemenczei)). – *A Nyiregyházi Jósa András Múzeum évkönyve* 6–7, 19–44.
- MAYER, E. F. 1977, *Die Äxte und Beile in Österreich*, – *Prähistorische Bronzefunde IX/9*.
- METZNER-NEBELSICK, K. 2002, *Der "Thrako-Kimmerische" Formenkreis aus der Sicht der Urnenfelder- und Hallstattzeit im südöstlichen Pannonien*. – *Vorgeschichtliche Forschungen* 23.
- MÜLLER-KARPE, H. 1959, *Beiträge zur Chronologie der Urnenfelderzeit nördlich und südlich der Alpen*. – *Römisch-Germanische Forschungen* 22.
- NÉMETH, P., I. TORMA 1965, A Románi későbronzkori raktárlelet. – *A Veszprém Megyei Múzeumok Közleményei* 4, 59–90.
- PAHIČ, S. 1972, *Pobrežje*. – *Katalogi in monografije* 6.
- PARE, C. 1998, Beiträge zum Übergang von der Bronze- zur Eisenzeit in Mitteleuropa. – *Jahrbuch des Römisch-Germanischen Zentralmuseums Mainz* 45, 293–433.
- PÁSZTHORY, K., E. F. MAYER 1998, *Die Äxte und Beilen in Bayern*. – *Prähistorische Bronzefunde IX/20*.
- PLESTENJAK, A. 2010, Gorice pri Turnišču. – *Arheologija na avtocestah Slovenije* 12.
- ŘÍHOVSKÝ, J. 1983, *Die Nadeln in Westungarn I*, – *Prähistorische Bronzefunde XIII/10*, München.
- STRMČNIK GULIČ et al. = M. Strmčnik Gulič, M. Kajzer, M., B. Kramberger 2021, Velika gomila nad Razvanjem / Large tumulus above Razvanje. – V: B. Teržan, M. Črešnar (ur.) 2021, 347–400.
- ŠINKOVEC, I. 1996, Posamezne kovinske najdbe bakrene in bronaste dobe / Individual Metal Finds from the Eneolithic and Bronze Ages. – V: B. Teržan (ur.) 1996, 125–164.
- TERŽAN, B. 1990, *Starejša železna doba na slovenskem Štajerskem / The Early Iron Age in Slovenian Styria*. – *Katalogi in monografije* 25.
- TERŽAN, B. 1996 (ur.), *Depojske in posamezne kovinske najdbe bakrene in bronaste dobe na Slovenskem II / Hoards and Individual Metal Finds from the Eneolithic and Bronze Ages in Slovenia II*. – *Katalogi in monografije* 30.
- TERŽAN, B. 2019, Štajersko-panonska halštatska skupina. Uvodnik in kratak oris / The Styrian-Pannonian Hallstatt Group. An introduction and brief outline – *Arheološki vestnik* 70, 319–334.
- TERŽAN, B. 2021, Gračič pod Brinjevo goro – nekropola kulture žarnih grobišč (III. Kronološki oris) / Gračič below Brinjeva gora – A necropolis of the Urnfield Culture (III. Chronological outline). – V: B. Teržan, M. Črešnar (ur.) 2021, 299–328.
- TERŽAN, B., M. ČREŠNAR (ur.) 2014, *Absolutno datiranje bronaste in železne dobe na Slovenskem / Absolute dating of the Bronze and Iron Ages in Slovenia*. – *Katalogi in monografije* 40.
- TERŽAN, B., M. ČREŠNAR 2014, *Absolutno datiranje bronaste dobe na Slovenskem / Absolute dating of the*

- Bronze Age in Slovenia. – V: B. Teržan, M. Črešnar (ur.) 2014, 661–702.
- TERŽAN, B., ČREŠNAR M. 2021 (ur.), *Pohorsko Podravje pred tremi tisočletji (tradicija in inovativnost v pozni bronasti in starejši železni dobi) / Pohorsko Podravje three millennia ago (tradition and innovation in the Late Bronze and Early Iron Ages)*. – Katalogi in monografije 44.
- TIEFENGRABER, G. 2019, Die hallstattzeitlichen Gräberfelder von Nova tabla bei Murska Sobota (Slowenien). Ein Beitrag zur Erforschung der Steirisches-Pannonischen Gruppe der Osthallstattkultur (Grobišča iz starejše železne dobe z Nove table pri Murski Soboti. Prispèvek k raziskavam štajersko-panonske skupine vzhodnohalštatskega kulturnega kroga). – *Arheološki vestnik* 70, 399–433.
- TOMANIČ-JEVREMOV, M. 1988, *Ormoško grobišče*. – Ormož skozi stoletja II, 7–52.
- TOMANIČ-JEVREMOV, M. 1988–1989, Žarno grobišče v Ormožu (Das Urnengräberfeld von Ormož). – *Arheološki vestnik* 39–40, 277–304.
- VASSILEVA et al. 2015 = R. D. Vassileva, R. Atanasova, R. Todorova, A. Dikov 2015, Electrum from Gabrovo Pb-Zn deposit, Eastern Rhodopes. – *Bulgarian Geological Society, National Conference with participation »GEOSCIENCES 2015«*, 45–46. – Sofia.

## Late Urnfield Culture burial ground at Tišina in Prekmurje (North–Eastern Slovenia)

### Summary

Tišina is a village located about four kilometres west of Murska Sobota. During the reconstruction of the main road leading through the village in spring 2019, machinery came across archaeological remains, requiring protective excavations. The excavation took place between April and June, mostly in the protected area 'Tišina – archaeological site near the church' (EID 1-09865). Due to the presence of archaeological remains, the excavation field had to be extended further north outside this area (Fig. 1).

The excavated area is located on a low plateau above the mostly dry bed of the Mokoš stream. On it, a large medieval and modern cemetery (11<sup>th</sup>–18<sup>th</sup> centuries) was situated around the Church of the Nativity of the Virgin Mary, as well as mostly modern settlement remains.

In the northern part of the surveyed area there was a small prehistoric burial ground with only 12 excavated graves. The excavated part of the burial ground covered an area of approximately 27 × 17 m. Some of the graves were probably destroyed due to modern construction works (Fig. 2). The graves were of different sizes, the largest being approximately 2 × 2 m. The upper parts of the burial pits were destroyed by the modern works, but the finds were mostly well preserved. In graves 1–6, 9 and 11, layer, containing cremated bones and a lot of charcoal, was scattered on the bottoms of the burial pits, in graves 7–8, 10 and 12 it was mixed with rubble, which filled the whole pit. Smaller amounts

of cremated bones were also present in some of the vessels, in two larger pots from grave 1 (Pl. 1: Gr. 1/1,13), in a pot and bowl from grave 9 (Pl. 4: Gr. 9/2,4) and in a bowl from grave 11 (Pl. 5: Gr. 11/7). Grave goods were found in nine graves (Fig. 4) and ceramic vessels in seven of the graves, the largest number being in grave 1 (14 vessels, Pl. 1). All bronze jewellery objects, which were badly damaged by exposure to high temperatures during the cremation of the deceased, were found in the layers with a lot of charcoal and cremated human bones. The other objects were placed on top of or next to these layers (see for example Fig. 3).

Ceramic vessels prevail among the finds from the graves (Fig. 4). Most of them are bowls and cups. The bowls are very similar to each other, mostly conical in shape, less spherical, but all have rounded shoulders set higher or lower on the vessels' bodies (Pl. 1: Gr. 1/1–4,8–12; 2: Gr. 2/1,4–8,10; 3: Gr. 4/4, Gr. 5/2–4; 4: Gr. 9/4–10; 5: Gr. 11/2,4–8). The ornamentations are dominated by the cannellures on the edges of the mouths (Pl. 5: 11/2, 4–8). The two footed bowls from grave 9 stand out (Pl. 4: Gr. 9/3,11). The cups are, similar as the bowls, conical or spherical in shape with rounded shoulders, but have loop handles and convex bulge on the inside or/and concave cavity on the outside of the bottoms (Pl. 1: Gr. 1/14; 3: Gr. 5/5; 4: Gr. 9/12; 5: Gr. 11/1,9). A beautifully decorated cup from grave 5 stands out (Pl. 3: Gr. 5/5). The pots are of spherical and elliptical forms. Three types can be distinguished.

The first type are spherical pots, without necks and with outwardly flattened rims (*Pl. 1: Gr. 1/1,7,13*). The second type is represented by the pots from graves 5, 9 and 11, which have elliptical bodies, smooth transition to a high conical neck and an outwardly flattened rims (*Pl. 3: Gr. 5/1; 4: Gr. 9/1–2; 5: Gr. 11/3*). Three are also decorated on the shoulders with geometric motifs forming bands around the entire rims of the vessels, made by deeper or shallower incisions as well as string impressions (*Pl. 3: Gr. 5/1; 4: Gr. 9/1; 5: Gr. 11/3*). The third type is represented by two pots with handles (*Pl. 2: Gr. 2/9; 4: Gr. 9/13*). They are similar in shape, except that the first is slightly wider and more spherical, while the second is conical. Both are decorated with ribs and/or appliques. In graves 1 and 2 kantharoi were also placed, and in grave 4 an amphora (*Pl. 1: Gr. 1/6; 2: Gr. 2/3; 3: Gr. 4/3*).

Only a few objects that were part of the deceased's costume were found. In grave 9, there was a bronze pin with a small vase-shaped head and a circumferential lines decoration on the upper shaft (*Pl. 4: Gr. 9/14*). Graves 4 and 6 contained also few pieces of bronze wire fragments, which could have been parts of bronze pins (*Pl. 3: Gr. 4/1, Gr. 6/1*). In grave 8, fragments of a bronze ring were found (*Pl. 3: Gr. 8/2*) and in grave 1 a round bronze bead (*Pl. 1: Gr. 1/17*). A small ring with an opening from grave 8 is special with regard to the composition of the alloy, it is made of electrum (*Fig. 5; Pl. 3: Gr. 8/1*).

Iron knives were placed in graves 1 and 11, in the former together with a stone whetstone (*Pl. 1: Gr. 1/15–16; 5: Gr. 11/10*). In grave 11, a bronze socketed axe was also placed on top of the layer with charcoal and burnt human bones (*Pl. 5: Gr. 11/11; Fig. 3*). It is ornamented with ribs illustrating wings, incised concentric circles on the front and back of the socket, and with concentric circles and small ellipsoidal incisions on the pseudo-wings on both sides.

Ceramic finds from the Tišina graves have best analogies at the Štajerska burial grounds of the Ruše Urnfield Culture group, especially at the second Ruše burial ground, but also at Pobrežje and other sites (Črešnar 2006, Pahič 1972, Tomanič-Jevremov 1988, Črešnar 2014, Črešnar, Murko 2014, Dular, Lubšina Tušek 2014). The jewellery objects and the socketed axe also show connections with the wider Pannonian and Eastern Alpine area. The pin with a small vase-shaped head is probably typical for the whole Late Bronze Age (Říhovsky 1983, 50, Pl. 24–25: 617–625; Črešnar 2006, 126), the closest

comparison is found at Ruše (Pare 1998, Fig. 25: 28). Axes are rare in the Urnfield culture graves. Above mentioned ornamented socketed axe from grave 11 (*Pl. 5: Gr. 11/11*) with plastically illustrated wings and encised ornamentation on the socket has no adequate comparisons. Axes with similarly accentuated pseudo-wings are found in the Danube region (Jósa 1963–64, Pl. XLII: 5; Németh, Torma 1965, Pl. VIII: 21), Austria (Mayer 1977, Pl. 81: 1115–1123) and also in Bavaria (Germany), where an axe from the site Bayerisch-Gmain is similarly decorated with concentric circles (Pászthory, Mayer 1998, 158, Pl. 71: 1057). All of them are dated to the later part of the Urnfield Culture period.

Most of the comparable vessel shapes and bronze objects can be dated to the late Urnfield Culture period. The comparisons shown coincide with the three radiocarbon dates of the bone samples from Tišina graves, with graves 7 and 11 dating to the 10<sup>th</sup> and first two thirds of the 9<sup>th</sup> century BC and grave 1 to the 9<sup>th</sup> century BC (*Fig. 6–7*). It is in these two centuries that we have to look for the existence of our burial ground.

Iron knives were also found in graves 1 and 11, proving that, similar as in the Slovenian Podravje region, iron products appeared also on the left bank of the Mura river at the latest in the 9<sup>th</sup> century BC. On the basis of modelled radiocarbon dates for graves 2 and 5 from Miklavž and grave 1 from Ptuj, B. Teržan and M. Črešnar defined them as the beginners of the so-called 'iron horizon' in the Podravje region (Teržan, Črešnar 2014, 698). In this sense our graves 1 and 11 are the beginners of this horizon in Prekmurje.

The burial ground at Tišina is only the third from the Urnfield Culture period to have been discovered in Prekmurje. The burial grounds found at Gorice near Turnišče (Plestenjak 2010, 39–44) and Dolnja Bistrica (see Tica in this issue) are slightly older. Our burial ground represents the end of the Late Urnfield Culture and the transition to the Early Iron Age. The tradition of burials in cremated graves continues in the Mura region also in the Iron Age. At the burial ground at Nova tabla near Murska Sobota from the Ha C1–D1 period, the appearance of the graves changes only to the degree that round or rectangular ditches were made around some graves or they were encircled with pebble stone rings. They were probably covered with low mounds which were not preserved (Guštin et al. 2017, 82, 86–87, 90–91; Tiefengraber 2019; Teržan 2019, 325–326).

The region of Prekmurje had no excavated prehistoric burial grounds until the end of the 20<sup>th</sup> century. New archaeological excavations in recent decades have provided insights into burials throughout almost the entire Urnfield Culture period, as well as the Iron Age. Our knowledge and the variety of artefacts is now supplemented by the few but rich graves of Tišina.

Samo Sankovič  
Pomurski muzej Murska Sobota  
Trubarjev drevored 4  
SI-9000 Murska Sobota  
samo.sankovic@pomurski-muzej.si

*Slikovno gradivo:* Sl. 5 (foto: T. Vrečič, Pomurski muzej Murska Sobota).

*Illustrations:* Fig. 5 (photo: T. Vrečič, Pomurje Museum Murska Sobota).



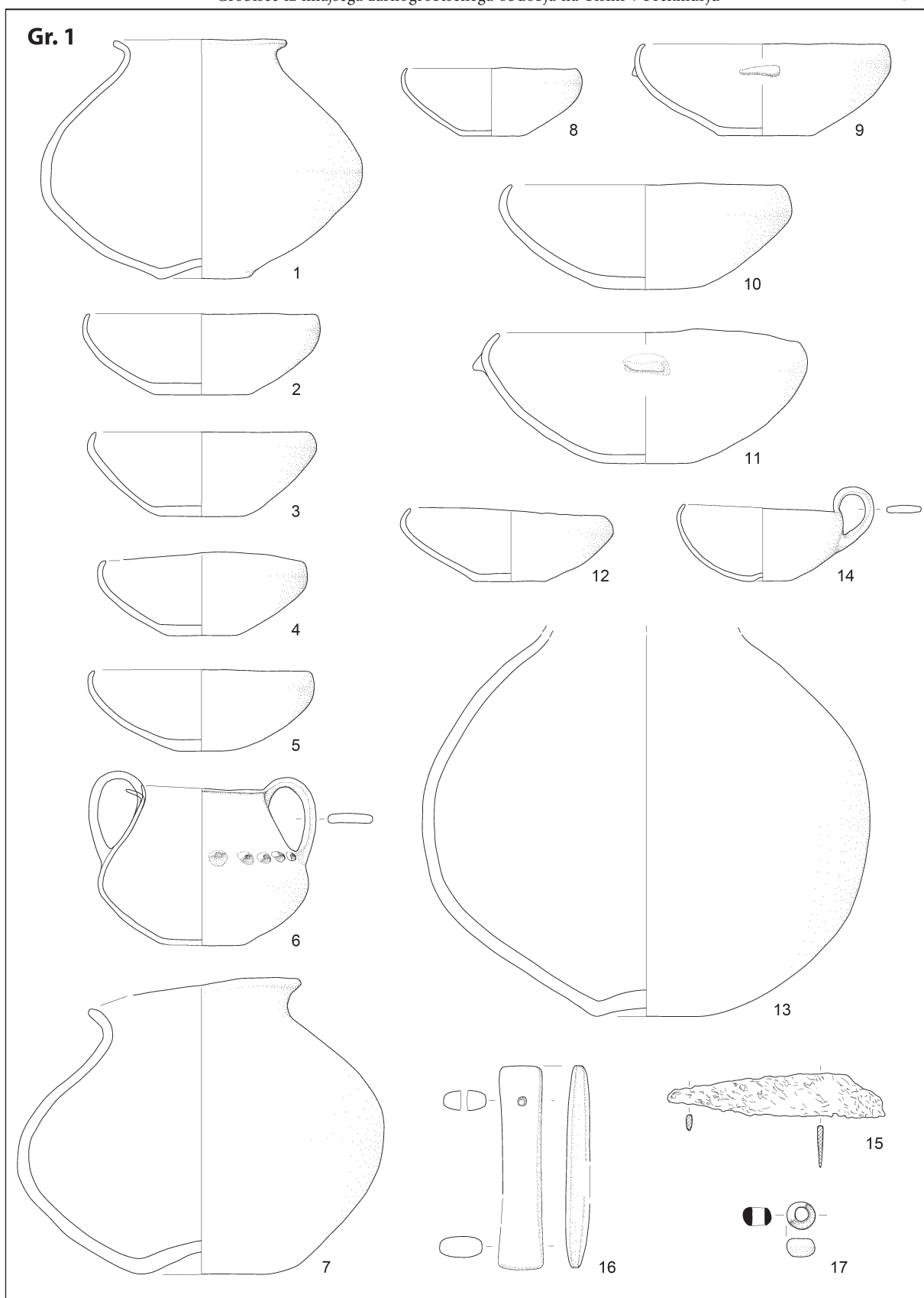

*T. 1:* Tišina, grob 1. 1–14 keramika, 15 železo, 16 kamen, 17 bron. M. 1 = 1:8, 2–16 = 1:4, 17 = 1:2.

*Pl. 1:* Tišina, Grave 1. 1–14 ceramic, 15 iron, 16 stone, 17 bronze. Scale 1 = 1:8, 2–16 = 1:4, 17 = 1:2.

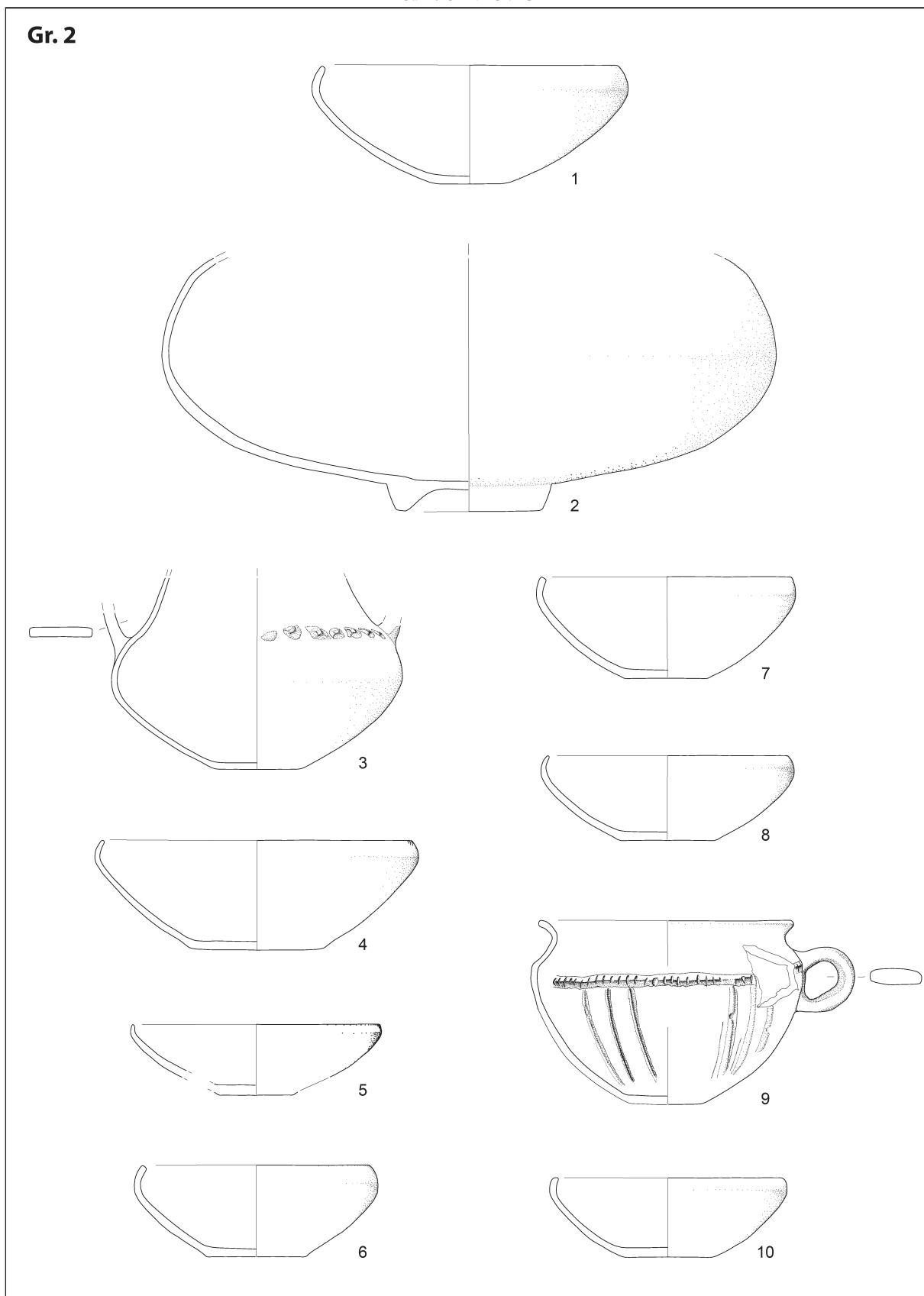
**Gr. 2**

T. 2: Tišina, grob 2. Vse keramika. M. = 1:4.

Pl. 2: Tišina, Grave 2. All ceramic. Scale = 1:4.

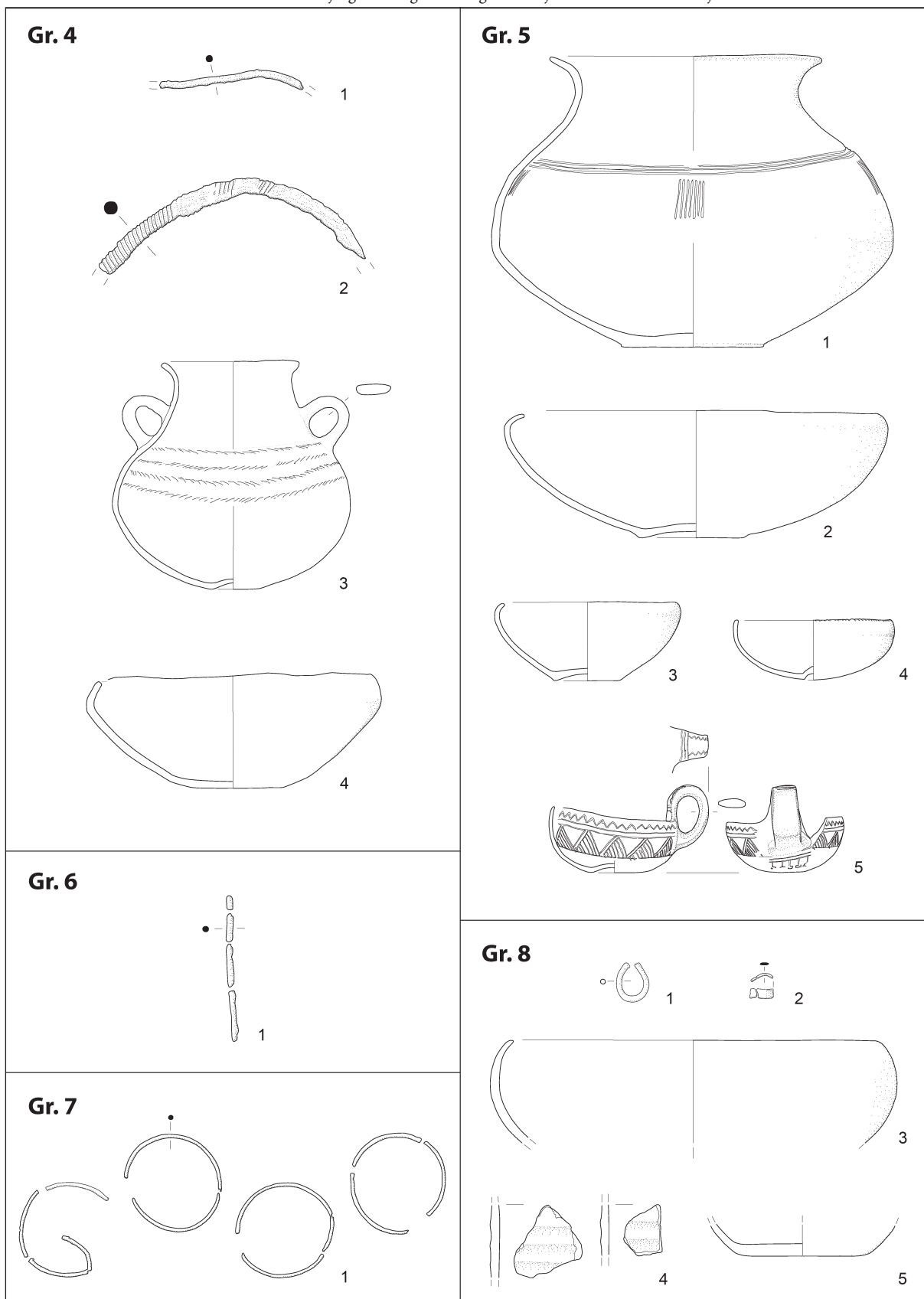

T. 3: Tišina. Grobovi 4–8. Gr. 4/3–4, Gr. 5/1–5, Gr. 8/3–5 keramika; Gr. 4/1–2, Gr. 6/1, Gr. 7/1; Gr. 8/2 bron; Gr. 8/1 elektrum. M. Gr. 4/1–2, Gr. 6/1, Gr. 7/1, Gr. 8/2 = 1:2; Gr. 8/1 = 1:1; drugo 1:4.

Pl. 3: Tišina, Graves 4–8. Gr. 4/3–4, gr. 5/1–5, gr. 8/3–5 ceramic; Gr. 4/1–2, Gr. 6/1, Gr. 7/1; Gr. 8/2 bronze; Gr. 8/1 electrum. Scale Gr. 8/1 = 1:1, Gr. 4/1–2, Gr. 6/1, Gr. 7/1, Gr. 8/2 = 1:2, other 1:4.

## Gr. 9

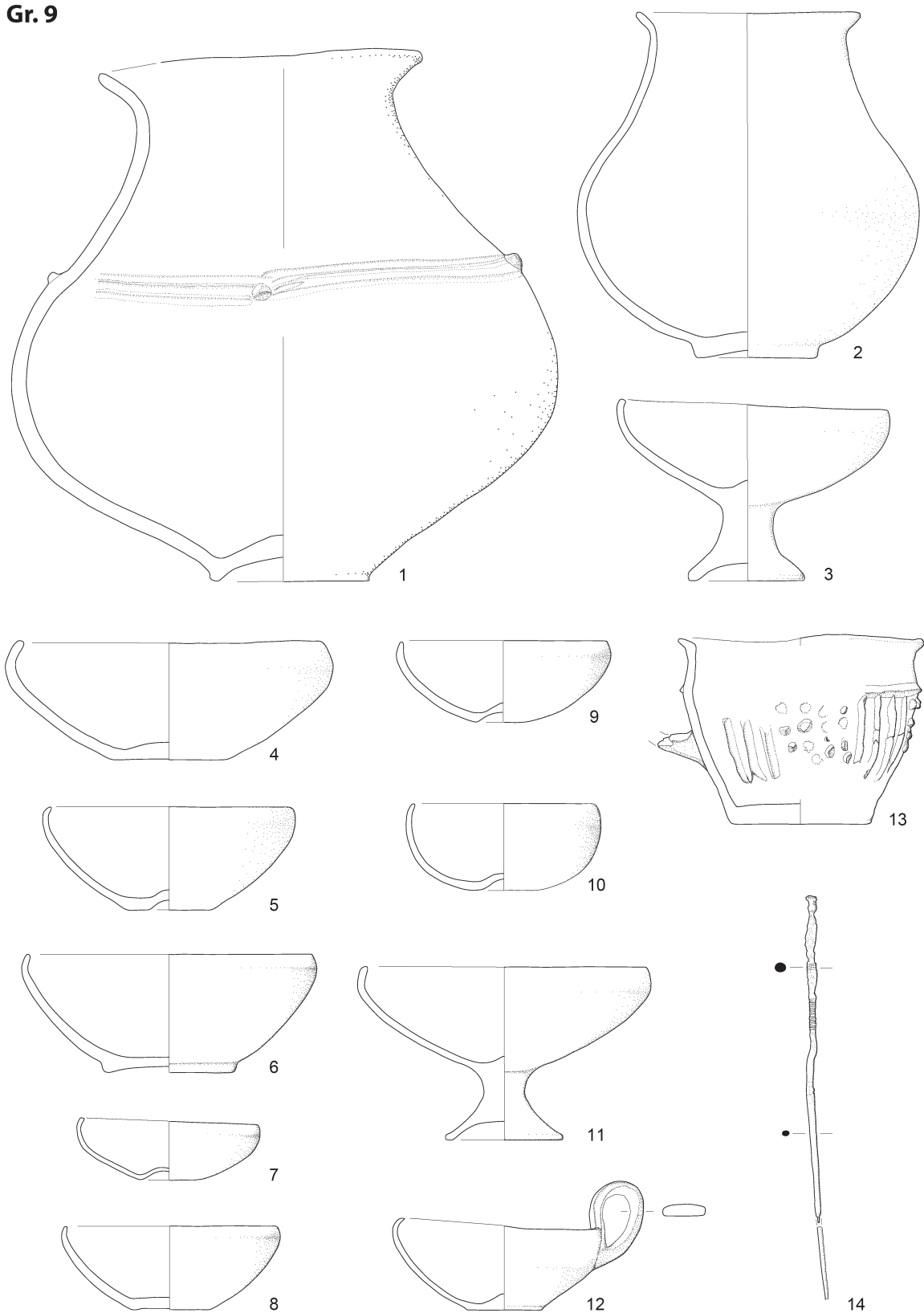

T. 4: Tišina. Grob 9. 1-13 keramika, 14 bron. M. 14 = 1:2, 1-13 = 1:4.

Pl. 4: Tišina, Grave 9. 1-13 ceramic, 14 bronze. Scale 14 = 1:2, 1-13 = 1:4.



**Gr. 11**

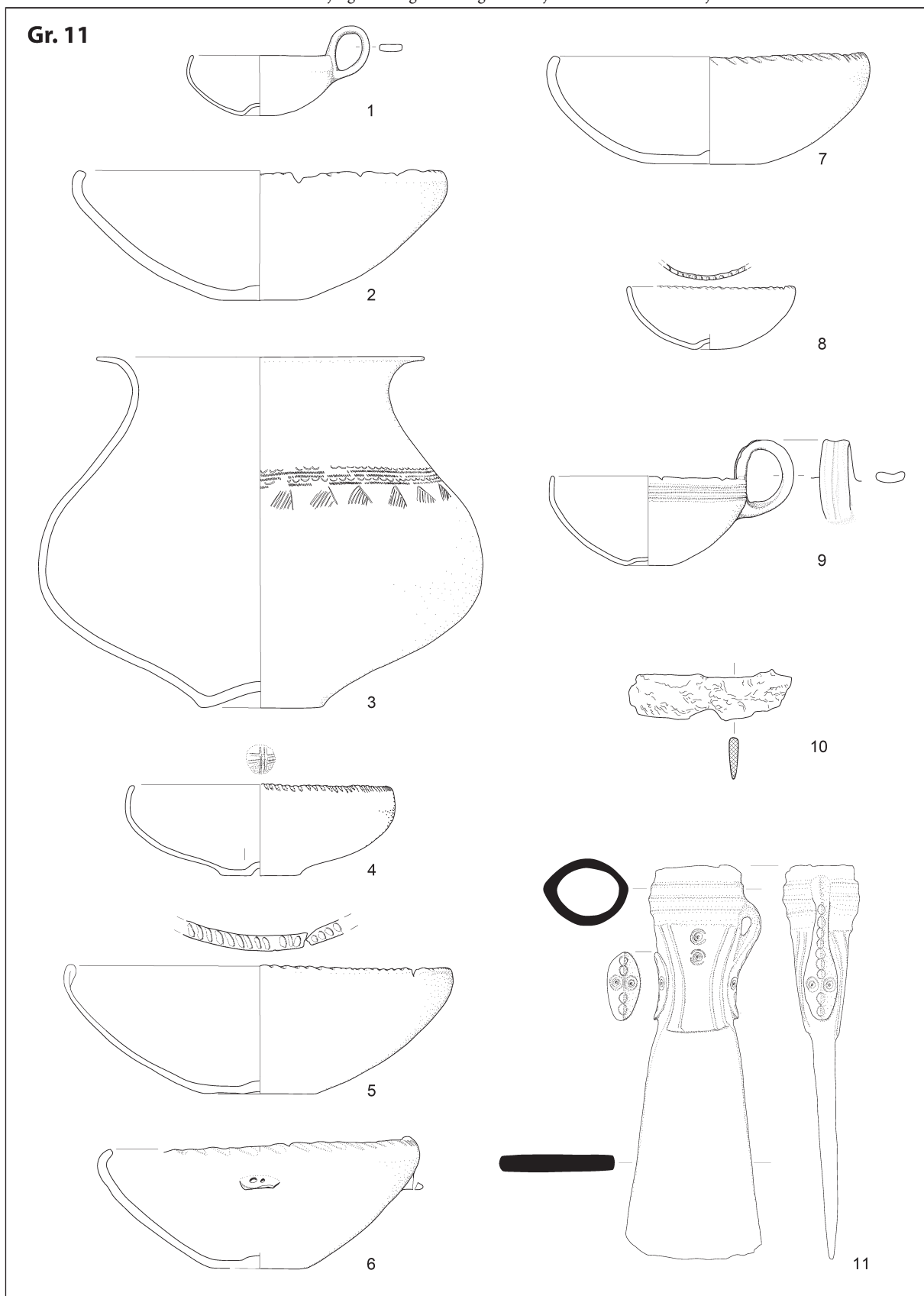

T. 5: Tišina, grob 11. 1–9 keramika, 10 železo, 11 bron. M. 10–11 = 1:2, 1–9 = 1:4.

Pl. 5: Tišina, Grave 11. 1–9 ceramic, 10 iron, 11 bronze. Scale 10–11 = 1:2, 1–9 = 1:4.

